



タイセツなのは、
大きな省エネ 清らか空気 快適空調

大清快[®] since 1998

タイセツを、カタチに。■



東芝エアコンのホームページ https://www.toshiba-lifestyle.com/jp/air_conditioners/

本カタログ掲載商品の価格には、使用済み商品の引き取り費は含まれておりません。
据付場所によって使用量が異なるパイプ・部材の費用、また据付場所の状況によって据付費用は異なります。
また、エアコンを廃棄する場合には家電リサイクル法に基づく収集・運搬料金、再商品化等料金が必要になります。

地球環境に配慮した冷媒(HFC)採用エアコン

このカタログに掲載の商品はHFC(R32)採用商品であり、冷媒R410Aと同様の専用工事が必要です。今後とも地球環境保護に対する取り組みを進めていきます。R32は、R410Aと設計圧力が同等であるため、据え付け・サービstimeにはR410Aと同じ工具類が使用できます。



地球環境保全への取り組み:「エコロジー工事」(真空ポンプ方式によるエアバージ)

エアコン業界ではオゾン層保護・温暖化防止のため、据付工事の際にも冷媒を大気へ放出しない「エコロジー工事」を推進しております。この工事には専用工具や専門的な知識・技術が必要とし作業時間を要しますので、工事費用への影響も想定されますが、適切な据付工事の実施にご理解くださいますようお願いいたします。

既設配管(隠ぺい配管を含む)の再利用OK! HFC(R32)採用エアコンすべてに適用

- 既設配管はそのまま再利用OK! 洗浄の必要もありません(但し、配管厚は0.8mm、電線は3芯φ2.0であることが前提条件です)。
- 既設配管の再利用でも、従来冷媒と手間は変わりません。
- 配管作業における「水分・異物混入管理」は従来冷媒(R22またはR410A)と全く同レベルです。

既設配管再利用の場合のご注意

- 古いエアコン取りはずしの際には必ずポンプダウンを行い、冷媒・冷媒機油の回収を行うこと。
 - 配管厚が0.8mmあること(JIS規格の配管)。
 - フレアは冷媒対応に切り直し、φ12.7mmの既設配管の場合はフレアナットの変更が必要です。
- *ポンプダウンができない場合、配管内が極端に汚れている場合には、R22・R410Aと同様に洗浄するか新しい配管に交換してください。*施工用工具はR410A用をご使用ください。*一部の機種では、接続配管径の仕様異なりますので、この場合は買い換え後のエアコンに合った新しい配管を使用してください。

フロンラベルの表示について

このラベルは、フロン排出抑制法に基づく指定製品に使用されている冷媒フロン「環境影響度として用いられている地球温暖化係数(GWP)」について、定められた目標への達成度を表したものです。製品を選択する時のご参考にしてください。家庭用エアコンは、出荷台数で加重平均した「環境影響度として用いられている地球温暖化係数(GWP)」の値が、目標年度(2018年)において目標値(750)を上回らないことが、製造事業者等に義務付けられています。



環境影響化学物質の削減について

使用する原材料が及ぼす環境への影響を軽減するため、環境影響化学物質の使用量の削減を進めています。J-Moss(JIS C 0950)の規定に基づき、対象となる6物質(鉛、水銀、カドミウム、六価クロム、ポリブロムビフェニル、ポリブロモジフェニルエーテル)の含有について情報を公開しています。詳しくはホームページをご覧ください。<https://www.toshiba-lifestyle.com/jp/corporate/csr/j-moss/>

東芝ライフスタイルグループは、製品づくりにおいて、地球温暖化防止などの環境課題の解決に貢献することをめざしています。

詳しくはホームページで

[【https://www.toshiba-lifestyle.com/jp/corporate/csr/】](https://www.toshiba-lifestyle.com/jp/corporate/csr/)



安全に関するご注意

ご使用の前に、「取扱説明書」をよくお読みのうえ正しくお使いください。

- このカタログに掲載の商品は国内家庭用です。外国では電源電圧が異なりますので使用できません。
These air conditioners are designed to be used only in Japan and cannot be used in any other countries.
- このカタログに掲載の商品は一般家庭用です。家庭用以外(店舗などでの長時間使用や不特定多数の人の使用、食品・動植物・精密機器・美術品の保存や船舶・車両等の特殊用途など)では使用しないでください。故障や品質低下等の原因になることがあります。
- エアコンには電気工事等が必要です。お買上げの販売店または専門業者に相談してください。配線等の据付工事に不備があると感電や火災の原因になることがあります。
- 封入冷媒の種類については、機器付属の取扱説明書あるいは機器本体の銘板に記載されています。指定の冷媒以外は絶対に使用(追加補充・入れ替え)しないでください。指定の冷媒以外を使用された場合、機器の故障や安全性の確保に重大な障害(火災・爆発)をもたらすおそれがあります。
- お客様自身でエアコンに係わる諸工事(取りはずし、据付等)を行わないでください。作業中に機器の落下、破裂等により重大なケガをもたらすおそれがあります。
- エアコンのクリーニングは洗浄方法及び洗浄剤の選定に高い専門知識が必要です。もし、誤った方法で洗浄を行うと、樹脂部品の破損や電気部品の絶縁不良等が発生して故障の原因となったり、最悪の場合は、水漏れ、感電あるいは発煙・発火につながるおそれがあります。

以上のことを守らなかった場合は、機器の故障や安全性の確保に重大な障害をもたらすおそれがあり、弊社は一切その責任を負いません。

経年劣化に係る安全上のご注意

- エアコンは長期使用製品安全表示制度の対象商品です。
- 機器本体には「製造年」「設計上の標準使用期間」「経年劣化についての注意喚起」の表示をしております。
- 長期にわたりお使いいただくごとき発火・けが等の事故に至るおそれがありますので、音やにおいなど製品の変化にご注意ください。

★長年ご使用のエアコンの点検を!

愛情点検



このような症状は、ありませんか?

- 電源コードプラグが異常に熱い ●電源プラグが変色している ●焦げくさい臭いがする
- ブレードが頻りに落ちる ●架台や吊り下げ等の取付部品が腐食していたり、取付がゆるんでいる
- 室内機から水漏れする ●誤って異物や水を入れてしまった ●運転音が異常に大きい
- 電源コードに破れがある ●その他の異常がある



ご使用中止

このような場合、事故防止のためスイッチを切り、コンセントから差込みプラグを抜いて、必ずお買上げの販売店に移設・点検・修理をご相談ください。

保証書に関するお願い

- 商品には保証書を添付しております。ご購入の際は、必ず保証書をお受け取りのうえ、保存してください。なお、店名、ご購入年月日の記載のないものは無効となります。
- 製造番号は安全確保上重要なものです。お買上げの際には商品本体に製造番号が表示されているか、また保証書記載の製造番号と一致しているかご確認ください。
- ルームエアコンの補修用性能部品の保有期間は製造打ち切り後10年です。

■ルームエアコンの性能検定マークについて

一般社団法人日本冷凍空調工業会のルームエアコン検定制度に登録されている製品には、性能表示が適正であることを示す検定マークが表示されています。



■ルームエアコン保証期間のお知らせ

冷媒回路:保証期間5年 本体:保証期間1年

冷媒回路とは圧縮機、冷却器、凝縮器、本体の冷媒配管などを示します。

TOSHIBA

東芝ライフスタイル株式会社 エアコン事業部

〒212-0014 神奈川県川崎市幸区大宮町1310



表示を正しく
家電公取協会員

お買上げは親切とサービスをお届けする当店で

- このカタログの内容詳細についてのお問い合わせはお近くの販売店にご相談ください。もしおわかりにならないときは当社におたずねください。
- 商品の色は印刷の具合で実物とは若干異なる場合があります。
- エアコンの在庫がない場合にはご容赦ください。
- エアコンのデザイン、仕様などは改善の為予告なく変更することがあります。

SC11477

お買い物・使い方・修理のご相談は

「東芝生活家電ご相談センター」

※お電話をいただく際には、番号をお確かめのうえ、おかけ間違いのないようお願いいたします。

携帯電話からのご利用は **0570-0570-33**

◎FAX **022-224-6801**

(フリーダイヤル)

0120-1048-76

受付時間

9:00~18:00(平日・土)

9:00~17:00(日・祝日)

- お客様からご提供いただいた個人情報、ご相談への回答、カタログ発送などの情報提供に利用いたします。
- 利用目的の範囲内で、当該製品に関する東芝グループ会社や協力会社へ、お客様の個人情報を提供する場合があります。

このカタログの内容は2025年2月現在のものです。

U-DRシリーズ 19P

大清快® 東北電力推薦
暖房エアコン



高さ295×幅798×奥行386mm
ホワイト(W)

2024年度
省エネ大賞
(製品・ビジネスモデル部門)
主催：一般財団法人省エネルギーセンター
ルームエアコン「大清快」 RAS-U402DR RAS-U562DR RAS-U632DR RAS-U712DR

省エネ
省電力
省スペース
省コスト

U-DZシリーズ 21P

大清快® 高さ
25cm



高さ250×幅798×奥行352mm
ホワイト(W)

RAS-U221DZ, RAS-U251DZ

省エネ
省電力
省スペース
省コスト

空気清浄	5-8P	プラズマ空清(脱臭※1)
		空清みはり
無風感空調	9-10P	無風感(冷房・空清・除湿・暖房)
		セパレート無風感ルーバー
節電	11-12P	節電冷房／節電暖房
		弱冷房
		日あたり節電
		不在節電
清潔	13-14P	UVプレミアムクリーン除菌※2
		セルフクリーン(乾燥運転)※3
		マジック洗浄熱交換器
		抗菌撥油エアフィルター※4
		抗菌送風ファン※5
		抗菌上下ルーバー※6
		抗菌リモコン(外装部、ボタン部)※6
レーダー	15P	レーダー風あて／レーダー風よけ
快適	16P	急速冷房
		AI快適学習運転
使いやすさ	17P	オートリスタート
		無線LAN内蔵(スマートフォンでの操作)
お手入れ	18P	フィルター自動お掃除
		楽ダストボックス
除湿		選べる除湿
気流	10P	サーキュレーター
		上下・左右・上下左右同時スイング
室外温度	冷房	50℃対応※7
	暖房	-15℃対応※8

空気清浄	5-8P	プラズマ空清(脱臭※1)
		空清みはり
無風感空調	9-10P	無風感(冷房・空清・除湿・暖房)
		セパレート無風感ルーバー
節電	11-12P	節電冷房／節電暖房
		弱冷房
		日あたり節電
		不在節電
清潔	13-14P	UVプレミアムクリーン除菌※2
		セルフクリーン(乾燥運転)※3
		マジック洗浄熱交換器
		抗菌撥油エアフィルター※4
		抗菌送風ファン※5
		抗菌上下ルーバー※6
		抗菌リモコン(外装部、ボタン部)※6
レーダー	15P	レーダー風あて／レーダー風よけ
快適	16P	急速冷房
		AI快適学習運転
使いやすさ	17P	オートリスタート
		無線LAN内蔵(スマートフォンでの操作)
お手入れ	18P	フィルター自動お掃除
		楽ダストボックス
除湿		選べる除湿
気流	10P	サーキュレーター
		上下・左右・上下左右同時スイング
室外温度	冷房	50℃対応※7
	暖房	-15℃対応※8

黒字 単相100Vタイプ 赤字 単相200Vタイプ

お部屋の広さの目安(冷房時)※9	おもに 6畳
	おもに 8畳
	おもに 10畳
	おもに 12畳
	おもに 14畳
	おもに 18畳
	おもに 20畳
	おもに 23畳
	おもに 26畳

おもに 6畳	RAS-U221DR(W)
おもに 8畳	RAS-U251DR(W)
おもに 10畳	RAS-U281DR(W)
おもに 12畳	RAS-U361DR(W)
おもに 14畳	RAS-U402DR(W)
おもに 18畳	RAS-U562DR(W)
おもに 20畳	RAS-U632DR(W)
おもに 23畳	RAS-U712DR(W)
おもに 26畳	RAS-U802DR(W)

おもに 6畳	RAS-U221DZ(W)
おもに 8畳	RAS-U251DZ(W)
おもに 10畳	RAS-U281DZ(W)
おもに 12畳	RAS-U402DZ(W)
おもに 14畳	RAS-U562DZ(W)
おもに 18畳	RAS-U632DZ(W)

★価格はすべてオープン価格です。希望小売価格は定めておりません。 ※1.【試験機関】GUANDONG DETECTION CENTER OF MICROBIOLOGY【試験方法】中国GB/T 18801-2022に基づく【試験結果】ペット臭、タバコ臭、生ゴミ臭において臭気強度1以上の低減を確認【報告書No.】2024FM02344R01Da(常時発生し続けるニオイ成分を全て除去できるわけではありません) ※2.当社独自の条件により評価。【試験機関】(一財)北里環境科学センター【試験方法】熱交換器に菌(1種類)を付着させ手動クリーニング運転を実行。クリーニング前後の菌数を測定し比較。【試験結果】99%減少【報告書No.】(U-DR)北生発2022_0178号、(U-DZ-U-DX)北生発2022_0381号、(U-X)北生発2022_0384号 ※3.オフシーズン中に付着してしまつたホコリや汚れを取り除く機能ではありません。この場合の清掃は販売店にご相談ください。 ※4.【試験機関】(一財)北里環境科学センター【試験方法】JIS Z 2801【試験結果】抗菌活性値2.0以上(有効)を確認【報告書No.】北生発2023_0003号 ※5.【試験機関】(一財)北里環境科学センター【試験方法】JIS Z 2801【試験結果】抗菌活性値2.0以上(有効)を確認【報告書No.】北生発2020_0212号 ※6.【試験機関】(一財)北里環境科学センター【試験方法】JIS Z 2801【試験結果】抗菌活性値2.0以上(有効)を確認【報告書No.】北生発2020_0212号 ※7.冷房時、室外機の吸い込み温度。冷房運転することを確認(冷房能力を保证するものではありません)。使用環境、設置状況により冷房能力は低下する場合があります。また、室外機周辺は高温になることがあります。 ※8.暖房時、室外機の吸い込み温度。暖房運転することを確認(暖房能力を保证するものではありません)。使用環境、設置状況により暖房能力は低下する場合があります。 ※9.適用畳数はJIS C 9612による平均的な住宅(木造・南向き・洋室)が目安です。住宅構造・部屋の向きなどにより、広さが変わることがあります。詳しくはそれぞれの商品に示している畳数の目安をご覧ください。

U-DXシリーズ 22P

大清快® 高さ 25cm



高さ250×幅798×奥行352mm
ホワイト(W)

プラズマ空清(脱臭※1)

無風感(冷房・空清・除湿・暖房)

日あたり節電

UVプレミアムクリーン除菌※2

セルフクリーン(乾燥運転)※3

マジック洗浄熱交換器

抗菌撥油エアフィルター※4

抗菌上下ルーバー※6

抗菌リモコン(外装部、ボタン部)※6

AI快適学習運転

オートリスタート

無線LAN内蔵(スマートフォンでの操作)

フィルター自動お掃除

楽ダストボックス

やわらかドライ(除湿)

上下・左右・上下左右同時スイング

50℃対応※7

-15℃対応※8

RAS-U221DX(W)
RAS-U251DX(W)
RAS-U281DX(W)

RAS-U401DX(W)
RAS-U562DX(W)

【形名の見方】

RAS-U221DR(W)

① ② ③ ④ ⑤

① 変遷記号 ② 冷房能力
JISによる定格冷房能力
(インバーター以外は60Hz時)例:22=2.2kW

③ 電源別記号
1:単相100V
2:単相200V

④ シリーズ分類記号

⑤ 色彩記号
(W)ホワイト系

U-Xシリーズ 23P

大清快® 高さ 25cm



高さ250×幅795×奥行230mm
ホワイト(W)

プラズマ空清(脱臭※1)

日あたり節電

UVプレミアムクリーン除菌※2

セルフクリーン(乾燥運転)※3

マジック洗浄熱交換器

抗菌エアフィルター※4

抗菌リモコン(外装部、ボタン部)※6

オートリスタート

無線LAN内蔵(スマートフォンでの操作)

やわらかドライ(除湿)

上下・左右・上下左右同時スイング

50℃対応※7

-15℃対応※8

RAS-U221X(W)
RAS-U251X(W)
RAS-U281X(W)

RAS-U401X(W)

U-Mシリーズ 24P

U221M~U401M 高さ 25cm



高さ250×幅795×奥行230mm
ホワイト(W)

U562M 高さ 25cm



高さ250×幅798×奥行352mm
ホワイト(W)

セルフクリーン(乾燥運転)※3

マジック洗浄熱交換器

抗菌エアフィルター※4

オートリスタート

やわらかドライ(除湿)

上下スイング (U562M) 上下・左右・上下左右同時スイング

50℃対応※7

-15℃対応※8

RAS-U221M(W)
RAS-U251M(W)
RAS-U281M(W)
RAS-U361M(W)
RAS-U401M(W)

RAS-U562M(W)

【省エネルギーマークについて】

このマークは省エネ性能を表し、達成機種は緑色、未達成機種はオレンジ色のマークになります。商品をお選びになる時のご参考にしてください。「省エネ基準達成率」は、省エネ法に定められた2027年度基準に対する達成率を示しています。



2001年4月から施行されたグリーン購入法(国等による環境物品等の調達推進等に関する法律)が定める基準をクリアしている環境に配慮した商品です。判断基準は2023年制定の指針に基づいています。

商品の色は、印刷の具合で実物とは若干異なる場合があります。また、お部屋の装飾・照明等により、商品の色が違って見える場合があります。

大清快[®]



2024年度 省エネ大賞受

タイセツな想い、時間、暮らしによりそう「機能

ゆっくり
室温を下げ節電

弱冷房^{※1}

11P



体感温度を
快適にして節電

節電冷房／節電暖房^{※2}



11P

●RAS-U402DRにおいて当社独自の条件により評価。●風を送る対象は1人のみです。人の位置や使用環境により、正確に風あてを行わない場合があります。

タイセツを、カタチに。■

仕事や家事、育児でどんなに忙しくても、カタチにしたい、タイセツな想いがある。そんな一人ひとりのタイセツに、私たち東芝ライフスタイルは、細部までタイセツにした、家電でこたえていきます。タイセツをカタチにしたいあなたへ、タイセツをカタチにした家電を。

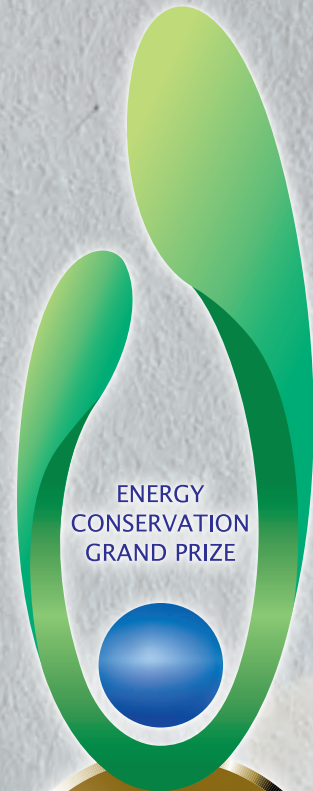

2024年度
省エネ大賞
 (製品・ビジネスモデル部門)
 主催：一般財団法人省エネルギーセンター

ルームエアコン「大清快」
 RAS-U402DR/RAS-U562DR/RAS-U632DR

賞

が充実」。



風が直接あたらない
 心地よさ

無風感空調

9P



※1.RAS-U402DRにおいて当社独自の条件により評価。当社環境試験室(12畳)にて、通常冷房運転と弱冷房運転との比較。外気温30℃、通常冷房の設定温度[27℃](弱冷房は27℃設定で固定)、風量「自動」にて、運転開始から3時間の消費電力量の比較。通常冷房運転時956Wh、弱冷房運転時494Wh。(エアコンの設置環境、ご使用条件により効果は異なります) ※2.RAS-U402DRにおいて当社独自の条件により評価。冷房：当社環境試験室(11畳)にて、通常冷房運転と節電冷房運転との比較。外気温35℃、設定温度[24℃]、風量「自動」にて、運転開始20分後から1時間の消費電力量の比較。通常冷房運転時1,132Wh、節電冷房運転時662Wh。暖房：当社環境試験室(11畳)にて、通常暖房運転と節電暖房運転との比較。外気温7℃、設定温度[20℃]、風量「自動」にて、運転開始20分後から1時間の消費電力量の比較。通常暖房運転時933Wh、節電暖房運転時533Wh。(エアコンの設置環境、ご使用条件により効果は異なります)

商品の色は、印刷の具合で実物とは若干異なる場合があります。また、お部屋の装飾・照明等により、商品の色が違って見える場合があります。

●このページはU-DRシリーズを説明しています。掲載の画像・イラストはイメージです。

PM2.5^{※1} PM0.1^{※2}は東芝の



大清快の空気清浄技術は、毎日が豊かになる風をずっと



空清みはり

8P

運転停止中もお部屋の空気をセンサーでみはり
汚れを感知したら自動でプラズマ空清運転がスタート。



※1.【試験方法】(一社)日本電機工業会規格「JEM1467:微小粒子状物質(PM2.5)に関する除去性能」による。【判定基準】0.1 μ m~2.5 μ mの微小粒子状物質を32m³(約8畳)の密閉空間で99%除去する時間が90分以内であること。【31m³(約7.8畳)にて試験。32m³(約8畳)の試験空間に換算した値です。】※2.【試験機関】暮らしの科学研究所(株)【試験方法】31m³試験チャンパー内にタバコ(5本)の煙を発生させ、エアコンを空清運転。経時的にチャンパー内(室内中央・床上92cm)の粒子濃度を測定。【試験結果】空清運転前に比べ、90分で98%減少。【報告書No.】LSRL-42021-F113

より小さな微粒子までキャッチ。 プラズマ空清だけ。*

*家庭用エアコンにおいて。第三者機関にて除去性能を確認。2025年2月1日現在。当社調べ。

●換気等による屋外からの新たな粒子の侵入は考慮していません。●PM2.5とは2.5 μm 以下の微小粒子状物質の総称です。●JEM1467に基づく除去性能試験においては、0.1 μm 未満の微小粒子状物質の除去確認はしていません。また、空気中の有害物質のすべてを除去できるものではありません。●32 m^3 (約8畳)の密閉空間での効果であり、実使用空間での結果ではありません。

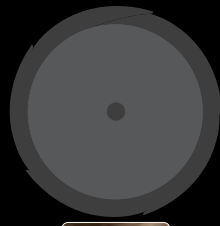

髪の毛
約85 μm



スギ花粉
約45 μm



黄砂
約4 μm

生活空間にあるさまざまな汚れ

PM2.5

細菌
約1 μm

ウイルス
約0.1 μm 以下

大清快[®] since 1998

お届けしています。

自動で
空清運転開始



商品の色は、印刷の具合で実物とは若干異なる場合があります。また、お部屋の装飾・照明等により、商品の色が違って見える場合があります。

●このページはU-DRシリーズを説明しています。掲載の画像・イラストはイメージです。



空気中に漂う目に見えない 微細な汚れをキャッチ!

一年通して
大活躍!

プラズマ空清 [U-DR] [U-DZ] [U-DX] [U-X]



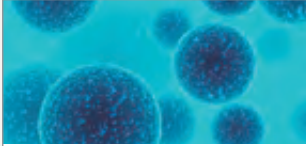

[U-DR]	空気中に浮遊するウイルスの抑制、カビ・細菌の除去効果については、第三者機関にて25㎡の密閉空間で試験。ウイルスは73分後、カビは34分後、細菌は73分後の効果であり、実使用空間での実証結果ではありません。
[U-DZ] [U-DX]	空気中に浮遊するウイルスの抑制、カビ・細菌の除去効果については、第三者機関にて25㎡の密閉空間で試験。ウイルスは107分後、カビは102分後、細菌は110分後の効果であり、実使用空間での実証結果ではありません。
[U-X]	空気中に浮遊するウイルスの抑制、カビ・細菌の除去効果については、第三者機関にて25㎡の密閉空間で試験。ウイルスは99分後、カビは67分後、細菌は105分後の効果であり、実使用空間での実証結果ではありません。

●換気等による屋外からの新たな粒子の侵入は考慮しておりません。●PM2.5とは2.5μm以下の微小粒子状物質の総称です。●JEM1467に基づく除去性能試験においては、0.1μm未満の微小粒子状物質の除去確認はしていません。また、空気中の有害物質のすべてを除去できるものではありません。●32㎡(約8畳)の密閉空間での効果であり、実使用空間での結果ではありません。

 <p>PM2.5を除去*</p> <p>※【試験方法】(一社)日本電機工業会規格【JEM1467:微小粒子状物質(PM2.5)に関する除去性能】による。【判定基準】0.1μm~2.5μmの微小粒子状物質を32㎡(約8畳)の密閉空間で99%除去する時間が90分以内であること。【31㎡(約7.8畳)にて試験。32㎡(約8畳)の試験空間に換算した値です。】</p>	 <p>東芝 だけ!*</p> <p>PM0.1レベルの粒子を除去* (0.09~0.11μm)</p> <p>※【試験機関】暮らしの科学研究所(株)【試験方法】31㎡試験チャンパー内にタバコ(5本)の煙を発生させ、エアコンを空清運転。経時的にチャンパー内(室内中央・床上92cm)の粒子濃度を測定。【試験結果】空清運転前に比べ、90分で(U-DR)98%(U-DZ・U-DX・U-X)60%減少。【報告書No.】(U-DR)LSRL-42021-F113、(U-DZ・U-DX・U-X)LSRL-32021-C038</p> <p>*家庭用エアコンにおいて、第三者機関にて除去性能を確認。2025年2月1日現在。当社調べ。</p>	 <p>細菌を除去*</p> <p>※【試験機関】(一財)北里環境科学センター【試験方法】25㎡試験チャンパー(密閉空間)内に菌(1種類)を浮遊させ、エアコンを空清運転。経時的にチャンパー(密閉空間)内の浮遊菌を捕集し、菌数を測定【試験結果】自然減衰に比べ(U-DR)73分(U-DZ・U-DX)110分(U-X)105分で99%減少【報告書No.】(U-DR)北生発2022_0069号、(U-DZ・U-DX)北生発2018_1336号、(U-X)北生発2018_0403号</p>	 <p>カビを除去*</p> <p>※【試験機関】(一財)北里環境科学センター【試験方法】25㎡試験チャンパー(密閉空間)内にカビ胞子(1種類)を浮遊させ、エアコンを空清運転。経時的にチャンパー(密閉空間)内の浮遊カビを捕集し、カビ数を測定【試験結果】自然減衰に比べ(U-DR)34分(U-DZ・U-DX)102分(U-X)67分で99%減少【報告書No.】(U-DR)北生発2022_0068号、(U-DZ・U-DX)北生発2018_0406号、(U-X)北生発2018_0404号</p>
-------------------------------------------------------------------------------------------------------------------------------------------------------------------------------------------------------------------------------------------------------------------------------	-------------------------------------------------------------------------------------------------------------------------------------------------------------------------------------------------------------------------------------------------------------------------------------------------------------------------------------------------------------------------------------------------------------------------------------	---------------------------------------------------------------------------------------------------------------------------------------------------------------------------------------------------------------------------------------------------------------------------------------------------------------------------------------------	--------------------------------------------------------------------------------------------------------------------------------------------------------------------------------------------------------------------------------------------------------------------------------------------------------------------------------------------------

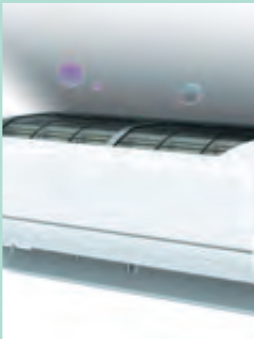
静電気之力とUV照射で空気もエアコン内部もキレイに

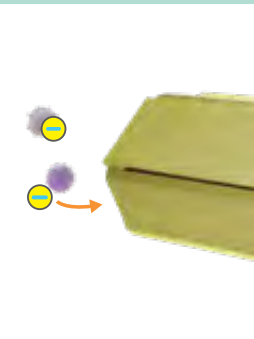
静電気之力でしっかり集じん。集めた汚れにUV照射を行うことで、菌を抑制*2しながら屋外へ自動で排出します。

<p>1 汚れを吸い込む</p>  <p>室内の空気の汚れを吸い込む</p>	<p>2 汚れを帯電</p>  <p>空気中の汚れをプラズマ空清ユニットで帯電</p>	<p>3 汚れを熱交換器に吸着</p>  <p>帯電した汚れはマジック洗浄熱交換器に吸着</p>	<p>4 汚れにUV照射</p>  <p>吸着した汚れにUV照射し菌を抑制*2</p>	<p>5 汚れを屋外に排出</p>  <p>吸着した汚れは結露水と共に屋外に排出</p> <p>●ドレンホース</p> <p>結露水:冷房・除湿時熱交換器に付着した水</p>
----------------------------------------------------------------------------------------------------------------------------------	---------------------------------------------------------------------------------------------------------------------------------------	--------------------------------------------------------------------------------------------------------------------------------------------	----------------------------------------------------------------------------------------------------------------------------------------	-------------------------------------------------------------------------------------------------------------------------------------------------------------------------------------

手間なし
&清潔!

汚れがたまらず
プラズマ空清の
お手入れ不要!

性能低下を
抑制!

汚れは熱交換器に吸着して自動で
洗い流すのでフィルターのように
詰まる心配なし!

●プラズマ空清において、熱交換器に吸着した汚れを結露水と共に屋外へ洗い流す仕組みについて。

*1.【試験機関】GUANDONG DETECTION CENTER OF MICROBIOLOGY【試験方法】中国GB/T 18801-2022に基づく【試験結果】ペット臭、タバコ臭、生ゴミ臭において臭気強度1以上の低減を確認【報告書No.】2024FM02344R01Da(常時発生し続けるニオイ成分を全て除去できるわけではありません) *2.【試験機関】(一財)北里環境科学センター【試験方法】25㎡試験チャンパー(密閉空間)内に菌(1種類)を浮遊させ、エアコンの空清運転(UVなし)を90分間実施。25㎡試験チャンパー(密閉空間)内を浄化させ、エアコンの空清運転によって熱交換器に捕集した細菌の数を測定した後に、エアコンの空清運転(UVあり)を240分実施し、熱交換器に捕集した細菌の数を測定【試験結果】エアコンの空清運転(UVあり)実施前に比べ99%減少【報告書No.】北生発 2022_0225号



ウイルスを抑制*

※【試験機関】(一財)北里環境科学センター【試験方法】25m試験チャンバー(密閉空間)内にウイルス(1種類)を浮遊させ、エアコンを空清運転。経時的にチャンバー(密閉空間)内の浮遊ウイルスを捕集し、ウイルス数を測定【試験結果】自然減衰に比べ(U-DR)73分(U-DZ・U-DX)107分(U-X)99分で99%減少【報告書No.】(U-DR)北生発2022_0070号、(U-DZ・U-DX)北生発2018_1338号、(U-X)北生発2018_0405号



花粉を捕獲*

※【試験機関】新日本空調(株)【試験方法】60m評価試験ルーム内に30μmのAPPIE標準粉体を浮遊させ、エアコンを空清運転。経時的に評価試験ルーム内(室内中央・床上120cm)の粉体数を測定【試験結果】空清運転前に比べ(U-DR)10分(U-DZ・U-DX・U-X)12分で99%減少【報告書No.】(U-DR)A391-22002号、(U-DZ・U-DX)A391-18002号、(U-X)A391-18001号



タバコの煙を除去*

※(一社)日本電機工業会規格(JEM1467)に準拠し確認、風量設定「強」(当社調べ)。タバコの有害物質(一酸化炭素など)は除去できません。

お部屋にこもるニオイも除去*¹



センサーでみはってランプの色で状況をお知らせ

特許技術 空清みはり [U-DR]

運転停止中もお部屋の空気をセンサーでみはり、汚れを感知したら自動でプラズマ空清運転がスタート。

さらに、エアモニターのランプ色でお知らせするので、いつでも空気の状態がわかって安心です。

空気の汚れ度合いに応じてランプ色に変化する **エアモニター** 汚れている ← → キレイ



空気清浄だけの単独運転も可能

1時間の電気代は約1.2円

「空清」ボタンをワンタッチ。冷房・暖房を行わない季節でもお使いいただけます。
●RAS-U402DRにおいて風量「強」;消費電力量37.4Wh、電力料金目安単価31円/kWh(税込)[家電取調協調べ(2022年7月改定)]で計算しています。●電気代は機種、使用条件、使用環境によって異なります。

メンテナンス費用なし!

- ◎集じんフィルター不要
- ◎プラズマ空清ユニットはお手入れ・交換不要

●プラズマ空清において。

JEM空気清浄適用床面積

(一社)日本電機工業会規格【JEM1467】

JEM適用床面積とは30分間できれいにできる部屋の広さを表し、空気清浄機能の能力を示します。

U-DR(200Vタイプ)	10畳
U-DR(100Vタイプ)	9畳
U-DZ・U-DX・U-X	8畳



商品の色は、印刷の具合で実物とは若干異なる場合があります。また、お部屋の装飾・照明等により、商品の色が違って見える場合があります。

●このページはU-DRシリーズを中心に説明しています。掲載の画像・イラストはイメージです。

風が直接あたらない心地よさ

体が
冷えすぎ
ない

書類が
飛ばされ
ない

肌の
乾燥を抑え
られる^{※1}

●RAS-U402DRにおいて
当社独自の条件により評価。

オールシーズン快適

無風感空調 [U-DR] [U-DZ] [U-DX]

無風感空調は一年を通して、さまざまなシーンで活躍します。

<p>ホコリや花粉の 巻き上げが気になる方へ</p>  <p>花粉が多い季節に 無風感空清^{※2}</p>	<p>「風が当たる」 「肌寒い」と感じる方へ</p>  <p>ジメジメする梅雨に 無風感除湿^{※2}</p>	<p>体の冷えすぎが 気になる方へ</p>  <p>暑さ厳しい夏に 無風感冷房^{※2}</p>	<p>足元が寒いと 悩まれている方へ</p>  <p>乾燥しやすい冬に 無風感暖房^{※2}</p>
-----------------------------------------------------------------------------------------------------------------------------------------------------------	------------------------------------------------------------------------------------------------------------------------------------------------------------	------------------------------------------------------------------------------------------------------------------------------------------------------	---------------------------------------------------------------------------------------------------------------------------------------------------------

風にあたりたくない人・あたりたい人も同時に心地よく

セパレート無風感ルーバー [U-DR]

左右分割した2枚構成のルーバーを採用。左は無風感、右は通常の風にするなど、好みやシーンに合わせて気流を制御できます。冷房・暖房・空清・除湿で使用できます。

たとえばこんなとき

調理中の人には
風をあて涼しく
食卓は無風に!



無風感 **左**



無風感 **全域**



無風感 **右**



※1.RAS-U402DRにおいて、当社環境試験室(7畳)、外気温35℃、湿度60%にて設定温度「26℃」、風量「自動」にて運転。室内温度が安定した時点を基準とし、冷房運転(風量:しずか)と無風感冷房運転における肌水分量の変化を測定。(20代~40代女性10名の平均値。被験者はエアコン正面2mの位置で椅子に着席。)90分後、冷房運転時5.0%低下、無風感冷房運転時1.1%低下。※2.RAS-U402DRにおいて「無風感ルーバー」動作時、エアコン本体から2.5m、床上60cmの地点で風速が0.2m/s以下であることを確認(当社調べ)。冷房と除湿時は使用環境により動作しない場合があります。



心地よさのヒミツは風を拡散する無風感ルーバー

通常速度の風と、「無風感ルーバー」を通り抜けた速い風がぶつかることで、風を拡散させて「無風感空調」を実現します。

冷房・除湿・空清時

無風感ルーバー

無風感ルーバーを通し速度の速い風を吹き出す

通常ルーバー
通常の冷風

気になる風を拡散して冷気だけを広げる

無風感ルーバーを通り抜けた速度の速い風に、通常の風が引き寄せられる。

気流の異なる2つの風がぶつかり拡散して風あたりをやわらげる。

暖房時

無風感ルーバー

通常ルーバー

暖房による不快感を抑える

暖房運転中の無風感モードでは無風感ルーバーが第三のルーバーとなり、温風を床面に送る。人に風を直接あてないので、体の温めすぎを抑える。

その他の気流制御

サーキュレーター [U-DR]

ルーバーが独立して動き、心地よいゆらぎ運転をします。除湿や空清とも併用ができるので1年中通してお部屋の空気を攪拌します。

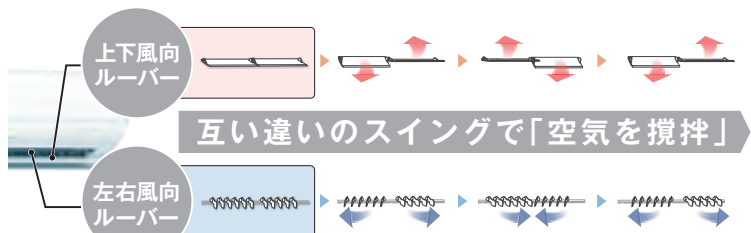

●暖房時は上下風向ルーバーは下向きになります。



省エネ基準達成

省エネ [U-DR]

目標年度2027年度の
省エネ基準を達成した
優れた省エネ性能と快適性



*U-DRシリーズにおいて、RAS-U802DRを除く。

快適な体感にする風を送りエアコンが自動で温度補正

節電冷房 / 節電暖房*1 [U-DR]

- RAS-U402DRにおいて当社独自の条件により評価。
- 風を送る対象は1人のみです。人の位置や使用環境により、正確に風あてを行わない場合があります。

レーダーでエアコンに一番近い人を探知して風を送り、快適な体感に。
エアコンが自動で温度補正をすることで、消費電力を抑えることができます。



ゆっくり室温を下げて低パワーを継続

弱冷房*2 [U-DR]

- RAS-U402DRにおいて当社独自の条件により評価。
- 使用環境により、消費電力が下がらない場合があります。

運転開始後の急激な温度低下を抑えて、消費電力をセーブするためにゆっくり室温を下げます。長時間の使用や就寝時に適した弱めの冷房運転です。

■室温の変化イメージ

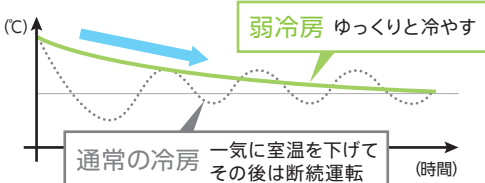

■消費電力の変化イメージ

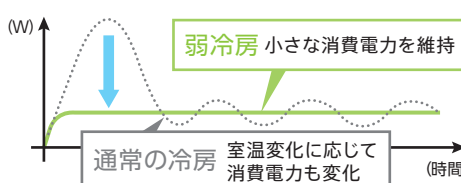

※1.RAS-U402DRにおいて当社独自の条件により評価。冷房:当社環境試験室(11畳)にて、通常冷房運転と節電冷房運転との比較。外気温35℃、設定温度[24℃]、風量[自動]にて、運転開始20分後から1時間の消費電力量の比較。通常冷房運転時1,132Wh、節電冷房運転時662Wh。暖房:当社環境試験室(11畳)にて、通常暖房運転と節電暖房運転との比較。外気温7℃、設定温度[20℃]、風量[自動]にて、運転開始20分後から1時間の消費電力量の比較。通常暖房運転時933Wh、節電暖房運転時533Wh。(エアコンの設置環境、ご使用条件により効果は異なります) ※2.RAS-U402DRにおいて当社独自の条件により評価。当社環境試験室(12畳)にて、通常冷房運転と弱冷房運転との比較。外気温30℃、通常冷房の設定温度[27℃] (弱冷房は27℃設定で固定)、風量[自動]にて、運転開始から3時間の消費電力量の比較。通常冷房運転時956Wh、弱冷房運転時494Wh。(エアコンの設置環境、ご使用条件により効果は異なります) ※3.RAS-U402DRにおいて当社独自の条件により評価。冷房:当社環境試験室(11畳)にて、通常冷房運転と日あたり節電運転との比較。外気温35℃、設定温度[24℃]、風量[自動]にて、安定時1時間の消費電力量の比較。通常冷房運転時262Wh、日あたり節電運転時220Wh。暖房:当社環境試験室



追尾するので
家事の最中もずっと涼しい

探知

追尾

日あたりに合わせてパワーを調整

日あたり節電^{*3}

[U-DR] [U-DZ] [U-DX] [U-X]

●RAS-U402DRにおいて当社独自の条件により評価。

日あたり(明るさ)センサーが日差しをチェックして、運転を自動で制御します。

冷房時

☀️ 日差しの強い日中

通常運転

☁️ 気温の下がる夕方以降

パワーを抑えめに

室内機のセンサーで
日あたりを検知

人がいなくなると自動でひかえめ運転に

不在節電^{*4}

[U-DR] [U-DZ]

●RAS-U402DRにおいて
当社独自の条件により評価。

お部屋に人がいるかをチェック。不在の時間が30分間
つづくと自動でパワーを抑え、電気のムダをカットします。



大きい熱交換器で効率よく冷暖房

熱交換器

[U-DR]

フィンの形状、パイプの径や配置
などすべての高効率化を追求。



熱交換器の
表面積の
比較

6.88㎡
RAS-U221M 室内機
(ベーシックモデル)

約2.5倍

17.73㎡
RAS-U221DR 室内機

(11畳)にて、通常暖房運転と日あたり節電運転との比較。外気温7℃、設定温度[20℃]、風量[自動]にて安定時1時間の消費電力量の比較。通常暖房時510Wh、日あたり節電運転時480Wh。(エアコンの設置環境、ご使用条件により効果は異なります) ※4.RAS-U402DRにおいて当社独自の条件により評価。冷房:当社環境試験室(11畳)にて、人がいる時といない時の比較。外気温35℃、設定温度[24℃]、風量[自動]にて、不在時間が2時間経過後の安定時1時間の消費電力量の比較。人がいる時262Wh、人がいない時187Wh。暖房:当社環境試験室(11畳)にて、人がいる時といない時の比較。外気温7℃、設定温度[20℃]、風量[自動]にて、不在時間が2時間経過後の安定時1時間の消費電力量の比較。人がいる時510Wh、人がいない時320Wh。(エアコンの設置環境、ご使用条件により効果は異なります)

商品の色は、印刷の具合で実物とは若干異なる場合があります。また、お部屋の装飾・照明等により、商品の色が違って見える場合があります。

●このページはU-DRシリーズを中心に説明しています。掲載の画像・イラストはイメージです。

UV&クリーニングで熱交換器を除菌^{※1}

熱交換器上部にUVを照射するUV除菌ユニット^{※2}を搭載



UV照射を行う機能

UVプレミアムクリーン除菌

季節の変わり目や汚れが気になるときに
おすすめのエアコン内部のお掃除

セルフクリーン

運転停止後は自動でフィルター
お掃除とエアコン内部を乾燥

プラズマ空清

お部屋の空気をキレイに
しながら熱交換器も清潔に

熱交換器を除菌^{※1}する4ステップ&UV照射

除菌の対象部位は熱交換器です。

UVプレミアムクリーン除菌(手動クリーニング^{※3}) [U-DR] [U-DZ] [U-DX] [U-X]

運転停止中にリモコンのクリーニングボタン1つでエアコン内部の手動クリーニングを開始します。結露水を使用した冷房洗浄、プラズマ空清、暖房乾燥、送風乾燥に加え、工程中にUVを照射することで熱交換器を除菌します。



運転停止後に自動でお手入れ

セルフクリーン(自動クリーニング) [U-DR] [U-DZ] [U-DX] [U-X] [U-M]

●運転状況により、セルフクリーンを行わない場合があります。

運転停止後はエアフィルターの汚れを自動で取り除き、エアコン内部を乾燥。カビなどの発生原因である湿気も取り除きます。

1 フィルター自動お掃除

2 内部乾燥&UV照射

●U-X、U-Mシリーズは行いません。

●U-MシリーズはUV照射を行いません。

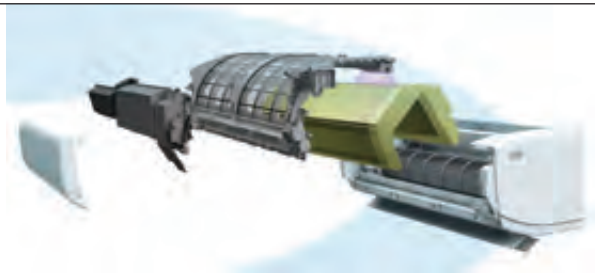

※1 当社独自の条件により評価。【試験機関】(一財)北里環境科学センター【試験方法】熱交換器に菌(1種類)を付着させ手動クリーニング運転を実行。クリーニング前後の菌数を測定し比較。【試験結果】99%減少【報告書No.】(U-DR)北生発2022_0178号、(U-DZ-U-DX)北生発2022_0381号、(U-X)北生発2022_0384号 ※2.【試験機関】GUANGDONG DETECTION CENTER OF MICROBIOLOGY【試験方法】1cm四方のステンレスに細菌を付着させ、ステンレスから2cm離れた場所からUVランプを4分間照射し、菌数を測定【試験結果】UV照射前に比べ99%の減少を確認【報告書No.】2022FM01738R01D/【試験機関】GUANGDONG DETECTION CENTER OF MICROBIOLOGY【試験方法】ガラス材質のシートに細菌を付着させ、シートから2cm離れた場所からUVランプを4分間照射し、菌数を測定【試験結果】UV照射前に比べ99%の減少を確認【報告書No.】2022FM01738R02D (UV除菌ユニット単体の試験結果です。) ※3.手動クリーニングの冷房洗浄中は室内温度が下がることがあります。また、暖房乾燥中は室内温度が上がることがあります。手動クリーニング中は室温が変動しますので、外出時などに手動クリーニングを行うことをおすすめします。 ※4.RAS-U402DRにおいて、室温27℃、室内湿度60%、外気温35℃において約1.75リットルの結露水の発生を確認。消費電力量1,045Wh。使用環境により冷房洗浄を行わない場合があります。また、水の量も異なります。冷房洗浄中は部屋の温度が低下する場合があります。室温、湿度、外気温等の条件によっては1リットルの水量が出ない場合があります。その場合は、汚れが落ちにくいことがあります。 ※5.【試験機関】(一財)北里環境科学センター



熱交換器をコーティング
掃除しにくいパーツは抗菌
細部まで“キレイ”がつづく ※5※6※7

汚れが気になる箇所には抗菌加工

4つの抗菌

エアフィルター・送風ファン・上下ルーバー・リモコンに汚れを抑える抗菌加工。
抗菌仕様撥油エアフィルターはフッ素加工により撥油性を付加しています。

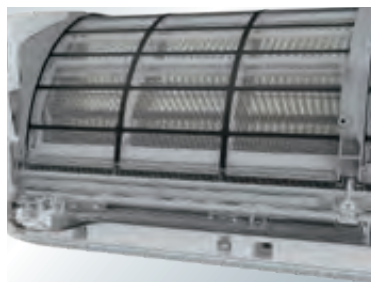

抗菌仕様撥油エアフィルター※5
[U-DR] [U-DZ] [U-DX]
抗菌仕様エアフィルター※5
[U-X] [U-M]

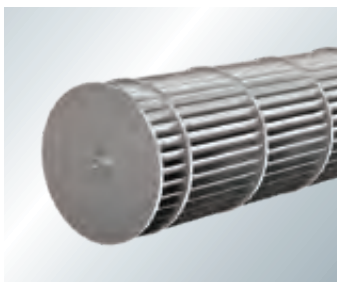

抗菌仕様送風ファン※6
[U-DR] [U-DZ]



抗菌仕様上下ルーバー※7
[U-DR] [U-DZ] [U-DX]



抗菌仕様リモコン
(外装部、ボタン部)※7
[U-DR] [U-DZ] [U-DX] [U-X]

熱交換器の汚れは浮かせて洗い流す

マジック洗浄熱交換器

[U-DR] [U-DZ] [U-DX] [U-X] [U-M]

マジック洗浄熱交換器フィンの表面は、水がなじみやすいコーティングを採用。
結露水が汚れと物質との間に入り込むことで、汚れを浮かせて洗い流します※8。

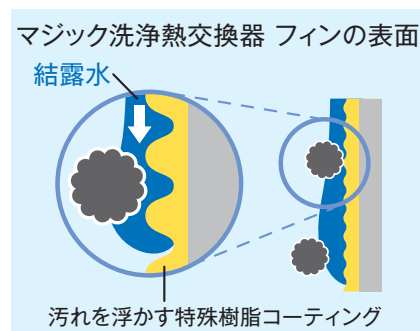
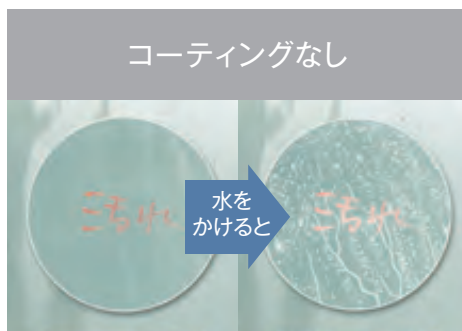
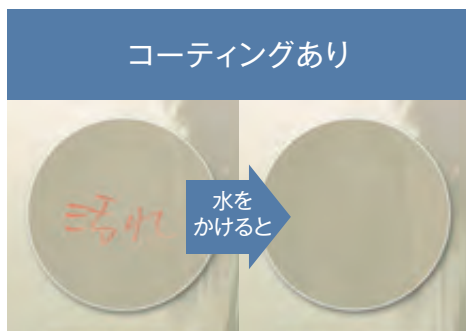

ンター【試験方法】JIS Z 2801【試験結果】抗菌活性値2.0以上(有効)を確認【報告書No.】北生発2023_0003号 ※6.【試験機関】(一財)北里環境科学センター【試験方法】JIS Z 2801【試験結果】抗菌活性値2.0以上(有効)を確認【報告書No.】北生発2018_0440号 ※7.【試験機関】(一財)北里環境科学センター【試験方法】JIS Z 2801【試験結果】抗菌活性値2.0以上(有効)を確認【報告書No.】北生発2020_0212号 ※8.当社独自の条件により評価。【試験機関】(株)衛生微生物研究センター【試験方法】熱交換器フィン(試験片)にカビ胞子(1種類)を付着させ、滅菌精製水で洗浄。洗浄前後のカビ数を測定(コーティングなし試験片とコーティングあり試験片とのカビ数を比較)。【試験結果】コーティングなし試験片:カビ残存率25.3%に対し、コーティングあり試験片:カビ残存率6.9%【報告書No.】2020D-BT-1041

商品の色は、印刷の具合で実物とは若干異なる場合があります。また、お部屋の装飾・照明等により、商品の色が違って見える場合があります。

●このページはU-DRシリーズを中心に説明しています。掲載の画像・イラストはイメージです。

「風あて」「風よけ」お好みの設定で 快適な風向きをキープ

動きを探知する高性能のレーダーを搭載



レーダー風あて [U-DR]



レーダー風よけ [U-DR]



冷房時の場合

帰宅時すぐに
涼みたい

家事をしても
人を常に追尾

ソファや床に座っても
皆に冷風をあてない

移動しても
自動で風よけを継続

●「レーダー風あて」の風を送る対象は1人のみです。人の位置や使用環境により、正確に風あてを行わない場合があります。

レーダーで人の位置を探知して一気に快適冷房

急速冷房 [U-DR]

冷房運転中にリモコンの「急速」ボタンを押すことで、レーダーによる風あてを行いながら一定時間能力を上げて冷房します。

除湿・空清・暖房運転でも急速運転が可能(レーダーによる風あては行いません)。好みやシーンに合わせて便利に使えます。

夏の帰宅時に



運動のあとに



学習結果を反映して自動で制御 おまかせでいつでも快適

エアコンが運転内容を覚えてお好みの運転に

AI快適学習運転 [U-DR] [U-DZ] [U-DX]

操作履歴や室温、設定温度、湿度などの情報をエアコン本体に蓄積し好みを学習。学習結果を反映して自動で運転を制御してくれます。

さまざまな
運転情報を
蓄積

設定した
温度とともに
そのときの
運転状況を記録



好みの
運転を学習

記録を繰り返し傾向を学習



室温28℃ 外気温32℃
湿度56%の時は

27℃に設定



室温28℃ 外気温30℃
湿度68%の時は

25℃に設定



室温29℃ 外気温33℃
湿度42%の時は

28℃に設定

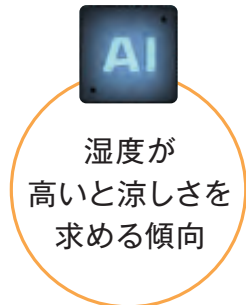

学習結果を
反映して
運転制御

次回の運転に反映

涼しめの
26℃に設定

室温 29℃
外気温 31℃
湿度 70%

今日は湿度が高く蒸し暑いので
涼しめの26℃設定で自動で運転を制御



万が一の停電時には自動で運転再開

オートリスタート [U-DR] [U-DZ] [U-DX] [U-X] [U-M]

エアコン運転中に停電しても、復帰後に自動で運転を再開します。就寝時や外出中など、万が一のときも安心できる機能です。

●出荷時、オートリスタートは設定されていません。別途設定が必要です。

自動で
運転再開





出先からでも 室内でも スマホで 操作可能



IoLIFE

「IoLIFE」アプリで
ひろがる家電の使い方

「IoLIFE」
アプリについて



スマートスピーカー・
レグザTV連携など
スピーカーやテレビで
運転状況などを
知ることができます。



スマートフォンからかんたん操作^{※1}

IoLIFE (スマートフォン専用アプリ) [U-DR] [U-DZ] [U-DX] [U-X]

- 1 タイマー設定の確認
- 2 リモコンだけではわからない
温度・湿度情報がわかる
- 3 運転状況が一目でわかる
- 4 室内温度の設定
- 5 風量・風向の設定が見た目でわかりやすい

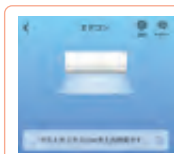

お手入れ時期や
異常発生を
アプリでお知らせ^{※2}

5 風量・風向の設定詳細



U-DRのみ対応

電気代をグラフ表示

運転モードを選択し
タイマー設定が可能

アプリから
東芝生活家電
ご相談センター
へ電話をかける
こともできます^{※3}



家でも外でもスマホで操作

家では お手元のスマートフォンで、リモコンを探さなくてもエアコンの操作が可能。

外でも エアコンを切り忘れたときや、帰宅前に冷暖房をしておきたいときなどに便利です。

スマートスピーカーで操作

音声だけで運転の切替や温度を変更可能。洗いや掃除、育児など手が離せないときも快適に操作できます。

●操作できるスマートスピーカーについては、IoLIFEのホームページをご覧ください。

ウィークリータイマー機能

月	火	水	木	金	土	日
平日は6時にオン					休日は10時にオン	
毎日23時にオフ						

一週間の生活パターンに合わせて、曜日ごとの入/切タイマーが設定可能^{※4}。入タイマーは、新たに運転モードや設定温度を指定してタイマーセットできるようになりました。



- IoLIFE サービスを受けるためには、常時接続のブロードバンド回線と無線LANルーターが必要です。
- アプリは無料でお使いいただけますが、ダウンロードおよびアプリ利用の際には、通信費が別途かかり、お客様負担となります。
- アプリのサービス内容・画面デザイン・機能は予告なく変更することがあります。また提供されるサービスについても予告なく終了することがあります。
- すべてのスマートフォンで動作を保証するものではありません。

^{※1}一部の機能は、アプリからは操作できません。^{※2}発生した異常によっては、通知が届かない場合もあります。^{※3}通話料はおお客様のご負担になります。^{※4}ウィークリータイマー機能はインターネットへの接続が切れていると動作しません。

エアフィルターの お手入れが ラクラク

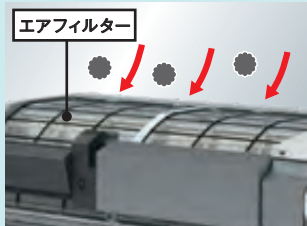
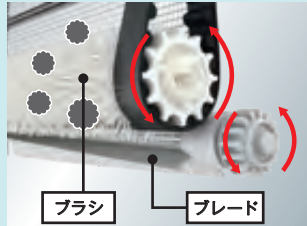
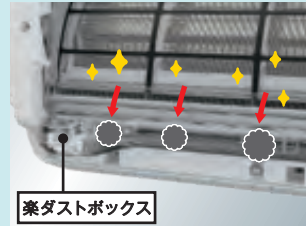

自動でためたホコリを捨てるまでラク

- 1** ホコリをエアフィルターにためる

- 2** ブラシが回転してホコリをエアフィルターからかきだす

- 3** かきだされたホコリを楽ダストボックスに落とす

- 4** たまったホコリは掃除機で吸い取る

フィルターのホコリは自動で除去
汚れによる目詰まりを防止

ダストボックスは取り外さずに
掃除機でサッと吸引

フィルター自動お掃除

[U-DR] [U-DZ] [U-DX]

楽ダストボックス

[U-DR] [U-DZ] [U-DX]



今までの
お手入れ

エアフィルターの
お掃除が面倒...



今までの
お手入れ

エアフィルターや
ダストボックスを取り外すのが面倒...
踏み台を用意しないと...



フィルター自動お掃除搭載の場合
エアフィルターを取り外してお掃除する
手間が不要

楽ダストボックス搭載の場合
汚れに触らず掃除機で吸うだけ
台にも乗らずにOK

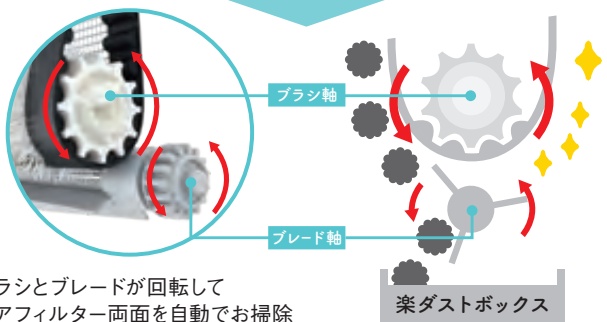

ブラシとブレードが回転して
エアフィルター両面を自動でお掃除

●油汚れなど汚れ残りが特に気になる場合はエアフィルターを取り外して
水洗いすることをおすすめします。

お手入れの時期

1年に1回程度。エアコン
本体の「クリーニングラン
プ」が点滅したときがお手
入れのタイミングです。

●スティックタイプ、ハンディ
タイプなど、一部の掃除機で
はお掃除ノズルが取り付け
られない場合があります。
その場合は楽ダストボックス
を取り外してお手入れして
ください。



プラズマ空清 & レーダー搭載 フラッグシップモデル

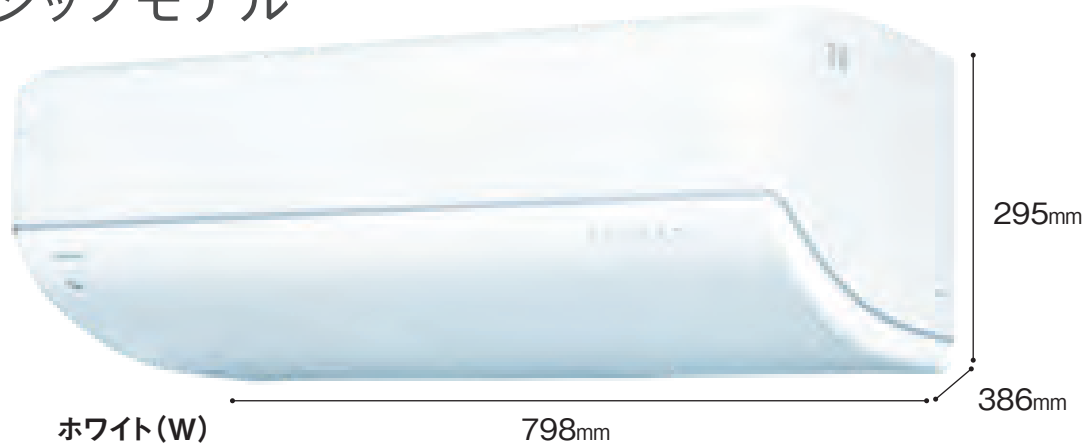

ホワイト(W)

798mm

295mm

386mm

- プラズマ空清 (脱臭)
- 無風感空調 (セパレート)
- サーキュレーター
- 節電冷房 節電暖房
- 弱冷房
- 日あたり節電
- 不在節電
- UVプレミアム クリーン除菌
- セルフクリーン
- マジック洗浄 熱交換器
- 抗菌仕様油 エアフィルター
- 抗菌仕様 送風ファン
- 抗菌仕様 上下ルーバー
- 抗菌仕様 リモコン
- レーダー
- AI快適 学習運転
- オートリスタート
- フィルター 自動お掃除
- 楽ダスト ボックス
- 上下左右同時 スイングルーパー
- 無線LAN 内蔵
- バックライト付き 液晶
- 蓄光ボタン
- 0.5℃ 刻み 設定
- 夏 50℃*1 冬 -15℃*2 運転

室外機

RAS-U221ADR ~U251ADR

RAS-U281ADR ~U802ADR

配管長が15mを
超える場合は、
冷媒を1mあたり
20g補充してください。

フロントラベル
A
地球温暖化への影響

冷媒
R32

冷暖房時おもに **6畳** 100Vタイプ 15A ㊦ オープン価格★

期間消費電力量 **594kWh** 目標年度 2027年度 省エネ基準達成率 **106%** 通年エネルギー消費効率(APF) **7.0**

	量数の目安	能力	消費電力
冷房	6~9畳 (10~15m ²)	2.2kW (0.7~3.9)	410W (130~1,100)
暖房	6~7畳 (9~11m ²)	2.5kW (0.6~5.4)	440W (120~1,500)

低温暖房能力**4.1kW**※3

冷暖房時おもに **8畳** 100Vタイプ 20A ㊦ オープン価格★

期間消費電力量 **676kWh** 目標年度 2027年度 省エネ基準達成率 **106%** 通年エネルギー消費効率(APF) **7.0**

	量数の目安	能力	消費電力
冷房	7~10畳 (11~17m ²)	2.5kW (0.7~4.0)	500W (130~1,200)
暖房	6~8畳 (10~13m ²)	2.8kW (0.6~6.9)	520W (120~2,000)

低温暖房能力**5.0kW**※3

冷暖房時おもに **10畳** 100Vタイプ 20A ㊦ オープン価格★

期間消費電力量 **757kWh** 目標年度 2027年度 省エネ基準達成率 **106%** 通年エネルギー消費効率(APF) **7.0**

	量数の目安	能力	消費電力
冷房	8~12畳 (13~19m ²)	2.8kW (0.7~4.2)	580W (130~1,250)
暖房	8~10畳 (13~16m ²)	3.6kW (0.6~7.1)	710W (120~2,000)

低温暖房能力**5.4kW**※3

冷暖房時おもに **12畳** 100Vタイプ 20A ㊦ オープン価格★

期間消費電力量 **1,032kWh** 目標年度 2027年度 省エネ基準達成率 **100%** 通年エネルギー消費効率(APF) **6.6**

	量数の目安	能力	消費電力
冷房	10~15畳 (16~25m ²)	3.6kW (0.7~4.3)	825W (130~1,300)
暖房	9~12畳 (15~19m ²)	4.2kW (0.6~7.1)	920W (120~2,000)

低温暖房能力**5.4kW**※3

冷暖房時おもに **14畳** 200Vタイプ 20A ㊦ オープン価格★

期間消費電力量 **1,066kWh** 目標年度 2027年度 省エネ基準達成率 **107%** 通年エネルギー消費効率(APF) **7.1**

	量数の目安	能力	消費電力
冷房	11~17畳 (18~28m ²)	4.0kW (0.8~5.7)	965W (170~1,450)
暖房	11~14畳 (18~23m ²)	5.0kW (0.7~11.7)	1,040W (160~4,000)

低温暖房能力**8.9kW**※3

冷暖房時おもに **18畳** 200Vタイプ 20A ㊦ オープン価格★

期間消費電力量 **1,681kWh** 目標年度 2027年度 省エネ基準達成率 **100%** 通年エネルギー消費効率(APF) **6.3**

	量数の目安	能力	消費電力
冷房	15~23畳 (25~39m ²)	5.6kW (0.8~6.3)	1,710W (170~1,900)
暖房	15~18畳 (24~30m ²)	6.7kW (0.7~11.7)	1,610W (160~4,000)

低温暖房能力**8.9kW**※3

★オープン価格の商品は希望小売価格を定めておりません。*据付機・アース棒は同梱されていません。*1.冷房時、室外機の吸い込み温度。冷房運転することを確認(冷房能力を保証するものではありません)。使用環境、設置状況により冷房能力は低下する場合があります。また、室外機周辺は高温になることがあります。*2.暖房時、室外機の吸い込み温度。暖房運転することを確認(暖房能力を保証するものではありません)。使用環境、設置状況により暖房能力は低下する場合があります。*3.外気温2℃時の低温暖房能力であり、JIS C 9612に基づき測定。*4.【試験機関】(一財)北里環境科学センター【試験方法】JIS Z 2801【試験結果】抗菌活性値2.0以上(有効)を確認【報告書No.】北生発2020_0212号 *5.当社環境試験室(11畳)にて、外気温-5℃・室温20℃・設定温度[32℃]・風量[自動]時の吹き出し口付近の最

弱冷房
急激な温度低下を抑えて、消費電力をセーブするためにゆっくり室温を下げます。

節電
冷房、暖房運転中に、節電ボタンを押すと節電運転になります。

カバーを開けた状態

無風感空調
風が直接あたらず、冷えすぎたり暖めすぎたりを防ぎます。

空清(プラズマ空清)
単独運転または冷房、暖房、除湿との併用運転ができます。

**付着菌の繁殖を抑える
抗菌仕様**^{※4}
[外装部、ボタン部]

バックライト点灯時

温度設定0.5℃刻み

蓄光ボタン
[●温度 ●停止]

蓄光イメージ

リモコンホルダー付属

お掃除ノズル・ノズル用アタッチメント付属

さまざまな形状のクリーナーに対応!

		U-DRシリーズ
空気清浄	プラズマ空清(脱臭)	●
	空清みはり	●
	セパレート無風感ルーバー	●
無風感空調	無風感冷房	●
	無風感空清	●
	無風感除湿	●
	無風感暖房	●
節電	節電冷房/節電暖房	●
	弱冷房	●
	日あたり節電	●
清潔	UVプレミアムクリーン除菌	●
	セルフクリーン(乾燥運転)	●
	マジック洗浄熱交換器	●
	エアフィルター	●
抗菌仕様	送風ファン	●
	上下ルーバー	●
	リモコン(外装部、ボタン部)	●
レター	レター-風あて/レター-風よけ	●
	急速冷房	●
快適	AI快適学習運転	●
	オートリスタート	●
手入れ	フィルター自動お掃除	●
	楽ダストボックス	●
除湿	選べる除湿	●
	やわらかドライ(除湿)	-
気流	サーキュレーター	●
	パワフルモード	●
	しずかモード	●
	上下・左右・上下左右同時	●
使いやすい	スマートフォンの操作	●
	スマートスピーカーでの操作	●
	ウィークリタイマー	●
	ピークカット機能(パワーセレクト)	●
リモコン	24時間設定タイマー	●
	切・入タイマー	-
	バックライト付き液晶	●
	蓄光ボタン	●
その他	0.5℃刻み設定	●
	リモコンホルダー	●
	室内機 高さ250mm	-
	室内機 横幅800mm以下	●
その他	室外機コンパクトサイズ	-
	室外機 冷房 50℃対応	●
	室外機 暖房 -15℃対応	●
	HA応用制御システム対応	●
その他	ECHONET Lite規格対応	●
	リモコン信号切替対応	●

たしかな暖房性能

低温暖房能力 **9.0kW** 実現

*RAS-U632、712、802DRにおいて、外気温2℃時の低温暖房能力であり、JIS C 9612に基づき測定。

吹き出し口温度 **約55℃**^{※5}

●RAS-U402DRにおいて、吹き出し口付近の最高温度。

足元温度 **約35℃**^{※6}

●RAS-U402DRにおいて、床上5cm中央部の最高温度。

冷暖房時おもに **20畳** RAS-U632DR(W) 200Vタイプ 20A オープン価格★

期間消費電力量	1,953kWh	省エネ基準達成率	100%	省エネ基準達成率	100%	省エネ基準達成率	100%	省エネ基準達成率	100%
年間消費電力量	1,953kWh	省エネ基準達成率	100%	省エネ基準達成率	100%	省エネ基準達成率	100%	省エネ基準達成率	100%
年間消費電力量	1,953kWh	省エネ基準達成率	100%	省エネ基準達成率	100%	省エネ基準達成率	100%	省エネ基準達成率	100%

	量数の目安	能力	消費電力
冷房	17~26畳 (29~43m ²)	6.3kW (0.9~6.8)	1,900w (170~2,300)
暖房	16~20畳 (26~32m ²)	7.1kW (0.8~11.8)	1,700w (160~4,000)

低温暖房能力**9.0kW**※3

冷暖房時おもに **23畳** RAS-U712DR(W) 200Vタイプ 20A オープン価格★

期間消費電力量	2,276kWh	省エネ基準達成率	100%	省エネ基準達成率	100%	省エネ基準達成率	100%	省エネ基準達成率	100%
年間消費電力量	2,276kWh	省エネ基準達成率	100%	省エネ基準達成率	100%	省エネ基準達成率	100%	省エネ基準達成率	100%
年間消費電力量	2,276kWh	省エネ基準達成率	100%	省エネ基準達成率	100%	省エネ基準達成率	100%	省エネ基準達成率	100%

	量数の目安	能力	消費電力
冷房	20~30畳 (32~49m ²)	7.1kW (0.9~7.4)	2,750w (170~2,900)
暖房	19~23畳 (31~39m ²)	8.5kW (0.8~12.4)	2,300w (160~4,000)

低温暖房能力**9.0kW**※3

冷暖房時おもに **26畳** RAS-U802DR(W) 200Vタイプ 20A オープン価格★

期間消費電力量	2,751kWh	省エネ基準達成率	96%	省エネ基準達成率	96%	省エネ基準達成率	96%	省エネ基準達成率	96%
年間消費電力量	2,751kWh	省エネ基準達成率	96%	省エネ基準達成率	96%	省エネ基準達成率	96%	省エネ基準達成率	96%
年間消費電力量	2,751kWh	省エネ基準達成率	96%	省エネ基準達成率	96%	省エネ基準達成率	96%	省エネ基準達成率	96%

	量数の目安	能力	消費電力
冷房	22~33畳 (36~55m ²)	8.0kW (0.9~8.3)	3,000w (170~3,150)
暖房	21~26畳 (35~43m ²)	9.5kW (0.8~12.4)	2,750w (160~4,000)

低温暖房能力**9.0kW**※3

高温度(風量低下率20%)約55℃以上の温風が約3分間吹き出すことを確認。※6 当社環境試験室(11畳)にて、外気温2℃・室温20℃・設定温度「20℃」・風量「自動」時のエアコンから3m離れた床上5cm中央部の最高温度。使用条件により到達時間・温度は異なります。

商品の色は、印刷の具合で実物とは若干異なる場合があります。また、お部屋の装飾・照明等により、商品の色が違って見える場合があります。●掲載の画像・イラストはイメージです。

U-DX シリーズ

大清快®



プラズマ空清 & 無風感空調 アップグレードモデル

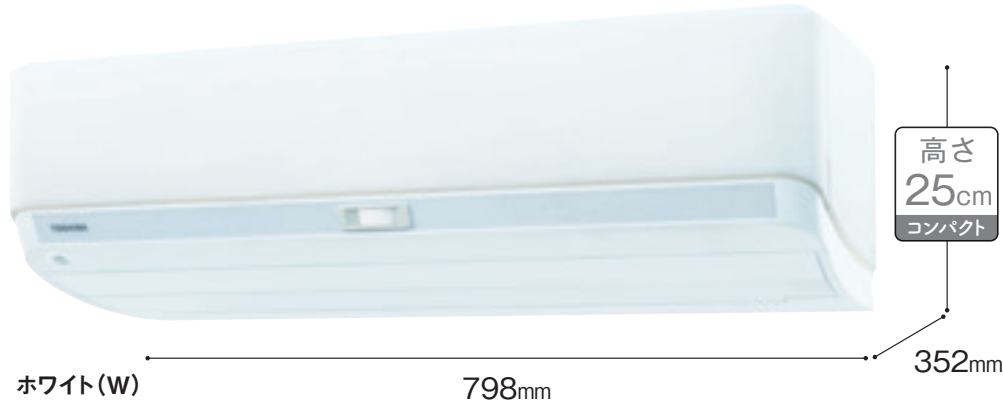

- プラズマ空清 (脱臭)
- 無風感空調
- 日あたり節電
- UVプレミアムクリーン除菌
- セルフクリーン
- マジック洗浄熱交換器
- 抗菌仕様撥油エアフィルター
- 抗菌仕様上下ルーバー
- 抗菌仕様リモコン
- AI快適学習運転
- オートリスタート
- フィルター自動お掃除
- 楽ダストボックス
- 上下左右同時シングルルーバー
- 無線LAN内蔵
- バックライト付き液晶
- 蓄光ボタン
- 0.5℃刻み設定
- 夏 50℃*1 冬 -15℃*2 運転

室外機

RAS-U221ADX
コンパクト

高さ 530mm
幅 660(+56)mm
奥行 240(+57)mm

3層建て住宅に対応
配管長15m
10m高落差

RAS-U251ADX~
U562ADX

高さ 550mm
幅 780(+70)mm
奥行 290(+52)mm

3層建て住宅に対応
配管長20m
10m高落差

配管長が10mを超える場合は、冷媒を1mあたり20g補充してください。

配管長が15mを超える場合は、冷媒を1mあたり20g補充してください。



	U-DZ シリーズ	U-DX シリーズ
空気清浄	プラズマ空清 (脱臭) 空清みはり	● -
無風感空調	セパレート無風感ルーバー	-
	無風感冷房	●
	無風感空清	●
	無風感除湿	●
節電	無風感暖房	●
	節電冷房 / 節電暖房	-
	弱冷房	-
清潔	日あたり節電	●
	不在節電	●
	UVプレミアムクリーン除菌	●
	セルフクリーン (乾燥運転)	●
	マジック洗浄熱交換器	●
リモコン	抗菌仕様 エアフィルター	●
	送風ファン	●
	上下ルーバー	●
	リモコン (外装部、ボタン部)	●
レター	レーダー風あて / レーダー風よけ	-
	急速冷房	-
快適	AI快適学習運転	●
	オートリスタート	●
おまめ	フィルター自動お掃除	●
	楽ダストボックス	●
除湿	選べる除湿	-
	やわらかドライ (除湿)	●
気流	サーキュレーター	-
	パワフルモード	●
	しずかモード	●
	ルーバー 上下・左右・上下左右同時 上下	● -
使いやさ	メモリールーバー	●
	スマートフォンでの操作	●
	スマートスピーカーでの操作	●
	ウィークリタイマー	●
	ピークカット機能 (パワーセレクト)	●
	24時間設定タイマー	-
	切・入タイマー	●
	バックライト付き液晶	●
	蓄光ボタン	●
	0.5℃刻み設定	●
リモコンホルダー	-	
その他	室内機 高さ250mm 横幅800mm以下	● ●
	室外機コンパクトサイズ	-
	室外機 冷房 50℃対応 暖房 -15℃対応	● ●
	HA応用制御システム対応	●
	ECHONET Lite規格対応	●
リモコン信号切替対応	●	

冷暖房時おもに **6畳** RAS-U221DX (w) 100Vタイプ 15A (II) オープン価格★

期間消費電力量 **717kWh** 目標年度 2027年度 省エネ基準達成率 **87%** 通年エネルギー消費効率 (APF) **5.8**

	畳数の目安	能力	消費電力
冷房	6~9畳 (10~15m ²)	2.2kW (0.6~3.1)	550w (130~800)
暖房	5~6畳 (8~10m ²)	2.2kW (0.5~3.9)	455w (110~1,190)

低温暖房能力 **2.8kW**※4

冷暖房時おもに **8畳** RAS-U251DX (w) 100Vタイプ 15A (II) オープン価格★

期間消費電力量 **815kWh** 目標年度 2027年度 省エネ基準達成率 **87%** 通年エネルギー消費効率 (APF) **5.8**

	畳数の目安	能力	消費電力
冷房	7~10畳 (11~17m ²)	2.5kW (0.7~3.2)	630w (120~860)
暖房	6~8畳 (10~13m ²)	2.8kW (0.5~4.4)	605w (110~1,200)

低温暖房能力 **3.2kW**※4

リモコン

*リモコンホルダーは別売です。詳しくは、別売付属品・幹旋品一覧 (P27) をご覧ください。

- 蓄光ボタン (温度/AI快適/停止)
- バックライト付き液晶
- 温度設定0.5℃刻み

付着菌の繁殖を抑える【外装部、ボタン部】抗菌仕様※3

お掃除ノズル・ノズル用アタッチメント付属

冷暖房時おもに **10畳** RAS-U281DX (w) 100Vタイプ 15A (II) オープン価格★

期間消費電力量 **913kWh** 目標年度 2027年度 省エネ基準達成率 **87%** 通年エネルギー消費効率 (APF) **5.8**

	畳数の目安	能力	消費電力
冷房	8~12畳 (13~19m ²)	2.8kW (0.7~3.4)	730w (120~970)
暖房	8~10畳 (13~16m ²)	3.6kW (0.5~4.8)	865w (110~1,400)

低温暖房能力 **3.5kW**※4

冷暖房時おもに **14畳** RAS-U401DX (w) 100Vタイプ 20A (I) オープン価格★

期間消費電力量 **1,544kWh** 目標年度 2027年度 省エネ基準達成率 **74%** 通年エネルギー消費効率 (APF) **4.9**

	畳数の目安	能力	消費電力
冷房	11~17畳 (18~28m ²)	4.0kW (0.7~4.3)	1,380w (155~1,450)
暖房	11~14畳 (18~23m ²)	5.0kW (0.6~6.2)	1,450w (145~1,900)

低温暖房能力 **4.5kW**※4

冷暖房時おもに **18畳** RAS-U562DX (w) 200Vタイプ 20A (I) オープン価格★

期間消費電力量 **2,118kWh** 目標年度 2027年度 省エネ基準達成率 **79%** 通年エネルギー消費効率 (APF) **5.0**

	畳数の目安	能力	消費電力
冷房	15~23畳 (25~39m ²)	5.6kW (0.7~5.7)	2,100w (160~2,200)
暖房	15~18畳 (24~30m ²)	6.7kW (0.6~8.8)	1,950w (150~2,830)

低温暖房能力 **6.4kW**※4

商品の色は、印刷の具合で実物とは若干異なる場合があります。また、お部屋の装飾・照明等により、商品の色が違って見える場合があります。

●掲載の画像・イラストはイメージです。

プラズマ空清 & UV照射 スタンダードモデル



ホワイト(W)

795mm

高さ
25cm
コンパクト

230mm

- プラズマ空清 (脱臭)
- 日あたり節電
- UVプレミアムクリーン除菌
- セルフクリーン
- マジック洗浄熱交換器
- 抗菌仕様エアフィルター
- 抗菌仕様リモコン
- オートリスタート
- 上下左右同時スイングルーバー
- 無線LAN内蔵
- バックライト付き液晶
- 蓄光ボタン
- 0.5℃刻み設定

外気温
50℃^{※1}でも
夏 50℃^{※1} 運転

外気温
-15℃^{※2}でも
冬 -15℃^{※2} 運転

室外機

RAS-U221AX
コンパクト

530mm

660(+56)mm × 240(+57)mm

3階建て住宅に対応
配管長 15m
10m高圧巻

配管長が10mを超える場合は、冷媒を1mあたり20g補充してください。

RAS-U251AX~U401AX

550mm

780(+70)mm × 290(+52)mm

3階建て住宅に対応
配管長 20m
10m高圧巻

配管長が15mを超える場合は、冷媒を1mあたり20g補充してください。

フロントラベル
A
地球温暖化への影響

冷媒
R32

冷暖房時おもに **6畳** RAS-U221X (w) 100Vタイプ 15A Ⅱ オープン価格★

期間消費電力量	717kWh	省エネ基準達成率	87%	年間エネルギー消費効率 (APF)	5.8
冷房	6~9畳 (10~15m ²)	能力	2.2kW (0.7~3.1)	消費電力	550w (130~800)
暖房	5~6畳 (8~10m ²)	能力	2.2kW (0.5~3.9)	消費電力	455w (110~1,190)

低温暖房能力2.8kW^{※3}

冷暖房時おもに **8畳** RAS-U251X (w) 100Vタイプ 15A Ⅱ オープン価格★

期間消費電力量	815kWh	省エネ基準達成率	87%	年間エネルギー消費効率 (APF)	5.8
冷房	7~10畳 (11~17m ²)	能力	2.5kW (0.7~3.2)	消費電力	630w (120~860)
暖房	6~8畳 (10~13m ²)	能力	2.8kW (0.5~4.3)	消費電力	605w (110~1,200)

低温暖房能力3.1kW^{※3}

冷暖房時おもに **10畳** RAS-U281X (w) 100Vタイプ 15A Ⅱ オープン価格★

期間消費電力量	929kWh	省エネ基準達成率	86%	年間エネルギー消費効率 (APF)	5.7
冷房	8~12畳 (13~19m ²)	能力	2.8kW (0.7~3.4)	消費電力	740w (120~970)
暖房	8~10畳 (13~16m ²)	能力	3.6kW (0.5~4.8)	消費電力	865w (110~1,400)

低温暖房能力3.5kW^{※3}

冷暖房時おもに **14畳** RAS-U401X (w) 100Vタイプ 20A Ⅲ オープン価格★

期間消費電力量	1,544kWh	省エネ基準達成率	74%	年間エネルギー消費効率 (APF)	4.9
冷房	11~17畳 (18~28m ²)	能力	4.0kW (0.7~4.3)	消費電力	1,260w (130~1,370)
暖房	11~14畳 (18~23m ²)	能力	5.0kW (0.7~6.2)	消費電力	1,420w (150~1,980)

低温暖房能力4.5kW^{※3}

リモコン

※リモコンホルダーは別売です。詳しくは、別売付属品・幹旋品一覧 (P27) をご覧ください。

付着菌の繁殖を抑える
抗菌仕様^{※4}
【外装部、ボタン部】

蓄光ボタン
●温度 ●快適 ●停止

蓄光イメージ

●バックライト付き液晶
●温度設定0.5℃刻み

バックライト点灯時 カバーを開けた状態

★オープン価格の商品は希望小売価格を定めておりません。*据付機・アース棒は同梱されていません。*1.冷房時、室外機の吸い込み温度。冷房運転することを確認 (冷房能力を保証するものではありません)。使用環境・設置状況により冷房能力は低下する場合があります。また、室外機周辺は高温になることがあります。*2.暖房時、室外機の吸い込み温度。暖房運転することを確認 (暖房能力を保証するものではありません)。使用環境・設置状況により暖房能力は低下する場合があります。*3.外気温2℃時の低温暖房能力であり、JIS C 9612に基づき測定。*4.【試験機関】(一財)北里環境科学センター【試験方法】JIS Z 2801【試験結果】抗菌活性値2.0以上(有効)を確認【報告書No.】北生発2020_0212号

U-M シリーズ

コンパクトサイズのベーシックモデル

●U221M～U401M

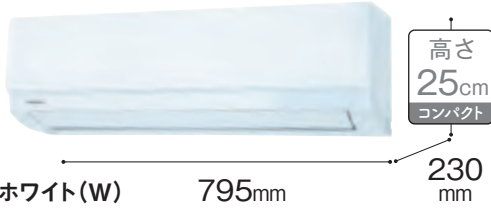

●U562M

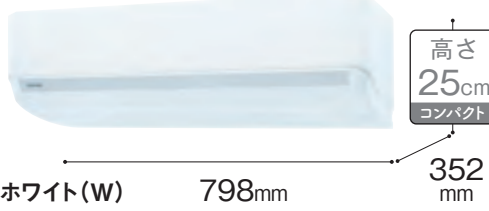

- セルフクリーン
- マジック洗浄熱交換器
- 抗菌仕様エアフィルター
- オートリスタート
- 上下左右同時シングルルーバー
- バックライト付き液晶
- 蓄光ボタン
- 0.5℃刻み設定
- 夏 50℃※1 冬 -15℃※2 外気温運転

RAS-U221MA

コンパクト

530mm

240mm (+57mm)

660(+56)mm

2層建て住宅に対応
配管長15m
10m高圧巻

RAS-U251MA～U562MA

550mm

290mm (+52mm)

780(+70)mm

2層建て住宅に対応
配管長20m
10m高圧巻

配管長が10mを超える場合は、冷媒を1mあたり20g補充してください。

配管長が15mを超える場合は、冷媒を1mあたり20g補充してください。

フロラベル A 地球温暖化への影響

冷媒 R32

冷暖房時おもに 6畳 RAS-U221M (w)

100Vタイプ 15A (II) オープン価格★

期間消費電力量 **717kWh** (目標年度2027年度)

省エネ基準達成率 **87%** (省エネ基準達成率)

通年エネルギー消費効率 (APF) **5.8**

	畳数の目安	能力	消費電力
冷房	6～9畳 (10～15m ²)	2.2kW (0.7～3.1)	550W (130～800)
暖房	5～6畳 (8～10m ²)	2.2kW (0.5～3.9)	455W (110～1,190)

低温暖房能力**2.8kW**※3

冷暖房時おもに 8畳 RAS-U251M (w)

100Vタイプ 15A (II) オープン価格★

期間消費電力量 **815kWh** (目標年度2027年度)

省エネ基準達成率 **87%** (省エネ基準達成率)

通年エネルギー消費効率 (APF) **5.8**

	畳数の目安	能力	消費電力
冷房	7～10畳 (11～17m ²)	2.5kW (0.7～3.2)	630W (120～860)
暖房	6～8畳 (10～13m ²)	2.8kW (0.5～4.3)	605W (110～1,200)

低温暖房能力**3.1kW**※3

冷暖房時おもに 10畳 RAS-U281M (w)

100Vタイプ 15A (II) オープン価格★

期間消費電力量 **929kWh** (目標年度2027年度)

省エネ基準達成率 **86%** (省エネ基準達成率)

通年エネルギー消費効率 (APF) **5.7**

	畳数の目安	能力	消費電力
冷房	8～12畳 (13～19m ²)	2.8kW (0.7～3.4)	720W (120～970)
暖房	8～10畳 (13～16m ²)	3.6kW (0.5～4.8)	865W (110～1,400)

低温暖房能力**3.5kW**※3

冷暖房時おもに 12畳 RAS-U361M (w)

100Vタイプ 15A (II) オープン価格★

期間消費電力量 **1,390kWh** (目標年度2027年度)

省エネ基準達成率 **74%** (省エネ基準達成率)

通年エネルギー消費効率 (APF) **4.9**

	畳数の目安	能力	消費電力
冷房	10～15畳 (16～25m ²)	3.6kW (0.7～3.8)	1,160W (120～1,200)
暖房	9～12畳 (15～19m ²)	4.2kW (0.5～5.0)	1,100W (110～1,400)

低温暖房能力**3.6kW**※3

冷暖房時おもに 14畳 RAS-U401M (w)

100Vタイプ 20A (II) オープン価格★

期間消費電力量 **1,544kWh** (目標年度2027年度)

省エネ基準達成率 **74%** (省エネ基準達成率)

通年エネルギー消費効率 (APF) **4.9**

	畳数の目安	能力	消費電力
冷房	11～17畳 (18～28m ²)	4.0kW (0.7～4.3)	1,260W (130～1,370)
暖房	11～14畳 (18～23m ²)	5.0kW (0.7～6.2)	1,420W (150～1,850)

低温暖房能力**4.5kW**※3

冷暖房時おもに 18畳 RAS-U562M (w)

200Vタイプ 20A (II) オープン価格★

期間消費電力量 **2,118kWh** (目標年度2027年度)

省エネ基準達成率 **79%** (省エネ基準達成率)

通年エネルギー消費効率 (APF) **5.0**

	畳数の目安	能力	消費電力
冷房	15～23畳 (25～39m ²)	5.6kW (0.7～5.7)	2,100W (160～2,200)
暖房	15～18畳 (24～30m ²)	6.7kW (0.6～8.8)	1,950W (150～2,830)

低温暖房能力**6.4kW**※3

リモコン

※リモコンホルダーは別売です。詳しくは、別売付属品・幹旋品 一覧 (P27) をご覧ください。

U221M～U401M U562M

- バックライト付き液晶
- 温度設定0.5℃刻み

蓄光ボタン

蓄光イメージ

バックライト点灯時

	U-X シリーズ	U-M シリーズ
空気清浄	プラズマ空清 (脱臭) 空気清みはり	-
無風感空調	セパレート無風感ルーバー	-
	無風感冷房	-
	無風感空清	-
	無風感除湿	-
節電	無風感暖房	-
	節電冷房 / 節電暖房	-
	弱冷房	-
清潔	日あたり節電	●
	不在節電	-
	UVプレミアムクリーン除菌	●
	セルフクリーン (乾燥運転)	●
	マジック洗浄熱交換器	●
快適	エアフィルター	●
	送風ファン	-
	上下ルーバー	-
	リモコン (外装部、ボタン部)	●
省入れ	レーダー風あて / レーダー風よけ	-
	急速冷房	-
快適	AI快適学習運転	-
	オートリスタート	●
省入れ	フィルター自動お掃除	-
	楽ダストボックス	-
除湿	選べる除湿	-
	やわらかドライ (除湿)	●
気流	サーキュレーター	-
	パワフルモード	-
	しずかモード	●
	ルネパシ	●
使いやすさ	上下・左右・上下左右同時	●
	上下	-
	メモリールーバー	●
	スマートフォンの操作	●
	スマートスピーカーでの操作	●
	ウィークリータイマー	●
	ピークカット機能 (パワーセレクト)	●
	24時間設定タイマー	-
	切・入タイマー	●
	バックライト付き液晶	●
蓄光ボタン	●	
0.5℃刻み設定	●	
リモコンホルダー	-	
その他	室内機 高さ250mm	●
	室内機 横幅800mm以下	●
	室外機コンパクトサイズ	221X
	室外機コンパネ	50℃対応
	室外機コンパネ	-15℃対応
HA応用制御システム対応	●	
ECHONET Lite規格対応	●	
リモコン信号切替対応	●	

商品の色は、印刷の具合で実物とは若干異なる場合があります。また、お部屋の装飾・照明等により、商品の色が違って見える場合があります。

●掲載の画像・イラストはイメージです。

[JIS規格改正について]

家庭用エアコンの JIS C 9612 (ルームエアコンディショナ)が2013年4月に改正されました。

東芝エアコン仕様表 (50/60Hz) 冷暖房タイプ・スプリット形 (JIS C 9612:2013)

形名※1	項目	電源	冷房				暖房				運転音※2(音響パワーレベル)				始動電流	
			冷房能力	電気特性		暖房能力	電気特性		外気温2℃時		冷房		暖房			
				運転電流	消費電力		運転電流	消費電力	暖房能力	消費電力	内	外	内	外		
																kW
相-V	kW	A	W	kW	A	W	kW	W	dB	dB	A					
U-DR	RAS-U221DR	(RAS-U221ADR)	単相100	2.2 (0.7~3.9)	4.82	410 (130~1,100)	2.5 (0.6~5.4)	5.17 (最大15.0)	440 (120~1,500)	4.1	1,400	56	58	56	57	5.17
	RAS-U251DR	(RAS-U251ADR)	単相100	2.5 (0.7~4.0)	5.88	500 (130~1,200)	2.8 (0.6~6.9)	6.12 (最大20.0)	520 (120~2,000)	5.0	1,780	57	59	57	58	6.12
	RAS-U281DR	(RAS-U281ADR)	単相100	2.8 (0.7~4.2)	6.24	580 (130~1,250)	3.6 (0.6~7.1)	7.41 (最大20.0)	710 (120~2,000)	5.4	1,850	59	59	61	58	7.41
	RAS-U361DR	(RAS-U361ADR)	単相100	3.6 (0.7~4.3)	8.59	825 (130~1,300)	4.2 (0.6~7.1)	9.58 (最大20.0)	920 (120~2,000)	5.4	1,850	60	62	62	61	9.58
	RAS-U402DR	(RAS-U402ADR)	単相200	4.0 (0.8~5.7)	4.92	965 (170~1,450)	5.0 (0.7~11.7)	5.31 (最大20.0)	1,040 (160~4,000)	8.9	3,700	64	63	68	64	5.31
	RAS-U562DR	(RAS-U562ADR)	単相200	5.6 (0.8~6.3)	8.63	1,710 (170~1,900)	6.7 (0.7~11.7)	8.13 (最大20.0)	1,610 (160~4,000)	8.9	3,700	68	64	68	65	8.63
	RAS-U632DR	(RAS-U632ADR)	単相200	6.3 (0.9~6.8)	9.59	1,900 (170~2,300)	7.1 (0.8~11.8)	8.58 (最大20.0)	1,700 (160~4,000)	9.0	3,700	69	68	66	66	9.59
	RAS-U712DR	(RAS-U712ADR)	単相200	7.1 (0.9~7.4)	13.88	2,750 (170~2,900)	8.5 (0.8~12.4)	11.61 (最大20.0)	2,300 (160~4,000)	9.0	3,540	72	70	70	70	13.88
	RAS-U802DR	(RAS-U802ADR)	単相200	8.0 (0.9~8.3)	15.15	3,000 (170~3,150)	9.5 (0.8~12.4)	13.91 (最大20.0)	2,750 (160~4,000)	9.0	3,540	72	70	70	70	15.15
U-DZ	RAS-U221DZ	(RAS-U221ADZ)	単相100	2.2 (0.6~3.1)	5.47	465 (130~800)	2.5 (0.5~5.0)	5.53 (最大15.0)	470 (120~1,480)	3.8	1,350	56	57	56	57	5.53
	RAS-U251DZ	(RAS-U251ADZ)	単相100	2.5 (0.7~3.2)	6.82	580 (130~860)	2.8 (0.5~5.3)	6.47 (最大15.0)	550 (120~1,500)	4.0	1,380	58	58	59	58	6.82
	RAS-U281DZ	(RAS-U281ADZ)	単相100	2.8 (0.7~3.4)	7.36	640 (130~970)	3.6 (0.5~6.3)	8.83 (最大15.0)	830 (120~1,980)	5.0	1,920	59	59	59	60	8.83
	RAS-U402DZ	(RAS-U402ADZ)	単相200	4.0 (0.7~4.3)	6.39	1,150 (155~1,400)	5.0 (0.6~9.3)	6.67 (最大20.0)	1,200 (145~3,050)	6.8	2,700	61	62	63	61	6.67
	RAS-U562DZ	(RAS-U562ADZ)	単相200	5.6 (0.7~5.7)	11.05	2,100 (160~2,200)	6.7 (0.6~9.5)	10.3 (最大20.0)	1,950 (150~3,280)	6.9	2,900	65	65	65	65	11.05
	RAS-U632DZ	(RAS-U632ADZ)	単相200	6.3 (0.7~6.5)	12.2	2,300 (160~2,400)	7.1 (0.6~9.8)	11.2 (最大20.0)	2,100 (150~3,390)	7.1	3,000	68	66	69	68	12.2
U-DX	RAS-U221DX	(RAS-U221ADX)	単相100	2.2 (0.6~3.1)	6.47	550 (130~800)	2.2 (0.5~3.9)	5.35 (最大15.0)	455 (110~1,190)	2.8	1,050	57	57	57	57	6.47
	RAS-U251DX	(RAS-U251ADX)	単相100	2.5 (0.7~3.2)	7.41	630 (120~860)	2.8 (0.5~4.4)	7.12 (最大15.0)	605 (110~1,200)	3.2	1,060	58	58	58	58	7.41
	RAS-U281DX	(RAS-U281ADX)	単相100	2.8 (0.7~3.4)	7.61	730 (120~970)	3.6 (0.5~4.8)	8.92 (最大15.0)	865 (110~1,400)	3.5	1,240	59	59	60	59	8.92
	RAS-U401DX	(RAS-U401ADX)	単相100	4.0 (0.7~4.3)	14.37	1,380 (155~1,450)	5.0 (0.6~6.2)	14.94 (最大20.0)	1,450 (145~1,900)	4.5	1,680	62	61	62	62	14.94
	RAS-U562DX	(RAS-U562ADX)	単相200	5.6 (0.7~5.7)	11.05	2,100 (160~2,200)	6.7 (0.6~8.8)	10.3 (最大20.0)	1,950 (150~2,830)	6.4	2,500	64	65	65	65	11.05
X-U	RAS-U221X	(RAS-U221AX)	単相100	2.2 (0.7~3.1)	6.47	550 (130~800)	2.2 (0.5~3.9)	5.35 (最大15.0)	455 (110~1,190)	2.8	1,050	57	57	59	57	6.47
	RAS-U251X	(RAS-U251AX)	単相100	2.5 (0.7~3.2)	7.41	630 (120~860)	2.8 (0.5~4.3)	7.12 (最大15.0)	605 (110~1,200)	3.1	1,060	59	59	60	61	7.41
	RAS-U281X	(RAS-U281AX)	単相100	2.8 (0.7~3.4)	7.79	740 (120~970)	3.6 (0.5~4.8)	8.92 (最大15.0)	865 (110~1,400)	3.5	1,240	59	59	60	61	8.92
	RAS-U401X	(RAS-U401AX)	単相100	4.0 (0.7~4.3)	13.13	1,260 (130~1,370)	5.0 (0.7~6.2)	14.79 (最大20.0)	1,420 (150~1,980)	4.5	1,750	62	65	61	67	14.79
U-M	RAS-U221M	(RAS-U221MA)	単相100	2.2 (0.7~3.1)	6.47	550 (130~800)	2.2 (0.5~3.9)	5.35 (最大15.0)	455 (110~1,190)	2.8	1,050	57	57	59	57	6.47
	RAS-U251M	(RAS-U251MA)	単相100	2.5 (0.7~3.2)	7.41	630 (120~860)	2.8 (0.5~4.3)	7.12 (最大15.0)	605 (110~1,200)	3.1	1,060	58	58	59	59	7.41
	RAS-U281M	(RAS-U281MA)	単相100	2.8 (0.7~3.4)	7.57	720 (120~970)	3.6 (0.5~4.8)	8.92 (最大15.0)	865 (110~1,400)	3.5	1,240	59	59	60	61	8.92
	RAS-U361M	(RAS-U361MA)	単相100	3.6 (0.7~3.8)	11.96	1,160 (120~1,200)	4.2 (0.5~5.0)	11.34 (最大15.0)	1,100 (110~1,400)	3.6	1,240	62	60	61	63	11.96
	RAS-U401M	(RAS-U401MA)	単相100	4.0 (0.7~4.3)	13.13	1,260 (130~1,370)	5.0 (0.7~6.2)	14.79 (最大20.0)	1,420 (150~1,850)	4.5	1,640	62	65	61	67	14.79
	RAS-U562M	(RAS-U562MA)	単相200	5.6 (0.7~5.7)	11.05	2,100 (160~2,200)	6.7 (0.6~8.8)	10.3 (最大20.0)	1,950 (150~2,830)	6.4	2,500	64	65	65	65	11.05

(注)仕様はJIS条件による測定値で、2025年2月1日現在のものです。改良にともない予告なく一部変更することがあります。※1、()は室外機の形名です。※2 運転音はJIS条件(C9612)により測定した室内・室外とも強風運転時の運転音です。運転音は反響の少ない無響室で測定した数値です。実際に据え付けた状態で測定すると、周囲の騒音や反響等の影響を受け、表示数値より大きくなるのが普通です。※3 接続配管は断熱処理が必要です。●能力、消費電力欄の()の数字は、最小から最大までの可変幅を表示しています。●待機時に電力を消費しますので、長時間使用しない時には電源プラグをコンセントから抜いてください。

[期間消費電力量の表示について (JIS C 9612:2013適用)]

JIS C 9612:2013に基づくAPFから算出された期間消費電力量は、以下の条件による試算値です。実際には地域、気象条件、ご使用条件等により電力量が変わります。
 ■外気温:東京をモデルとしています ■設定温度:冷房時27℃/暖房時20℃ ■期間:冷房期間5月23日~10月4日/暖房期間11月8日~4月16日 ■時間:6:00~24:00の18時間 ■住宅:JIS C 9612による平均的な木造住宅(南向) ■部屋の広さ:機種に見合った広さの部屋(下記参照)

[通年エネルギー消費効率と期間消費電力量の関係]

通年エネルギー消費効率(APF) = 1年間で必要な冷暖房能力の総和 ÷ 期間消費電力量

冷房能力ランク(kW)	~2.2	2.5	2.8	~3.6	~4.5	5.0	5.6	6.3	7.1	8.0	9.0	10.0
量数(量)	6	8	10	12	14	16	18	20	23	26	29	32

[運転音の表示が変わりました]

家庭用エアコンは、2013年のJIS改正で運転音の測定方法が変わりました。従来「音圧レベル」(騒音レベル)は、JISで定めたある1点で測定したものでしたが、今回採用された「音響パワーレベル」は、周囲に発するすべての音響エネルギーを評価したものです。国際的な評価方法の統一を図るため、家電製品では初めて「音響パワーレベル」の表示を採用しました。製品の運転音が大きくなった訳ではありません。詳しくは、一般社団法人 日本冷凍空調工業会のホームページをご覧ください。

[<https://www.jraia.or.jp/>] ※試験室での測定値ですので、実際に据え付けた状態での運転音は周囲環境により異なります。

別売付属品・幹旋品 一覧

商品名	形名	希望小売価格 (税込)(円)※1	U-DRシリーズ		U-DZ シリーズ	U-DXシリーズ		U-Xシリーズ		U-Mシリーズ	
			221~251	281~802		221	251 ~562	221	251 ~401	221	251 ~562
アース棒	(アース線 長さ:15cm)	RB-Y12	1,320	●	●	●	●	●	●	●	●
据付機セット	(5セット)	RB-I01K2	5,720	●	●	●	●	●	●	●	●
	(1セット)	RB-I02K2	1,210	●	●	●	●	●	●	●	●
室外機団地用据付具		RB-D302K3	8,250	●		●	●	●	●	●	●
室外機屋根置台		RB-D201K2	7,040	●		●	●	●	●	●	●
室外機壁面置台		RB-D502K2	7,590	●		●	●	●	●	●	●
室外機背面用金網(フィンガード)		RB-E302	4,620			●		●		●	
		RB-E303	4,620	●		●		●		●	
室外機防雪フード	前面用(銅板製)	TCB-SG50-F	11,550	●		●		●		●	
	前面用(ステンレス製)	TCB-SG50S-F	19,250	●		●		●		●	
	前面用(銅板製)	RB-X103-F	19,800		●						
	側面用(銅板製)	RB-X103-Y	16,500		●						
	背面用(銅板製)	RB-X103-B	17,600		●						
	前面用(銅板製)	RB-X102-F	19,030	●		●		●		●	
	側面用(銅板製)	TCB-SG50-Y	11,550	●		●		●		●	
	背面用(銅板製)	TCB-SG50-B	14,630	●		●		●		●	
	前面用(ステンレス製)	RB-X102S-F	31,680	●		●		●		●	
	側面用(ステンレス製)	TCB-SG50S-Y	19,030	●		●		●		●	
	背面用(ステンレス製)	TCB-SG50S-B	26,950	●		●		●		●	
室外機風向ガイド	上下吹き用(銅板製)	RB-E101-US	14,300		●						
	上下吹き用(銅板製)	TCB-G14F	15,180	●		●		●		●	
	上下吹き用(ステンレス製)	TCB-G14FS	21,010	●		●		●		●	
	上下吹き用(銅板製)	TCB-G15F-US	19,030			●		●		●	
	右吹き用(銅板製)	TCB-G16F-YM	19,030			●		●		●	
かんたん共通リモコン	1 RB-R101X	5,280	●	●	●	●	●	●	●	●	
リモコンホルダー	2 RB-RH101	880			●	●	●	●	●		
	3 RB-RH102	880								●	
ルームエアコン用逆止弁(因幡製)	4 DHB-1416	1,243	●	●	●	●	●	●	●	●	
室外機日除け屋根※2	5 C-TP4	16,500	●	●	●	●	●	●	●	●	
室外機高置台(二段置き)	6 C-WG	21,670	●		●	●	●	●	●	●	
	7 C-WZJ-2	25,300	●		●	●	●	●	●	●	
室外機防雪屋根	8 C-WZJ-L2	29,150		●							
	9 C-RZJ2	27,830	●		●	●	●	●	●	●	

〈4~9〉東芝コンシューママーケティング(株)取扱品 ●は上記機種に適用することを表します(本体には同梱されておりません)。※1.価格は予告なく変わる場合があります(2025年2月1日現在)。※2.取り付けには一部追加作業や取付ネジの変更が必要になる場合があります。

●詳しくはホームページをご覧ください。
https://www.toshiba-lifestyle.com/jp/air_conditioners/betu/



1 かんたん共通リモコン(RB-R101X)

リモコン紛失、故障時に代用品としてご利用できます。
 ※電池別売。※一部、操作できない機能があります。
 ※2000年以降に発売された東芝エアコンに対応。

一部機種を除く。
 適応機種は以下のQRコード・URLより
 ご確認ください。



https://www.toshiba-lifestyle.com/jp/living/air_conditioners/tekiyou/kantanrimo/model_list.html



4 ルームエアコン用逆止弁(因幡製)

ドレンホースから侵入しようとする外気や悪臭などをカットしながら、ドレン水のみを屋外へと排出します。特に気密性の高い住宅や高層マンションにおすすめです。逆風によるエアコンドレンホース内のポコポコ音の防止に役立ちます。



具体的設置例

その他機種に関しては、販売店にご相談ください。

室内機

効率のよい運転と点検・修理のために次のようなスペースが必要です。

U-DRシリーズ

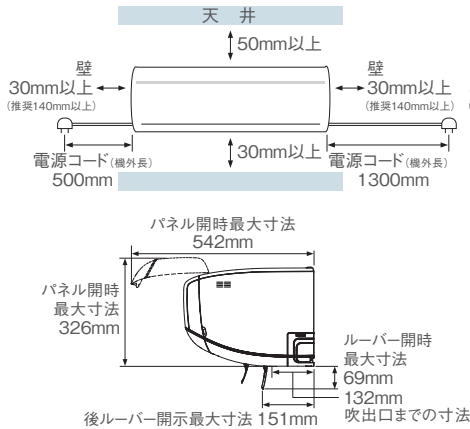

- エアフィルター自動お掃除時、エアフィルターが本体上部から一定時間出ます。(最大45mm)
- エアコン下部にカーテンBOX等がある場合には、吹出口を塞いだり、ルーバーと当たらないように距離をあけてください。

U-DZシリーズ・U-DXシリーズ・U562M

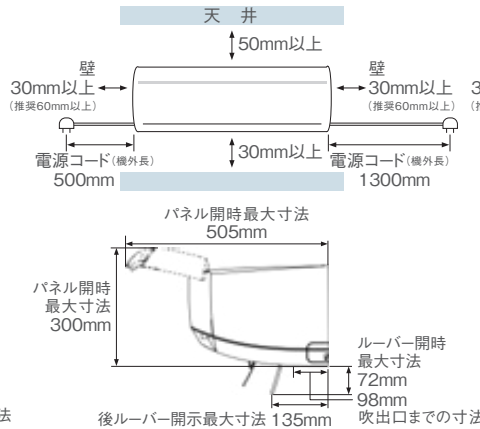

- エアフィルター自動お掃除時、エアフィルターが本体上部から一定時間出ます。(最大40mm)
- エアコン下部にカーテンBOX等がある場合には、吹出口を塞いだり、ルーバーと当たらないように距離をあけてください。

U-Xシリーズ・U221M～U401M

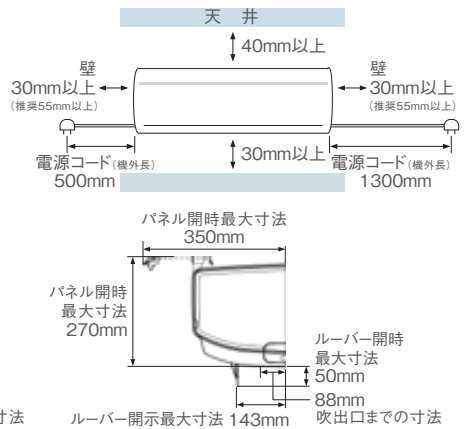

- エアコン下部にカーテンBOX等のある場合には、吹出口を塞がないように距離をあけてください。

室外機

やむをえず吸込口および吹出口に壁などの障害物がある場所に室外機を据え付ける場合は、下記のように少なくとも2方向を開放するようにしてください。ただし、その場合には冷暖房能力および消費電力は10%程度悪化する場合があります。

■ 障害物がある場合

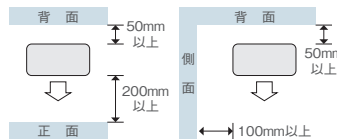

- 室外機を設置する際は、強風が直接当たらないようご注意ください。(特にビルの屋上では、風が強く室外ファンが破損することがあります)
- 防雪フード(別売)取付時は「防雪フード取付説明書」に従い、必要なスペースを確保してください。

東芝ルームエアコンを、より快適にお使いいただくためのポイント

■ エアコンのご購入に際して

冷暖房の畳数目安について (下例はRAS-U221DRの場合)

	畳数の目安	能力	消費電力
冷房	6～9畳 (10～15㎡)	2.2kW (0.7～3.9)	410W (130～1,100)
暖房	6～7畳 (9～11㎡)	2.5kW (0.6～5.4)	440W (120～1,500)

木造平屋 南向き(和室)の場合
鉄筋マンション 南向き中間階(洋室)の場合

冷暖房の畳数目安に幅があるのは、お部屋の構造、広さ、向きなどによって冷暖房効率が異なるためです。機種のご選択にあたって冷暖房負荷計算が必要ですので販売店にご相談ください。

■ お買い求めの際にご確認ください

- このカタログに記載のエアコンは国内家庭用です。外国では電源電圧が異なりますので使用できません。These air conditioners are designed to be used only in Japan and cannot be used in any other countries.
- 本カタログに記載しております商品および機能は一般家庭用であり、業務用および車両、船舶などでの使用には適しませんので、ご注意ください。
- 据付材料費・据付工事費・電気工事費(アース棒含む)がエアコンの据え付けに必要です。エアコンの価格とは別ですのでご注意ください。
- エアコンには専用の電気回路とアース工事が必要です。電源コードの中間接続・延長コードの使用・タコ足配線はしないでください。アース工事や漏電しゃ断器については設置が義務づけられている場合もあります。
- 潮風の直接あたる海浜地区や温泉地帯、電磁波を発生する病院や作業場、粉末や塵埃の多い場所など周辺環境が特殊な場所でご使用になる場合は販売店とよくご相談ください。
- 機械油の多い場所、調理場など油煙の多い場所への設置は避けてください。
- 高周波機器、高出力の無線機器などが近くにありますが、エアコンが誤動作する場合がありますので販売店とご相談ください。

- 室外機の設置位置は、後々のサービス等を考慮したうえで選んでください。
- 室内機は直射日光の当たる場所や、日光の反射等で日射の影響が強くなるような場所への設置は避けてください。

■ ご使用上の注意

- 室内・外機の吹出し口内部はファンが高速回転しますので充分ご注意ください。
- ぬれた手で電源プラグの抜き差しやボタン操作をしないでください。
- エアコンが停止の時も、マイコンを動かすため若干量の電力を消費します。長期間ご使用にならない場合、電源プラグをコンセントから抜いてください。またエアコン専用の電源スイッチをご使用の場合は、電源スイッチを切ってください。
- 室内機から二オイが発生することがあります。これは、建物からの二オイ、化粧品、汗、たばこの二オイなどがフィルター等に付着しているため、機械の異常ではありません。
- 電子瞬時点灯方式の蛍光灯(インバーター・ラピッドスタート式など)の近くにエアコンを設置する場合は、リモコンの信号を受けつけないことがありますので販売店にご相談ください。
- 気密性の高い住宅や高層マンションでは、逆風によるエアコンドレンホース内の異音(ポコポコ音)が発生する場合があります。幹線部品にてルームエアコン用逆止弁(DHB-1416)を用意していますので、必要な場合には最寄りの販売店にお問い合わせください。
- エアコン(吹出口)と火災警報器を1.5m以上離してください。

■ エアコンを効率良くご使用いただくために

- 室外機の設置にあたっては、直射日光を避け、風通しをよくし、吸込み・吹出し口のスペースを充分とってください。直射日光を受ける場所や積雪地への設置の場合は、日除け屋根を取付けてください。
- エアコン運転中は窓を閉め、カーテンやブラインドなどを利用し、床にはカーペット、断熱材などを敷いて冷暖房効果を高めるようにしてください。

- 同じ室内で湯沸器やコンロを使いますと、冷房効果が低下します。
- 数シーズンご使用になりますと、汚れなどで性能が低下することがあります。お求めの販売店に点検をご依頼ください。
- エアコン運転中は窓を閉めきることが多いため、ときどき換気してください。同じ室内で開放式ガス瞬間湯沸器をご使用の際は、特に換気にお気をつけてください。
- エアコン(室内機内部)クリーニングは、お買い上げの販売店または東芝生活家電ご相談センターにご相談ください。お客様自身で実施されますと、故障の原因となる可能性があります。

■ 冷暖房タイプのお買い求めにあたって

- 暖房運転は冷房運転のサイクルを逆にし、外気中の熱(Heat)を室内にくみ上げる(Pump)ヒートポンプ方式です。
- 暖房能力は外気温7℃、室温20℃を基準とし、補助ヒーター内蔵の機種は補助ヒーターの暖房能力も含んでいます(JIS C 9612)。能力可変形エアコンの最大・最小能力についても上記条件に準拠しています。
- 外気温が下がると暖房能力は低下します。外気温がことさら低くなった場合は他の暖房器具を併用してください。
- 外気温が下がり、湿度が高い時は、室外側の熱交換器に霜がつき、暖房能力が低下することがあります。この霜を取るために自動霜取機能が働き、もとの暖房運転に戻るまでしばらく時間がかかります。また、霜取りによって溶けた水は、室外機の底から流れ出します。床が濡れると困る場合には、販売店へ排水工事のご相談をお願いします。
- 暖房運転は温風循環方式ですから、暖まるまで、しばらく時間がかかります。

	空気清浄		無風感空調				節電				清潔				レーダー		快適			
	プラズマ空清(脱臭)	空清みはり	セパレート無風感ルーバー	無風感冷房	無風感空清	無風感除湿	無風感暖房	節電冷房/節電暖房※1	弱冷房※2	日あたり節電※3	不在節電※4	UVプレミアムクリーン除菌※5	セルフクリーン(乾燥運転)	マジック洗浄熱交換器	抗菌仕様※6※7※8		レーダー風あて/レーダー風よけ	急速冷房	Aー快適学習運転	オートリスタート
U-DRシリーズ	●	●	●	●	●	●	●	●	●	●	●	●	●	●	●	●	●	●	●	●
U-DZシリーズ	●			●	●	●	●			●	●	●	●	●	●	●				●
U-DXシリーズ	●			●	●	●	●			●	●	●	●	●	●	●				●
U-Xシリーズ	●									●	●	●	●	●	●	●				●
U-Mシリーズ												●	●	●	●					●

空気清浄

プラズマ空清(脱臭)

目に見えない粒子やハウスダスト等を帯電させ、熱交換器の表面で捕獲します。また、0.1~2.5μmの微粒子やニオイも除去します。

空清みはり

お部屋の空気の汚れを空清センサーでチェックし、エアモニターでお知らせ。お部屋の汚れに応じて運転中や運転停止中に空気清浄運転を自動で制御します。

無風感空調

セパレート無風感ルーバー

左右分割した2枚構成のルーバーで、好みやシーンにあわせて気流を制御します。

無風感冷房

冷房運転時、無風感ボタンを押すことで、やわらかい涼しい運転をします。冷えすぎが気になるときにおすすです。

無風感空清

空清運転時、無風感ボタンを押すことで、直接風を受けにくい運転をします。花粉が飛び交う春先など冷気が気になるときにおすすです。

無風感除湿

除湿運転時、無風感ボタンを押すことで、冷気による寒さを抑えて除湿します。春先や秋口におすすです。

無風感暖房

暖房運転時、無風感ボタンを押すことで、無風感ルーバーが第三の風向ルーバーとして天井面への温風を抑えて足元に温風を送ります。生活空間での気流が気になるときにおすすです。

節電

節電冷房/節電暖房※1

レーダーでエアコンに一番近い人を探知して風を送り、快適な体感に。エアコンが自動で温度補正をすることで、消費電力を抑えることができます。

弱冷房※2

急激な温度低下を抑えて、消費電力をセーブするためにゆっくり室温を下げる冷房運転です。

日あたり節電※3

明るさ(日あたり)をセンサーがチェックし、自動で能力を弱めて運転します。

不在節電※4

エアコンを消し忘れた場合でも30分以上の不在を検知すると自動で能力を抑え、電気のムダを省きます。

清潔

UVプレミアムクリーン除菌※5

結露水を使用した冷房洗浄に加えプラズマ空清、暖房乾燥、送風乾燥を行い、工程中にUV照射することで熱交換器を除菌します。

セルフクリーン(乾燥運転)

送風路内部を運転停止後に自動乾燥します。

マジック洗浄熱交換器

熱交換器表面を特殊樹脂でコーティング。熱交換器に付着した油や汚れを、除湿・冷房時に発生した結露水で洗い流し、性能をキープします。

抗菌仕様

付着菌の繁殖を抑える抗菌仕様になっています。

- エアフィルター※6
- 送風ファン※7
- 上下ルーバー※8
- リモコン(外装部、ボタン部)※8
 - 液晶部分を除く。

レーダー

レーダー風あて/レーダー風よけ

レーダーで人の位置をリアルタイムに探知し、風あて・風よけ運転を行います。

急速冷房

一定時間、冷房能力を上げながらレーダーによる風あて運転を行います。

快適

AI快適学習運転

エアコンがご使用の運転内容を記憶し、室温や湿度に応じて自動的に快適な空調になるように運転制御します。

オートリスタート

停電で運転停止となった後、電力が復旧した際には自動で停電前の運転を再開します。

お手入れ

フィルター自動お掃除

運転停止時にエアフィルターを自動でお掃除します。ダストボックス方式のため、集めたホコリも簡単に捨てられます(定期的にお手入れが必要です)。

楽ダストボックス

ダストボックス内のホコリは、付属のお掃除ノズルをお使いの掃除機に差し込んで吸い取ることができます。

※1.RAS-U402DRにおいて当社独自の条件により評価。冷房:当社環境試験室(11畳)にて、通常冷房運転と節電冷房運転との比較。外気温35℃、設定温度[24℃]、風量[自動]にて、運転開始20分後から1時間の消費電力量の比較。通常冷房運転時1,132Wh、節電冷房運転時662Wh。暖房:当社環境試験室(11畳)にて、通常暖房運転と節電暖房運転との比較。外気温7℃、設定温度[20℃]、風量[自動]にて、運転開始20分後から1時間の消費電力量の比較。通常暖房運転時933Wh、節電暖房運転時533Wh。(エアコンの設置環境、ご使用条件により効果は異なります) ※2.RAS-U402DRにおいて当社独自の条件により評価。当社環境試験室(12畳)にて、通常冷房運転と弱冷房運転との比較。外気温30℃、通常冷房の設定温度[27℃]、(弱冷房は27℃設定で固定)、風量[自動]にて、運転開始から3時間の消費電力量の比較。通常冷房運転時956Wh、弱冷房運転時494Wh。(エアコンの設置環境、ご使用条件により効果は異なります) ※3.RAS-U402DRにおいて当社独自の条件により評価。冷房:当社環境試験室(11畳)にて、通常冷房運転と日あたり節電運転との比較。外気温35℃、設定温度[24℃]、風量[自動]にて、安定時1時間の消費電力量の比較。通常冷房運転時262Wh、日あたり節電運転時220Wh。暖房:当社環境試験室(11畳)にて、通常暖房運転と日あたり節電運転との比較。外気温7℃、設定温度[20℃]、風量[自動]にて安定時1時間の消費電力量の比較。通常暖房時510Wh、日あたり節電運転時480Wh。(エアコンの設置環境、ご使用条件により効果は異なります) ※4.RAS-U402DRにおいて当社独自の条件により評価。冷房:当社環境試験室(11畳)にて、人がいる時とない時の比

お手入れ		除湿		気流				使いやすさ							その他												
フィルター自動お掃除	楽ダストボックス	選べる除湿	やわらかドライ(除湿)	サーキュレーター	パワフルモード	しずかモード	シングルルーバー		メモリールーバー	loLIFE	スマートスピーカーでの操作	ウィークリータイマー	ピークカット機能(パワーセレクト)	24時間設定タイマー	切・入タイマー	リモコン			室内機		室外機コンパクトサイズ	室外温度		HA応用制御システム対応	ECHONET Lite 規格対応	リモコン信号切替対応	
							上下	上下								バックライト付き液晶	蓄光ボタン	0.5℃刻み設定	リモコンホルダー	高さ250mm		横幅800mm以下	冷房 50℃対応				暖房 -15℃対応
●	●	●	●	●	●	●	●	●	●	●	●	●	●	●	●	●	●	●	●	●	●	●	●	●	●	●	●
●	●	●	●	●	●	●	●	●	●	●	●	●	●	●	●	●	●	●	●	●	●	●	●	●	●	●	●
●	●	●	●	●	●	●	●	●	●	●	●	●	●	●	●	●	●	●	●	●	221DX	●	●	●	●	●	●
●	●	●	●	●	●	●	●	●	●	●	●	●	●	●	●	●	●	●	●	●	221X	●	●	●	●	●	●
●	●	●	●	●	●	●	562M	●	●	●	●	●	●	●	●	●	●	●	●	●	221M	●	●	●	●	●	●

除湿

選べる除湿

お部屋を冷やしすぎずに除湿します。おすすめ除湿・除湿弱・除湿強運転時は温度設定も可能です。衣類乾燥は梅雨時や花粉の季節の部屋干しに最適です。

やわらかドライ(除湿)

弱めの冷房運転で、お部屋の湿気を取り除きます。
●外気温が低い時は、室温が2℃ほど低下することがあります。

気流

サーキュレーター

上下左右のルーバーを独立して動かすゆらぎ運転の機能でお部屋の空気を攪拌します。

パワフルモード

風量設定で「パワフル」を選ぶと、暑い夏の帰宅時も、冷え込む朝も運転スタート時からすばやくパワフルにお部屋を冷暖房します。

しずかモード

風量設定で「しずか」を選ぶと、室内機・室外機の運転音を抑えて運転します。

シングルルーバー

○上下・左右・上下左右同時

上下風向ルーバーと左右風向ルーバーが自動的にシングルの、お部屋の隅々まで風を届けます。上下風向シングルの、左右風向シングルの、上下左右風向同時シングルのが選べます。

○上下

上下風向ルーバーが自動的にシングルの、お部屋の隅々まで風を届けます。

メモリールーバー

前回の運転時のルーバーの向きをエアコンが記憶し、次に運転したときに前回のルーバーの位置で運転を開始します。

使いやすさ

loLIFE

○スマートフォンでの操作

専用アプリ「loLIFE」を使って、スマートフォンでエアコンのリモコンとして使えます。外出先から操作することも可能です。

○スマートスピーカーでの操作

スマートスピーカー(別売)を使って、音声でエアコンを操作することができます。
●専用アプリ「loLIFE」でエアコンの登録が必要です。

○ウィークリータイマー

loLIFEのアプリを使って、生活パターンに合わせて曜日ごとのエアコンON/OFFが設定できます。煩わしい就寝前のタイマー設定等が不要です。

ピークカット機能(パワーセレクト)

エアコンの最大電流値を抑えた運転ができます。あらかじめ電流の上限値を設定することで、電力需要ピーク時の電力使用量の抑制が可能で、ブレーカー落ち防止にも役立ちます。

24時間設定タイマー

24時間以内であれば、10分単位で運転開始・停止時刻をセットできます。

切・入タイマー

「切」「入」「切入(入切)」のタイマーセットができます。

リモコン

○バックライト付き液晶

暗いところでも、設定状況を確認できます。

○蓄光ボタン

ボタンがうっすらと光ります。暗いところでの操作がしやすくなります。

○0.5℃刻み設定

温度設定を0.5℃ごとに変更ができます。

○リモコンホルダー

壁面にリモコンをすっきりセットできます。

その他

室内機

○高さ250mm

窓上にもすっきり収まるコンパクトサイズ。設置場所を気にせずお選びいただけます。

○横幅800mm以下

窓横や半間スペースにもすっきり収まるコンパクトサイズ。設置場所を気にせずお選びいただけます。

室外機コンパクトサイズ

横幅660mmの省スペースでベランダやお庭を広く使えます。

室外温度

○50℃対応

室外温度が50℃^{*9}になっても冷房運転を行います。

○-15℃対応

室外温度が-15℃^{*10}になっても暖房運転を行います。

HA応用制御システム対応

JEM規格適合のHAシステムに接続できます。

ECHONET Lite規格対応

無線LANを使用してHEMS機器と接続することにより、エアコンを遠隔操作したり運転状況を確認することができます。

リモコン信号切替対応

同室または近接する他室のエアコン2台が誤作動するのを防止する機能です。

●リモコン信号の切替の設定は据付時に施工業者にご依頼ください。

較。外気温35℃、設定温度[24℃]、風量[自動]にて、不在時間が2時間経過後の安定時1時間の消費電力量の比較。人がいる時262Wh、人がいない時187Wh。暖房:当社環境試験室(11畳)にて、人がいる時510Wh、人がいない時320Wh。(エアコンの設置環境、ご使用条件により効果は異なります) ※5.当社独自の条件により評価。【試験機関】(一財)北里環境科学センター【試験方法】熱交換器に菌(1種類)を付着させ手動クリーニング運転を実行。クリーニング前後の菌数を測定し比較。【試験結果】99%減少【報告書No.】(U-DR)北生発2022_0178号、(U-DZ-U-DX)北生発2022_0381号、(U-X)北生発2022_0384号 ※6.【試験機関】(一財)北里環境科学センター【試験方法】JIS Z 2801【試験結果】抗菌活性値2.0以上(有効)を確認【報告書No.】北生発2018_0440号 ※7.【試験機関】(一財)北里環境科学センター【試験方法】JIS Z 2801【試験結果】抗菌活性値2.0以上(有効)を確認【報告書No.】北生発2020_0212号 ※8.【試験機関】(一財)北里環境科学センター【試験方法】JIS Z 2801【試験結果】抗菌活性値2.0以上(有効)を確認【報告書No.】北生発2020_0212号 ※9.冷房時、室外機の吸い込み温度。冷房運転することを確認(暖房能力を保証するものではありません)。使用環境、設置状況により冷房能力は低下する場合があります。また、室外機周辺は高温になることがあります。 ※10.暖房時、室外機の吸い込み温度。暖房運転することを確認(暖房能力を保証するものではありません)。使用環境、設置状況により暖房能力は低下する場合があります。