

# TOSHIBA

総合カタログ 2025-1号

洗濯乾燥機/洗濯機/衣類乾燥機  
〈家庭用〉



タイセツなのは、  
汚れゼロへ、臭いゼロへ。  
さらに除菌できること。

## ZABOON<sup>®</sup>

タイセツを、カタチに。■



東芝ランドリーのホームページ <https://www.toshiba-lifestyle.com/jp/laundries/>

本カタログ掲載商品の価格には、配送費、設置調整費、アース・工事費、使用済み商品の引き取り費用等は含まれておりません。  
また、洗濯機及び衣類乾燥機を廃棄する場合は家電リサイクル法に基づく収集・運搬料金、再商品化等料金(リサイクル料金)が必要になります。

\*「ファインパブル」、「ウルトラファインパブル」、「FINE BUBBLE」は、一般社団法人 ファインパブル産業会の登録商標です。



水道水で洗いますか？

ナノサイズの泡を含んだ  
ウルトラファインバブル水で  
洗いますか？

水が変われば洗濯が変わる。

水道水を、ウルトラファインバブル水に  
変えて洗う唯一の洗濯機。

\*国内家庭用洗濯機において、2024年8月21日現在。

**ZABOON**<sup>®</sup>



ドラム式洗濯乾燥機



タテ型洗濯乾燥機

全自動洗濯機（インバーター洗濯機）

タイセツを、カタチに。■

仕事や家事、育児でどんなに忙しくても、カタチにしたい、タイセツな想いがある。そんな一人ひとりのタイセツに、私たち東芝ライフスタイルは、細部までタイセツにした、家電でこたえていきます。タイセツをカタチにしたいあなたへ、タイセツをカタチにした家電を。



一般社団法人 ファインバブル産業会 登録商品  
ファインバブル技術の利用や効果について、  
ファインバブル産業会登録基準に適合した商品  
であることを示します。  
●「ファインバブル」、「ウルトラファインバブル」、「FINE BUBBLE」、  
「FBIA」ロゴは、一般社団法人ファインバブル産業会の登録商標です。

洗濯乾燥機につきましては、一般社団法人日本電機工業会「自主基準「乾燥性能評価方法(2009年11月19日改訂)」に基づき、表示を行っています。  
洗濯乾燥機とは洗濯から乾燥まで自動的に行い、乾燥容量が洗濯容量の半分以上のもので、乾燥性能が一般社団法人日本電機工業会で定めた基準を満足するものです。  
●各コストは【電気代】電力料金目安単価31円/kWh(税込)【家電公取協調べ(2022年7月改定)】【水道代】水道料金目安単価262円/m(税込)(内訳:水道料金137円/m(税込)  
下水道料金125円/m(税込))【一般社団法人日本電機工業会調べ】2024年7月現在。



# 毎日するお洗濯だから ナノサイズの泡を含んだ水で、

# こそ、「水」にこだわる。 繊維の奥の汚れまでスッキリ。

## ウルトラファインバブル洗浄

繊維のすき間より小さいナノサイズの泡「ウルトラファインバブル」が、洗剤のチカラを引き出し、黄ばみの原因の皮脂汚れを繊維の奥からしっかり洗い流し、黄ばみを予防します。標準コースでもウルトラファインバブルを使って洗うので、いつものお洗濯で1年後の白さに違いが出ます。<sup>※1</sup>

### ウルトラファインバブルで“黄ばみ”を防ぐ



ウルトラファインバブルが洗剤のチカラを引き出し、繊維の奥から汚れを落とす。



ウルトラファインバブルが洗剤の洗浄成分を吸着



繊維の奥まで浸透し、洗浄成分を運ぶ

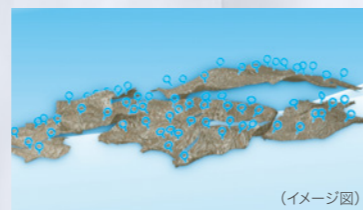

洗浄成分が汚れをはがし取る効果を高めます

※1 週1回6カ月着用し、6カ月相当保管した場合の水道水での洗浄と抗菌ウルトラファインバブル洗浄EXの標準コースで5kg洗濯時の比較。●衣類の量・汚れ・洗剤の種類などによって効果は異なります。(当社調べ)

冬場の冷たい水でも、エリ元や袖口の皮脂汚れをキレイに落とす



●水道水での洗浄と抗菌ウルトラファインバブル洗浄EXの標準コースで5kg洗濯時の比較。●衣類の量・汚れ・洗剤の種類などによって効果は異なります。(当社調べ)

落ちにくい食べこぼし汚れも、いつものお洗濯でキレイに!



●抗菌ウルトラファインバブル洗浄EXの標準コースで5kg洗濯時。●衣類の量・汚れ・洗剤の種類などによって効果は異なります。(当社調べ)

### さまざまな分野で注目 ウルトラファインバブルとは?

「ウルトラファインバブル」は、科学の力で発見された直径1μm\*未満のナノサイズの「泡」。「モノ」と「モノ」のすき間に入り込む特性があり、東芝の洗濯機以外にも、話題のシャワーヘッドやキッチンの水栓、サービスエリアのトイレ洗浄など、様々な分野で利用され、さらなる活用が期待されています。  
\*1 μm(マイクロメートル)=0.001mm=1000nm(ナノメートル)

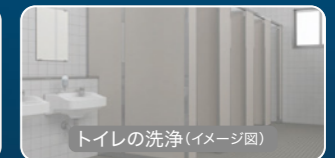

サイエンス社 ウルトラファインバブル生成シャワーヘッド「ミラブルzero」

### 洗いだけでなく、すすぎもウルトラファインバブル!

\*抗菌ウルトラファインバブル洗浄EXと抗菌ウルトラファインバブル洗浄Wにて対応。

ナノサイズの泡が洗剤を吸着して取り除くから、すすぎも柔軟剤効果がアップ!<sup>※2※3</sup>

ウルトラファインバブルが繊維に残った洗剤の洗浄成分を吸着して取り除くので、すすぎの回数や水量を増やさずに標準コースでもしっかりすすぎます。洗剤をスッキリ洗い流し、柔軟剤を浸透させることで、柔軟剤の柔らかさと香りの効果も高まります。<sup>※2※3</sup>

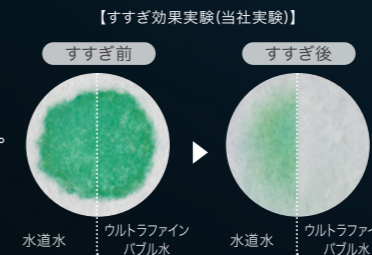

●着色した洗剤を試験布につけて、それぞれを水道水とウルトラファインバブル水に入れ、機械力(超音波)をかけてすすぎの効果と比較。



### ドラム式もタテ型も「ウルトラファインバブル洗浄」洗浄効果の違い

	対象機種		黄ばみ	黒ずみ	冷たい水での皮脂汚れ	食べこぼし	Ag+抗菌水		すすぎ・柔軟剤効果	槽の清潔
	ドラム式	タテ型					抗菌	部屋干し臭		
抗菌ウルトラファインバブル洗浄 EX	127XP4	—	●	●	●	●	●	●	●	●
抗菌ウルトラファインバブル洗浄 W	127XH4 127XM4	12/10VP4 8VH4 12/10DP4	●	—	●	●	●	●	●	—
抗菌ウルトラファインバブル洗浄	84GS4	9/8DP4・9/8DH4・7DH4	●	—	●	●	●	●	—	—

※1 当社調べ。週1回6カ月着用し、6カ月相当保管した場合の水道水での洗浄と抗菌ウルトラファインバブル洗浄EXの標準コースで5kg洗濯時の比較。●衣類の量・汚れ・洗剤の種類などによって効果は異なります。 ※2【柔らかさについて】 ●柔軟剤を用いて洗濯、部屋干し後のバスタオルを50%に圧縮した際の荷重を水道水での洗浄の標準コース(すすぎ)と抗菌ウルトラファインバブル洗浄EXの標準コース(すすぎ)と比較。 ●衣類や柔軟剤の量・種類などによって効果は異なります。(当社調べ) ※3【香りについて】 ●水道水での洗浄と抗菌ウルトラファインバブル洗浄EXの標準コースで柔軟剤を使用してバスタオルを洗浄し、部屋干し後の香りを官能試験で評価。 ●衣類や柔軟剤の量・種類などによって効果は異なります。(当社調べ)



### 東芝独自のウルトラファインバブル洗浄技術

東芝は洗濯機内部で「ウルトラファインバブル」を生成し、ウルトラファインバブル水と洗剤を混ぜ合わせた洗濯水で洗濯を行い、洗浄力を向上させる独自の技術を生産機に搭載。皮脂汚れに対する洗浄効果を高めて、衣類の黄ばみを抑えることができるこの技術に関連した多くの特許を取得しています。



ウルトラファインバブルの効果で落とした汚れを、マイクロバブルがキャッチ。  
2つの泡のチカラで汚れの再付着を抑えて、黒ずみを防ぐ。

# 抗菌 ウルトラファインバブル洗浄 EX

対応機種 TW-127XP4

\*TW-127XH4/127XM4は抗菌ウルトラファインバブル洗浄Wを搭載。

詳しくは  
動画を  
チェック!



## マイクロバブルで“黒ずみ”を防ぐ

水道水での洗浄

抗菌ウルトラ  
ファインバブル  
洗浄EXでの洗浄



●疑似汚れを付着させた6kgの衣類を水道水での洗浄と抗菌ウルトラファインバブル洗浄EXの標準コースで5サイクル洗濯後の比較。●衣類の量・汚れ・洗剤の種類などによって効果は異なります。(当社調べ)

マイクロバブルが落とした汚れの再付着を抑えて、黒ずみを防ぐ。



ウルトラファインバブルにより  
繊維の奥まで浸透した洗浄成分が  
汚れをはがし取る  
(イメージ図)



マイクロバブルが  
衣類からはがれた汚れをキャッチ  
(イメージ図)

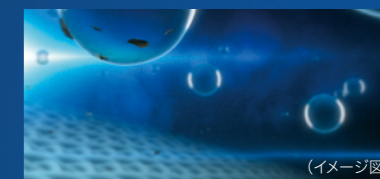

汚れを吸着させて水面へと浮上し  
汚れ戻りを防ぐ  
(イメージ図)

## 特許技術 東芝独自の洗浄技術

汚れ落ちの効果を高める泡と、落とした汚れをキャッチする泡。2つの泡で洗濯を変える。

### ウルトラファインバブル&マイクロバブル

加圧タンクの中で、圧力を加えながら空気を水に含ませることで、大量のウルトラファインバブルとマイクロバブルを発生させます。2つの泡が含まれた水と洗剤を混ぜ合わせた洗濯水で洗濯を行い、洗浄力を向上させる東芝独自の洗浄技術を搭載しています。



ウルトラファインバブル  
が入った水は透明。



マイクロバブルが入った  
水は白く濁る。

ウルトラファインバブルはこんなに小さい!

\*1 $\mu$ m(マイクロメートル)  
=0.001mm=1000nm(ナノメートル)

ウルトラファインバブル  
1 $\mu$ m未満

繊維のすき間  
1 $\mu$ m未満

マイクロバブル  
1~100 $\mu$ m

ミリバブル  
1~10mm



2つの泡の発生装置



(イメージ図)

マイクロバブルとは?

マイクロバブルは、直径1~100 $\mu$ mの泡のことで、汚れや油分を吸着させる性質を持っています。吸着した汚れとともに、ゆっくりと水上に浮上して、汚れの再付着を防ぎます。

### 衣類だけじゃない!

## 2つの泡のチカラで、洗濯槽の清潔が2倍長持ち\* バブルdeメンテ

抗菌ウルトラファインバブル洗浄EXなら、お洗濯中でもウルトラファインバブルとマイクロバブルが洗濯槽への汚れの付着を抑制。従来、1~2カ月に1回必要とされていた槽洗浄が、3~4カ月に1回で済みます。\*

\*水道水とウルトラファインバブル+マイクロバブル水による洗濯槽への汚れつきの比較。(当社調べ)



(イメージ図)

# Ag+ 抗菌水

対応機種 TW-127XP4/127XH4/127XM4

詳しくは  
動画を  
チェック!



洗濯後の衣類の雑菌増殖比較  
(混釈平板培養法/18時間後/当社実験による)



部屋干し臭  
の原因菌を  
抑制\*1

水道水で洗濯

Ag+抗菌水で洗濯

水道水を抗菌水に変えるから標準コースでも洗うたびに衣類を抗菌できます\*1

水道水がAg+抗菌水ユニットを通過すると、銀イオンの抗菌成分が溶けて「Ag+抗菌水」を生成。Ag+抗菌ビーズから溶け出した抗菌成分が、ウルトラファインバブルとともに繊維のすき間に入り込み、お洗濯のたびに抗菌して、部屋干し臭の原因菌が衣類に繁殖するのを防ぎます。\*1

洗いも!すすぎも! ウルトラファインバブル&抗菌水



●行程図は一例です。

Ag+抗菌水ユニットは  
約13年間交換不要\*2



Ag+抗菌ビーズ内蔵

(イメージ図)

## まだまだある! 高い洗浄力のヒミツ

2本の循環シャワーで、  
洗剤液を衣類全体に浸透

### 大流量ダブルシャワー

たっぷり、しっかり洗える広々ドラム  
洗濯槽 最大内径 約54cm 大容量 約82L

S-DDモーターで  
大きな洗濯槽をダイナミックに  
動かして、洗いムラを抑える

### ダイナミックザブーン

●衣類の質・量・状態に適した洗い方をするため、洗い  
方の組み合わせが異なる場合があります。

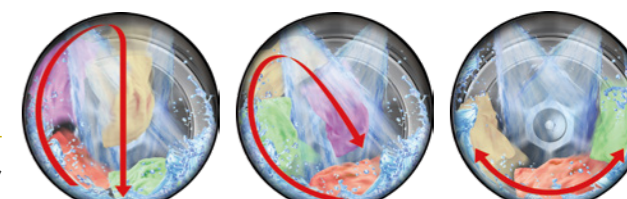

たたき洗い

もみ洗い

浸透押し洗い

(イメージ図)



(イメージ図)



繊維ふっくら、  
肌ざわりよく  
仕上がります。



〈外干し〉

〈ふんわりリッチ速乾〉

●衣類の量・素材、使用状況、一緒に乾燥する物の種類によって効果は異なります。(当社実験による)

アイロンなしで  
そのまま  
着られるとうれしい。

しかも!

取り出すときの  
静電気も  
抑えてくれる\*。

(イメージ図) \*TW-127XP4「うるおい上質仕上げ」設定時。

東芝のふんわりリッチ速乾なら! 繊維ふんわり・しわスツキリ。スピーディー&省エネ。  
さらに、湿度センサー\*\*と加湿\*\*の効果で上質な仕上がりに!

\*ヒートポンプ式において。  
\*\*TW-127XP4に搭載。

## ふんわりリッチ速乾

ヒートポンプ除湿乾燥

対応機種 TW-127XP4/127XH4/127XM4

大きな洗濯槽と大風量、ヒートポンプならではのやさしい低温風が衣類の傷みを防ぎ、ふんわりスピーディーに仕上げます。しかも省エネ\*

\*ヒートポンプ式において。

大風量でしわを伸ばしながら乾燥するので、  
アイロンがけの手間も省けます。

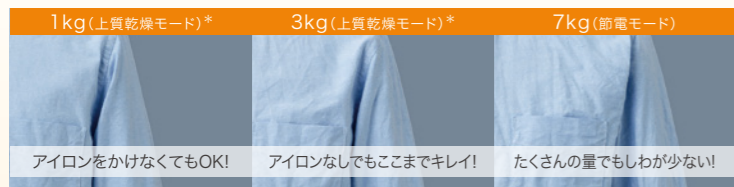

●カジュアルシャツ(綿100%/防しわ加工なし) ●衣類の量・素材、使用状況、一緒に乾燥する物の種類によって効果は異なります。(当社実験による) \*TW-127XP4は「うるおい上質仕上げ」を選択してください。



詳しくは  
動画を  
チェック!

湿度センサーで  
乾き具合を見張る  
●TW-127XP4のみ

最大内径54cmの広い  
槽内で舞い上げて乾燥

広い乾燥風路で  
大風量乾燥が可能に

除湿能力の高い  
ヒートポンプユニット

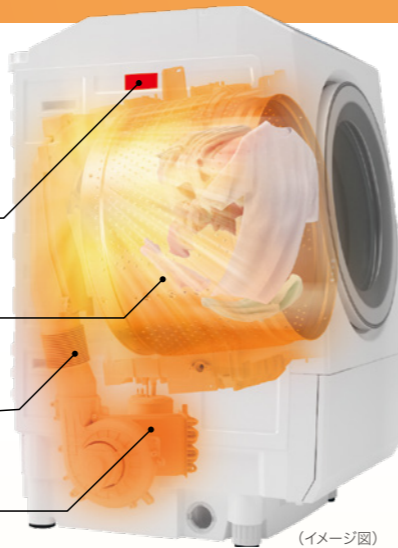

(イメージ図)

約65°Cの低温風で除湿しながらやさしく  
乾かすから、熱による傷みや縮みを抑えます。



●衣類の量・素材、使用状況、一緒に乾燥する物の種類によって効果は異なります。(当社実験による)

### 少量45分コース

対応機種 TW-127XP4/127XH4/127XM4

お子さまがし忘れていた洗濯物も、  
急いで洗って乾燥まで約45分。

●「すすぎ1回」対応の洗剤をお使いください。

(イメージ図)

湿度を見張って、適度に加湿。  
だから仕上がりがちがう!

対応機種  
TW-127XP4

NEW

### うるおい上質仕上げ

洗濯乾燥/  
乾燥  
7kgまで

乾燥運転の後半に加湿運転を追加することで、乾き過ぎによる乾燥しわを抑え、アイロンがけの手間を省きます。加湿することで手ざわりよく仕上がり、タオルなどのふんわり感も長持ちします。取り出し時の静電気も抑えられ、上質で気持ちのよい仕上がります。

湿度センサーで見張りながら適度に加湿、  
しわや静電気を抑制。



●「洗濯～乾燥」「乾燥」運転の「乾燥お急ぎ」「乾燥節電」モードに追加設定できます。(条件によって運転時間は長くなります)

NEW

新搭載の湿度センサーで衣類の乾き具合をしっかりとチェック。しわを抑えて、時短・節電。

湿度センサーが槽内の状態をチェックし、乾き過ぎを防ぎます。しわや縮みを抑え、時短や節電にもつながります。パーカーなどの乾きにくい衣類は乾燥ムラを抑えてしっかりと乾かします。

(イメージ図)

乾きやすい衣類を  
びったり乾燥

化繊のブラウスや機能性インナーなどの乾き過ぎを防ぐことで、時間も電気代も節約。

乾きにくい衣類を  
しっかりと乾燥

パーカーなどはしっかりと乾燥して、乾きムラを抑えます。

(イメージ図)

NEW

### しわケアコース

乾燥  
1kgまで

所要時間\*  
約30分

\*室温によっては、延長される場合があります。

湿度をチェックしながら加湿・乾燥することで1日はいたパンツの着じわや、おでかけ前の衣類のたたみじわなどを手間なく伸ばします。

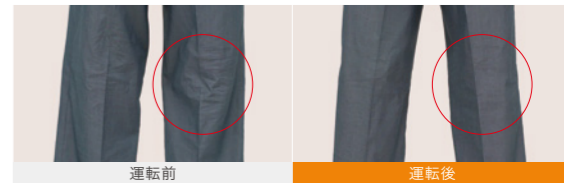

●パンツ(ポリエステル77%/綿23%) ●しわや衣類の素材・量により効果が出にくい場合があります。(当社実験による)



# UV除菌機能

「ハイパワーUV」で時短除菌<sup>※1</sup>

UVの中でも除菌効果の高い紫外線「UV-C」を採用。さらにTW-127XP4では、従来の約5倍の<sup>※2</sup>高出力でUVを照射する「ハイパワーUV」により、除菌にかかる時間を大幅短縮しました。

●ハイパワーUVは槽内の温度が45℃以下の場合に照射されます。



UV除菌

詳しくは動画をチェック!



「UV-C」が漏れない安全設計

ドアが閉まっている時のみUV-Cを照射。ドアの内側のガラスがUV-Cを吸収するため、洗濯機の外に漏れない安全設計です。

水洗いできない衣類、頻繁にはお洗濯しない衣類なども東芝ならUVの力で清潔に。お洗濯しながら除菌・ウイルス抑制できるコースもあります。

## 洗濯(水洗い)“できない”衣類に

**UV除菌<sup>※1</sup>コース**

容量 1kgまで

ハイパワーUVでスピード除菌<sup>※1</sup>!

照射出力(従来比) 約5倍<sup>※2</sup>

運転時間 **約40分**

●UV除菌コースの場合。

対応機種 TW-127XP4

ハイパワーUV 除菌<sup>※1</sup>・ウイルス抑制<sup>※3</sup>

制服やスーツなど頻繁に水洗いできない衣類をスピーディーに清潔に。帽子やぬいぐるみなど型くずれが気になるものはドラム静止も選べます。(イメージ図)

TW-127XH4は **UV温風除菌<sup>※4</sup>コース**を搭載

容量 1kgまで

UV 除菌<sup>※4</sup>・ウイルス抑制<sup>※5</sup>

**UV除菌消臭<sup>※1※6</sup>コース**

容量 1kgまで

ハイパワーUV 除菌<sup>※1</sup>・ウイルス抑制<sup>※3</sup> 消臭<sup>※6</sup>

臭いが気になるスーツや帽子に。また、ドラム回転/静止が選べます。

<sup>※1</sup>【除菌について】 ●試験依頼先:一般財団法人日本食品分析センター ●試験方法:着付着布の菌の減少率測定。 ●除菌方法:「UV除菌(ドラム回転)コース」「UV除菌(ドラム静止)コース」「UV除菌消臭(ドラム回転)コース」「UV除菌消臭(ドラム静止)コース」による。 ●対象部分:洗濯槽内の衣類。 ●試験結果:菌の減少率99%以上。 ●<sup>※2</sup> UV-Cの照射出力16mW。 ●<sup>※3</sup>【ウイルス抑制について】 ●試験依頼先:株式会社エフシー総合研究所 ●試験方法:ウイルス付着布のウイルスの減少率測定。 ●抑制方法:「UV除菌(ドラム回転)コース」「UV除菌(ドラム静止)コース」「UV除菌消臭(ドラム回転)コース」「UV除菌消臭(ドラム静止)コース」による。 ●対象部分:洗濯槽内の衣類。 ●試験結果:ウイルスの減少率99%以上。 ●<sup>※4</sup>【除菌について】 ●試験依頼先:一般財団法人日本食品分析センター ●試験方法:着付着布の菌の減少率測定。 ●除菌方法:「UV温風除菌(ドラム回転)コース」「UV温風除菌(ドラム静止)コース」による。 ●対象部分:洗濯槽内の衣類。 ●試験結果:菌の減少率99%以上。 ●<sup>※5</sup>【ウイルス抑制について】 ●試験依頼先:一般財団法人北里環境科学センター ●試験方法:ウイルス付着布のウイルスの減少率測定。 ●抑制方法:「UV温風除菌(ドラム回転)コース」「UV温風除菌(ドラム静止)コース」による。 ●対象部分:洗濯槽内の衣類。 ●試験結果:ウイルスの減少率99%以上。 ●<sup>※6</sup>【消臭について】 ●試験依頼先:一般財団法人東海技術センターにて、臭気判定士による官能試験で評価。 ●消臭方法:「UV除菌消臭(ドラム回転)コース」「UV除菌消臭(ドラム静止)コース」による。 ●対象部分:洗濯槽内の衣類。 ●試験結果:臭気濃度が初期に対し1/10以下。 ●<sup>※7</sup>【ウイルス抑制について】 ●当社機種TW-127XP4 試験依頼先:株式会社エフシー総合研究所 ●当社機種TW-127XH4 試験依頼先:一般財団法人北里環境科学センター ●試験方法:ウイルス付着布のウイルスの減少率測定。 ●抑制方法:「UV除菌消臭」コースによる。 ●対象部分:洗濯槽内の衣類。 ●試験結果:ウイルスの減少率99%以上。

**ダニケアコース**

容量 3kgまで

気になる毛布や毛布生地、寝具カバーをUVと温風でダニケア。

＊TW-127XH4はアプリの目的別コース内で選択できます。

**花粉コース**

容量 4.5kgまで

衣類についた花粉を除去。<sup>※8</sup> 外干した後の衣類にも。

花粉除去率(2kgの場合) **約15分で99%以上**<sup>※8</sup>

●4.5kgの場合は、約15分で花粉除去率96%以上。<sup>※8</sup>

# 温水 抗菌ウルトラファインバブル洗浄EX

対応機種 TW-127XP4 ＊TW-127XH4は温水抗菌ウルトラファインバブル洗浄Wを搭載。

温水とウルトラファインバブルの効果で、ガンコな汚れは もちろん、除菌<sup>※9</sup>など、さまざまな洗濯の悩みにお応えします。

さらに、汚れや衣類に合わせて5段階の水温設定ができます。 ●洗濯容量は温度設定によって異なります。



【約60℃をお使いの際は】 ●約60℃除菌では白物の衣類だけを洗濯してください。 ●風呂水を使用されたとき、除菌効果が得られない場合があります。 ●マスクは洗濯ネットに入れて洗濯してください。 ●以下のものは洗濯できません。○色柄ものやプリントがついているもの。○しわがつきやすいもの。○アイロンなど芯地が入っているもの。○伸縮性のあるゴム素材が使われているものなど。  
 【約30℃/約40℃/約50℃をお使いの際は】 衣類を傷めたり、色褪せしやすいため、衣類の取り扱い表示を必ずご確認ください。色落ちしやすいものは個別に洗ってください。しわがつきやすいものは洗わないでください。  
 【約90℃除菌について】 ●試験依頼先:一般財団法人日本食品分析センター ●試験方法:着付着布の菌の減少率測定。 ●除菌方法:「約90℃除菌」設定のコース運転による。 ●対象部分:洗濯槽内の衣類。 ●試験結果:菌の減少率99%以上。 ●<sup>※10</sup> 【電気代】電料料金目安31円/kWh(税込)。家電公取協調べ(2022年7月改定)。電気代はあくまで目安であり、衣類の状況や使用環境により異なります。 ●<sup>※11</sup> 温水モード未設定時に比べ「洗いの時間を長くしています。 ●<sup>※12</sup> 3kg洗濯時、「約60℃除菌(洗濯)」設定時(洗濯～脱水)。水温を20℃から60℃に上げる場合の1回あたりの電気代(目安)。 ●<sup>※13</sup> 5kg洗濯時、「約50℃洗浄(洗濯)」設定時(洗濯～脱水)。水温を20℃から50℃に上げる場合の1回あたりの電気代(目安)。 ●<sup>※14</sup> 3kg洗濯時、「約40℃つけおき(洗濯)」設定時(洗濯～脱水)。水温を20℃から40℃に上げて6時間つけおき洗いの場合の1回あたりの電気代(目安)。 ●<sup>※15</sup> 1.5kg洗濯時、「約30℃おしゃれ着洗浄(洗濯)」設定時(洗濯～脱水)。水温を20℃から30℃に上げる場合の1回あたりの電気代(目安)。 ●<sup>※16</sup> 1.5kg洗濯時、「約15℃洗浄(洗濯)」設定時(洗濯～脱水)。水温を5℃から15℃に上げる場合の1回あたりの電気代(目安)。

# 液体洗剤・柔軟剤 自動投入

液体洗剤 柔軟剤 自動投入

対応機種 TW-127XP4/127XH4/127XM4

洗剤を量る手間がなくなり、使い過ぎも防ぐ。ボタンを押すだけで洗濯スタート。洗剤・柔軟剤の置き場所も必要ありません。

洗濯物に適した使用量を見きわめて、液体洗剤と柔軟剤を自動で投入。家事に不慣れな方でもカンタンにお洗濯できます。



詳しくは動画をチェック!



## 自動投入機能搭載ならではのコース

**ガンコな汚れに**

**自動2度洗いコース [がんこ汚れモード]**

容量 3kgまで

対応機種 TW-127XP4/127XH4/127XM4

洗剤自動投入機能が搭載されているので、洗剤を入れる手間を省いてガンコな泥汚れを自動で2度洗い。長時間のつけ置き不要で、手間なくすっきり落とせます。

所要時間 **約60分** (3kg洗濯時)

●自動2度洗いコース[がんこ汚れモード]にて、3kg洗濯時。 ●衣類の量・汚れ・洗剤の種類などによって効果は異なります。(当社調べ)

**さらに** 気になる汚れが、ほかの衣類に移るのを防ぐ **自動2度洗いコース [汚れ移り防止モード]** もあります。

容量 12kgまで

所要時間 **約43分** (12kg洗濯時)

**予洗い+(プラス)コース**

容量 7kgまで (予洗い3kgまで)

手で予洗いする手間を省いて、ラクに分け洗い。食べこぼし汚れもすっきりキレイ。

対応機種 TW-127XP4

●予洗い+(プラス)コースにて、予洗い1kg、追加投入4kg、合計5kg洗濯時 ●衣類の量・汚れ・洗剤の種類などによって効果は異なります。(当社調べ)

**もっと香りを高めたい時に**

容量 15kgまで

香りを高めて、<sup>※17</sup> お気に入りの服を楽しむ。  
<sup>※17</sup> 柔軟剤や衣類の種類により、香りの付き具合が変わる場合があります。

対応機種 TW-127XP4/127XH4/127XM4

(イメージ図)

# スマートフォン連携<sup>※18</sup>

対応機種 TW-127XP4/127XH4

スマートフォンアプリでお洗濯の効率をアップ。専用のスマートフォンアプリで、外出先からでも洗濯機を操作。帰宅時間に合わせて予約時刻を設定したり、使い方やお手入れ方法など調べたい情報の確認もできます。



**「IoLIFE」アプリで ひろがる家電の使い方**

「IoLIFE」アプリについて

スマートスピーカー・レザグTV連携<sup>※18</sup> スピーカーやテレビで運行情況などを知ることができます。

<sup>※18</sup> 洗濯機の電源が入っている時に操作が可能です。通信環境や使用状況によっては、ご利用できない場合があります。 ●コースの変更は「スマホ操作」設定時のみ可能です。 ●IoLIFE サービスを受けるためには、常時接続のブロードバンド回線と無線LANルーターが必要です。 ●アプリは無料でお使いいただけますが、ダウンロードおよびアプリ利用の際には、通信費が別途となります。 ●アプリのサービス内容・画面デザイン・機能は予告なく変更することがあります。また提供されるサービスについても予告なく終了することがあります。 ●すべてのスマートフォン動作を保障するものではありません。



# 低振動・低騒音設計

(洗濯行程において)

対応機種 TW-127XP4/127XH4/127XM4

東芝独自のモーターと、振動を吸収するクッションで静かさを追求。時間帯を気にせずお洗濯できます。



詳しくは動画をチェック!

騒音の原因となるギアやベルトがない  
**S-DDモーター**

特許技術

共働きで忙しくて洗濯するのが夜中

赤ちゃんがやっと寝たから、起こしたくない



(イメージ図)

サスペンションの硬さが変わり振動を抑える。衣類の片寄りによる脱水のエラーも防ぐ

**振動吸収クッション**

●TW-127XP4の場合

洗い 約32dB 脱水 約37dB 乾燥 約48dB 節電モード 約42dB

[音のめやす]30dB:ささやき声、40dB:図書館の中、50dB:普通の事務所内。●運転音の表示は一般社団法人日本電機工業会洗濯機性能評価基準による(洗濯行程において)。

# ゆとりの大容量

対応機種 TW-127XP4/127XH4/127XM4

洗濯容量12kgなので、たくさんの洗濯物も、まとめて洗えばコストダウン。大きな毛布も、週末のシーツも、しっかり洗えます。

●3kg以上(4.7kg以下)の毛布を洗う際は、別売の洗濯キャップ(P.28)をご使用ください。

4人家族の1年間にかかる洗濯時間とコストを比較※1(当社比)

洗濯容量	6kg(タテ型)	12kg(ドラム式)	
年間洗濯回数	365回	183回	約1/2の回数で!
年間コスト(目安)※2	約11,400円	約4,300円	約7,100円 お得!
年間洗濯時間	約273時間45分	約106時間45分	約1/67時間 節約!

●1人1日分の洗濯物量目安は約1.5kg(当社調べ)

※1当社2018年度機種AW-6G6とTW-127XP4との比較。※2【電気代】電力料金目安単価31円/kWh(税込)【家電公取協調べ(2022年7月改定)】。【水道代】水道料金目安単価262円/m<sup>3</sup>(税込)。(内訳:水道料金137円/m<sup>3</sup>(税込) 下水道料金125円/m<sup>3</sup>(税込))【一般社団法人日本電機工業会調べ】2024年7月現在。

業界トップクラス\*の大容量

洗濯容量 **12kg** 乾燥容量 **7kg**

\*TW-127XP4/XH4/XM4。国内家庭用洗濯乾燥機において、2024年8月21日現在。



(イメージ図)

# ecoモード

対応機種 TW-127XP4/127XH4/127XM4

センサーが洗濯物の内容や水温、室温を見きわめて、洗いから乾燥までムダなく効率的な運転をします。

ecoモード

# スタイリッシュデザイン

対応機種 TW-127XP4/127XH4/127XM4

使いやすさと美しさを両立した、スタイリッシュなデザイン。

大型カラータッチパネルを、人間工学にもとづいた見やすい約30°の角度で配置。スタイリッシュでありながら、さらに操作しやすくなりました。



見やすく操作しやすい角度 約30°

●写真はTW-127XP4です。

ムダなラインを極力減らした、シンプルなデザイン



洗濯中の衣類が見やすい、フラットな透明窓。

奥行 **720mm\***  
奥行内寸520mmの防水パンにもすっきり置けるコンパクト設計。

\*TW-127XP4の場合。127XH4/127XM4は722mm。

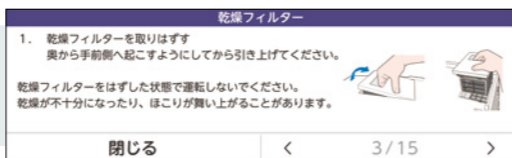

乾燥フィルター

1. 乾燥フィルターを取りはずす  
奥から手前側へ起こすようにして引き上げてください。  
乾燥フィルターをはずした状態で運転しないでください。  
乾燥が不十分になったり、ほこりが舞い上がることがあります。

閉じる

<

3/15

>

大型カラータッチパネルにお洗濯の設定・操作だけでなくお手入れのタイミングや方法もわかりやすく表示します

# 手の届かないところは自動でキレイに、お手入れもラクに

## 毎回の洗濯時のお手入れ

詳しくは動画をチェック!



洗濯槽を除菌、<sup>※3</sup>黒カビの発生を抑えます。<sup>※3</sup>

### 自動お掃除モード

対応機種 TW-127XP4/127XH4/127XM4

外槽前カバーの裏側  
乾燥ダクト自動お手入れの給水経路を利用して、脱水の水が届きにくい外槽前カバーの裏側を自動でお掃除。汚れの付着を抑えます。

\*お買い上げ時はOFF設定です。運転時間や使用水量が追加になります。



ドラム槽の外側  
外槽の内側  
ドラム槽の外側と外槽の内側を、お洗濯のたびに、脱水時の高速回転による水の勢いで余分な水や時間を使わずに、自動でお掃除。

さらに! **抗菌** **ウルトラファインバブル洗浄 EX** なら、**2つの泡の効果で、槽の清潔が2倍長持ち!**

### バブルdeメンテ

対応機種 TW-127XP4

お洗濯中でもウルトラファインバブルとマイクロバブルが洗濯槽への汚れの付着を抑制。従来、1~2カ月に1回必要とされていた槽洗浄が半減し、3~4カ月に1回で済みます。\*

\*水道水とウルトラファインバブル+マイクロバブル水による洗濯槽への汚れつきの比較。(当社調べ)



設定不要

### 乾燥フィルター ラクラクお手入れ

対応機種 TW-127XP4/127XH4

乾燥時に発生する綿ゴミをキャッチ。レバーを押すだけで、内蔵されたブレードが綿ゴミをキレイにかき出します。



プッシュdeポン!

手の届かない乾燥ダクト・熱交換器を自動で洗浄。

### 乾燥ダクト自動お手入れ/熱交換器自動洗浄

対応機種 TW-127XP4/127XH4/127XM4

乾燥ダクトや熱交換器についた糸くずを、お洗濯の際に給水を利用して洗い流します。毎回自動でメンテナンスして、乾燥効率の低下を抑えます。

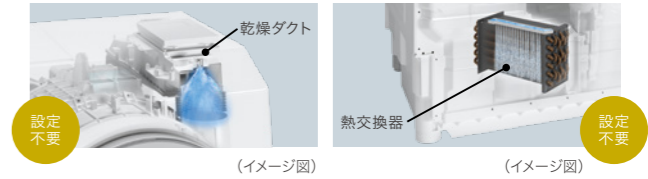

設定不要

(イメージ図)

設定不要

(イメージ図)

### ドアパッキン洗浄

対応機種 TW-127XP4/127XH4/127XM4

お洗濯をするたびにドアパッキンの裏側にたまった糸くずを洗い流すので、面倒なお手入れが楽にできます。



設定不要

(イメージ図)

ヒートポンプ乾燥で、湿気を取り除いてカビ対策。<sup>※4</sup>

### カビプロテクト(自動槽乾燥)

対応機種 TW-127XP4/127XH4/127XM4

運転後に衣類を取り出し扉を閉めて「スタート」を押すと約70分間、洗濯槽の乾燥を開始。黒カビの発生を抑えます。<sup>※4</sup>

### 排水フィルター

対応機種 TW-127XP4/127XH4/127XM4

格子状のフィルターで、洗濯やドアパッキン洗浄時に出る糸くずをしっかりとキャッチします。



## 定期的なお手入れ

忘れがちな槽洗浄のタイミングのめやすを自動でお知らせ!

### NEW 槽洗浄めやすサイン

対応機種 TW-127XP4/127XH4/127XM4

清潔なお洗濯にはキレイな洗濯槽を保つことが大切。洗浄タイミングのめやすを液晶画面やサインの点滅でお知らせ、お手入れのし忘れを防ぎます。

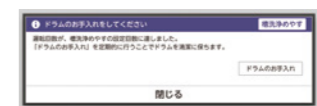

TW-127XP4は液晶画面で表示

槽洗浄めやすサイン

TW-127XH4/XM4はサインが点滅

### 60°C温水槽洗浄

対応機種 TW-127XP4/127XH4

約60°Cの温水で槽を洗浄することで、洗浄剤なしで除菌、<sup>※5</sup>黒カビの発育を抑制します。<sup>※5</sup>

●洗浄剤は使用しないでください。



(イメージ図)

### 槽洗浄・槽乾燥

対応機種 TW-127XP4/127XH4/127XM4

頻度や汚れ具合に合わせて選べる運転方法。

ドラム式用  
洗濯槽クリーナー(塩素系)  
T-W2 [1回分 750mL]



黒カビ発生を抑えるために、週1回ほどの乾燥運転をお勧めします。また、本体内部の汚れがはがれて、洗濯物を汚すことがあるので、定期的に洗濯運転、または洗濯乾燥運転でのお手入れをお勧めします。

※3【除菌、カビの抑制について】●試験依頼先:一般財団法人日本食品分析センター ●試験方法:洗濯槽・水槽に有機物と共に付着させた菌、カビの減少率測定。●除菌、カビ抑制方法:「自動お掃除」モードでの洗濯槽・水槽の洗浄による。●対象部分:洗濯槽・水槽。●試験結果:菌、カビの減少率99%以上。※4【カビの抑制について】●試験依頼先:一般社団法人カビ予報研究室 ●試験方法:カビセンサーにて、カビ菌糸の発育を確認、測定。●カビ抑制方法:1日1回洗濯後に「カビプロテクト」設定を運転。●対象部分:洗濯槽。●試験結果:発育抑制を確認。※5【除菌、カビの抑制について】●試験依頼先:一般財団法人日本食品分析センター ●試験方法:洗濯槽・水槽に有機物と共に付着させた菌、カビの減少率測定。●除菌、カビ抑制方法:「60°C温水槽洗浄」コース運転による。●対象部分:洗濯槽・水槽。●試験結果:菌、カビの減少率99%以上。









水道水で洗いますか？

水道水をウルトラファインバブル水に変えて洗浄効果を高める

抗菌  
ウルトラファインバブル洗浄 W<sub>ダブル</sub>

水道水での  
洗浄で保管

抗菌  
ウルトラファイン  
バブル洗浄Wでの  
洗浄で保管

皮脂汚れがたまりやすい  
エリ元もキレイ！

1年後の白さが違う！※1

黄ばみやすい脇下も！

ウルトラファインバブルが洗剤のチカラを引き出し、繊維の奥から汚れを落とす。



ウルトラファインバブルが  
洗剤の洗浄成分を吸着



繊維の奥まで浸透し、  
洗浄成分を運ぶ

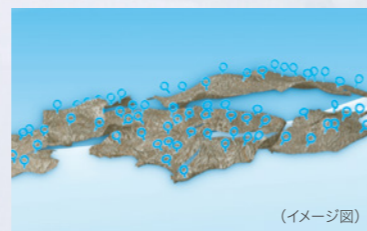

洗浄成分が汚れを  
はがし取る効果を高める

●週1回6カ月着用し、6カ月相当保管した場合の水道水での洗浄と抗菌ウルトラファインバブル洗浄Wの標準コースで5kg洗濯時の比較。●衣類の量・汚れ・洗剤の種類などによって効果は異なります。(当社調べ)

### 頑固な汚れや冷たい水でも洗浄力を発揮

油分を含んだ落ちにくい食べこぼしも、いつもの洗濯でキレイに！



●標準コースで5kg洗濯時。●衣類の量・汚れ・洗剤の種類などによって効果は異なります。(当社調べ)

エリ元や袖口の皮脂汚れを、冷たい水でもキレイに落とせる！



●水道水での洗浄と抗菌ウルトラファインバブル洗浄Wの標準コースで5kg洗濯時の比較。●衣類の量・汚れ・洗剤の種類などによって効果は異なります。(当社調べ)

## 汚れ落ちのヒミツは… ウルトラファインバブル×東芝の技術力！



**STEP 1** 洗剤液とすばやく  
混ぜ合わせたナノサイズの泡が  
繊維の奥に浸透、汚れを  
落としやすくします。

ウルトラファインバブル

ウルトラファインバブル発生装置(イメージ図)

**STEP 2** DDモーターがかき上げた  
循環シャワーで洗剤液を  
衣類全体に浸透させます。

ざぶざぶザブーンシャワー

**STEP 3** パルセーターとDDモーターが  
生む強力な水流で洗剤液が繊維の  
すき間に浸透、汚れを落とします。

ざぶざぶザブーン水流

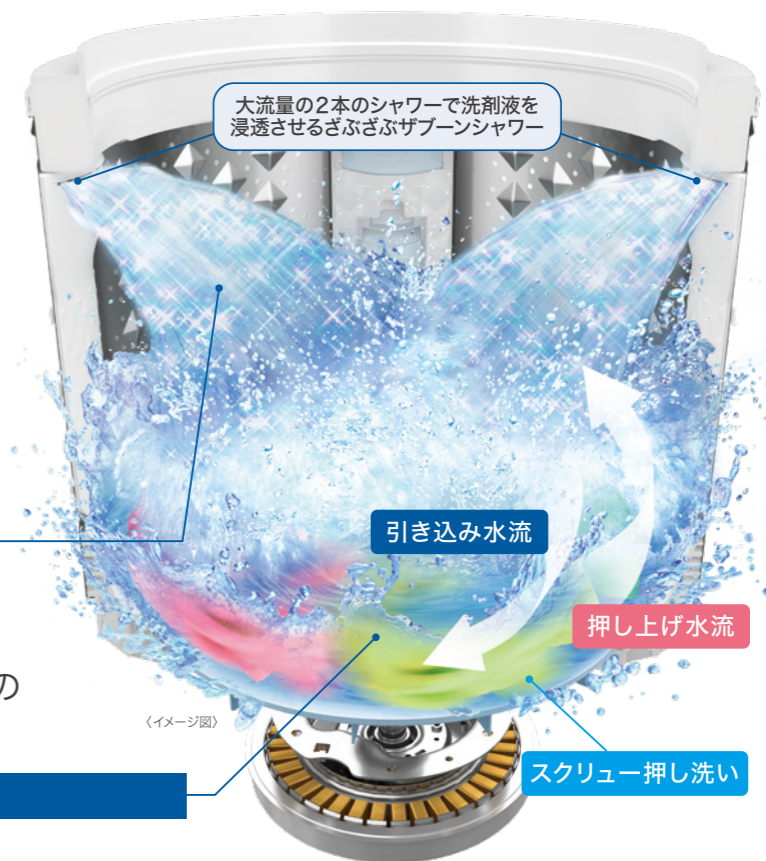

## 東芝の洗浄力を支えるザブーンパル6とDDモーター！

独自形状のパルセーターとパワフルなDDモーターが押し上げと引き込み  
2種類の水流を生み出し、洗濯物を立体的に動かして洗いムラを抑える。

ザブーンパル6

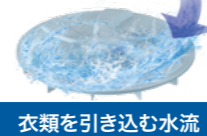
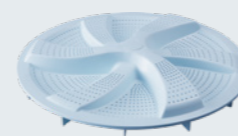

衣類を引き込む水流

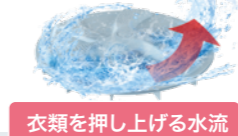

衣類を押し上げる水流

さらにDDモーターのきめ細  
やかな制御で、もみ洗いや  
ほぐし洗いなど、衣類の量  
や質にあわせてかしこく  
洗います。



浸透もみ洗い



ほぐし洗い

東芝の洗浄力を支えるDDモーター！  
衣類の量や質にあわせて  
パワフルにかしこく洗う



パワフル

大流量のシャワー  
を生み出し  
洗剤液を素早く浸透

パワフルな水流で  
上下内外に衣類を動かし  
洗いムラを抑える！

かしこく

衣類の量や  
質を見極め  
水流をコントロール

きめ細かい動きで  
衣類のからみや  
片寄りを防ぐ

### ウルトラファインバブルすすぎ

ウルトラファインバブルが繊維に残った洗浄成分を吸着して取り除くので、標準コースでもしっかりすすげる！  
さらに柔軟剤を浸透させることで、柔らかさと香りの効果も高まります！※2※3

ウルトラファインバブルが残った洗剤をキャッチ！

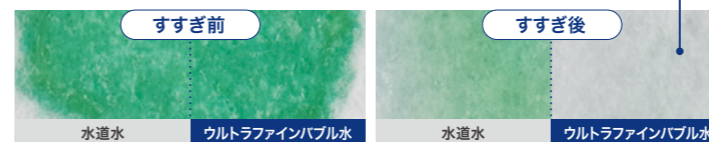

柔らかく  
ふんわり仕上がる。  
香りもアップ！  
※2※3

●着色した洗剤を試験布につけて、それぞれを水道水(左)とウルトラファインバブル水(右)に入れ、機械力(超音波)をかけてすすぎの効果と比較。

AW-12/10VP4、12/10DP4を中心に説明しています。

※1 週1回6カ月着用し、6カ月相当保管した場合の水道水での洗浄と抗菌ウルトラファインバブル洗浄Wの標準コースで5kg洗濯時の比較。●衣類の量・汚れ・洗剤の種類などによって効果は異なります。(当社調べ)  
※2【柔らかさについて】●柔軟剤を用いて洗濯、部屋干し後のバスタオルを50%に圧縮した際の荷重を水道水での洗浄の標準コース(すすぎ)と比較。●衣類や柔軟剤の量・種類などによって効果は異なります。(当社調べ) ※3【香りについて】●水道水での洗浄と抗菌ウルトラファインバブル洗浄Wの標準コースで柔軟剤を使用してバスタオルを洗濯し、部屋干し後の香りを一般財団法人東海技術センターにて、臭気判定士による官能試験で評価。●衣類や柔軟剤の量・種類などによって効果は異なります。

さらに  
キレイな洗濯槽を保つため  
槽洗浄のタイミングの  
めやすを自動でお知らせ！

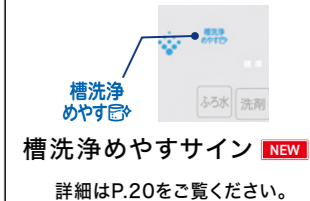

槽洗浄めやすサイン NEW  
詳細はP.20をご覧ください。



# Ag<sup>+</sup> Ag<sup>+</sup>抗菌水

対応機種 AW-12VP4/10VP4/8VH4/12DP4/10DP4/9DP4/8DP4/9DH4/8DH4/7DH4

肌に触れるものだからこそ、気持ちよく、清潔にしたい。水道水を抗菌水に変えてお洗濯、部屋干し臭の原因菌を抑えます。<sup>※1</sup>

水道水を抗菌水に変えるから標準コースでも洗うたびに抗菌<sup>※1</sup>できます

水道水がAg<sup>+</sup>抗菌水ユニットを通過すると、銀イオンの抗菌成分が溶けて「Ag<sup>+</sup>抗菌水」を生成。Ag<sup>+</sup>抗菌ビーズから溶け出した抗菌成分が、ウルトラファインバブルとともに繊維のすき間に入り込み、お洗濯のたびに衣類を抗菌して、部屋干し臭の原因菌が繁殖するのを防ぎます。<sup>※1</sup>

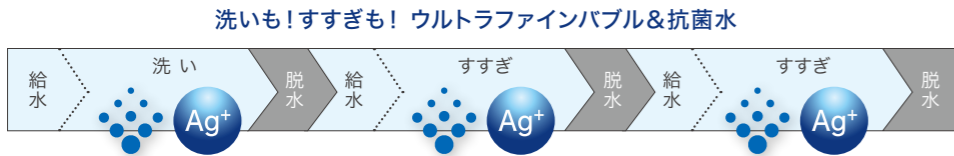

●行程図は一例です。



詳しくは動画をチェック!

部屋干し臭の原因菌を抑制<sup>※1</sup>

水道水で洗濯 Ag<sup>+</sup>抗菌水で洗濯  
洗濯後の衣類の雑菌増殖比較(混雑平板培養法/18時間後/当社実験による)

Ag<sup>+</sup>抗菌水ユニットは約13年間交換不要<sup>※2</sup>

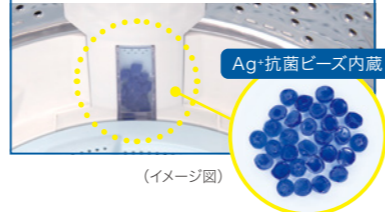

●写真はAW-10VP4/10DP4です。●説明用に透明カバーを使用しており、実際の商品とは異なります。●Ag<sup>+</sup>抗菌水ユニットの内蔵箇所・形状は商品によって異なります。

## あった温か 抗菌ウルトラファインバブル洗浄W

対応機種 AW-12VP4/10VP4/8VH4

衣類と洗剤液を温めて洗うから、ガンコな泥汚れや食べこぼしもキレイに。

衣替え前の黄ばみ予防に。つけおき【洗濯5kg】  
すぐに落としたい食べこぼしに。つけおきなし【少量0.5kg】



●AW-12VP4の温か洗いコースにて、洗い40分、5kg洗濯時。  
●衣類の量・汚れ・洗剤の種類などによって効果は異なります。(当社調べ)

温風で洗濯物と洗剤液を温めて洗浄力アップ!  
●画像はAW-12VP4です。

## 低振動・低騒音設計

対応機種 AW-12VP4/10VP4/8VH4/12DP4/10DP4/9DP4/8DP4/9DH4/8DH4

深夜や早朝の洗濯も気がねなく。ギアやベルトがない「DD(ダイレクトドライブ)モーター」が運転音を抑えます。



(イメージ図)



詳しくは動画をチェック!

特許技術 パワフルなのに低騒音【DDモーター】  
DDモーター累計生産台数 1,300万台突破<sup>※3</sup>

	AW-12VP4	AW-10VP4	AW-8VH4	AW-12DP4	AW-10DP4	AW-9DP4	AW-8DP4	AW-9DH4	AW-8DH4
洗濯	約29dB	約29dB	約26dB	約29dB	約29dB	約29dB	約26dB	約29dB	約26dB
脱水	約37dB	約37dB	約37dB	約37dB	約37dB	約37dB	約37dB	約37dB	約37dB
乾燥	約45dB	約45dB	約45dB	—	—	—	—	—	—

[音のめやす]30dB:ささやき声、40dB:図書館の中、50dB:普通の事務所内。●運転音の表示は一般社団法人日本電機工業会洗濯機性能評価基準による(洗濯行程において)。

※1[抗菌について] ●試験方法:JIS L1902に基づく菌液吸取法、当社にて処理した試験布を一般財団法人ボケン品質評価機構にて評価。●抗菌方法:銀イオンによる。●対象部位:洗濯槽内の衣類。●試験結果:抗菌活性値2.0以上(菌の抑制率99%以上)。※2年間洗濯回数548回にて計算。(当社調べ) ●製品の標準使用期間・保証期間とは異なります。●取り外しや交換が必要な場合は、東芝生活家電ご相談センターにお問い合わせください。※3 1997年8月~2023年12月末における東芝DDモーター搭載商品の生産台数の合計。※4 当社2018年度機種AW-6G6とAW-12VP4との比較。

## お洗濯をもっとラクにする、便利な機能

液体洗剤  
柔軟剤  
自動投入

## 液体洗剤・柔軟剤 自動投入

対応機種 AW-12VP4/10VP4/12DP4/10DP4/9DP4/8DP4

計量の手間なく、使い過ぎも防ぐ。洗剤ボトル置き場もいらないので、洗濯機まわりがスッキリ。

液体洗剤や柔軟剤の詰め替え用からの補充もカンタンです。



蒸発を防ぐパッキン付き

液体洗剤タンク 約400mL

柔軟剤タンク 約500mL

●写真はAW-10VP4です。

## ゆとりの大容量

洗濯 12kg

対応機種 AW-12VP4/12DP4

旅行のあとの洗濯物のまとめ洗いや、大きな毛布もおまかせ。まとめて洗えば時間もコストも節約。

4人家族の1年間にかかる洗濯時間とコストを比較<sup>※4</sup>(当社比)

	洗濯容量 6kg	洗濯容量 12kg	
年間洗濯回数	365回	183回	約1/2の回数で!
年間コスト(目安)	約11,400円	約7,300円	約4,100円 お得!
年間洗濯時間	約273時間45分	約131時間9分	約1/2時間 節約!

●1人1日分の洗濯物量は約1.5kg(当社調べ) ●【電気代】電力料金目安単価31円/kWh(税込)[家電公取協調べ(2022年7月改定)]。【水道代】水道料金目安単価262円/m<sup>3</sup>(税込)。(内訳:水道料金137円/m<sup>3</sup>(税込) 下水道料金125円/m<sup>3</sup>(税込)) [一般社団法人日本電機工業会調べ]2024年7月現在。

## 水流パワーボタン

対応機種 AW-12VP4/10VP4/8VH4/12DP4/10DP4/9DP4/8DP4/9DH4/8DH4

衣類の汚れ具合に合わせて、ボタン1つでお好みの水流に設定できます。

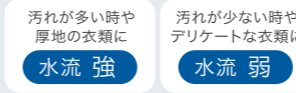

## ほぐせる脱水

対応機種 AW-12VP4/10VP4/8VH4/12DP4/10DP4/9DP4/8DP4/9DH4/8DH4/7DH4

脱水後の洗濯物のからみをほぐして、取り出しやすくします。



●写真はAW-10VP4です。●洗濯物によっては、衣類がほぐれないときがあります。●水位を変更したときや洗いを含まない運転をしたときは、ほぐし運転は行いません。●容量:約1.0~6.0kg ●運転時間:約3分

## 最低水位19L

対応機種 AW-12VP4/10VP4/12DP4/10DP4

最低19Lからの水位で洗えるのでムダなく節水できます。



## ecoモード

対応機種 AW-12VP4/10VP4/8VH4/12DP4/10DP4/9DP4/8DP4/9DH4/8DH4

センサーが洗濯物の量、布質、温度を見きわめて、効率よく運転。

●AW-12VP4/10VP4/12DP4/10DP4は、布質センサーなし。



## NEW スマートフォン連携<sup>※5</sup>

対応機種 AW-12VP4/10VP4

スマートフォンアプリでお洗濯の効率をアップ。

専用のスマートフォンアプリで、外出先からでも洗濯機を操作。帰宅時間に合わせて予約時刻を設定したり、使い方がよくあるご質問など調べたい情報の確認もできます。

「IoLIFE」アプリで家電をコントロール

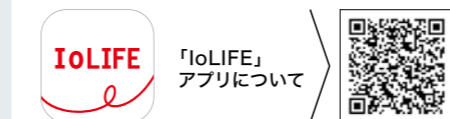

●対応家電によりサービス内容が異なります。



詳しくは動画をチェック!



※5洗濯機の電源が入っている時に操作が可能です。通信環境や使用状況によっては、ご利用できない場合があります。●コースの変更は「スマホ操作」設定時のみ可能です。●IoLIFE サービスを受けるためには、常時接続のプロードバンド回線と無線LANルーターが必要です。●アプリは無料でお使いいただけますが、ダウンロードおよびアプリ利用の際には、通信費が別途かかり、お客様負担となります。●アプリのサービス内容・画面デザイン・機能は予告なく変更することがあります。また提供されるサービスについても予告なく終了することがあります。●すべてのスマートフォンで動作を保障するものではありません。



# 東芝独自\* ハイブリッド乾燥

水冷除湿+外気仕上げ

対応機種 AW-12VP4/10VP4

水冷除湿と外気仕上げを採用した東芝だけの「ハイブリッド乾燥」でスピーディーに、ふんわりとした仕上がりに。

\*水冷除湿と外気仕上げを組み合わせた乾燥方式。



詳しくは動画をチェック!

## 仕上がり

乾燥の仕上げに乾いた外気を取り入れることで槽内の温度と湿度をコントロールして布傷みを抑え、ふんわりソフトな仕上がりに。

ハイブリッド乾燥  
繊維がふっくら仕上がる

外干し  
パイルが寝て、ごわつく



●衣類の量・素材、使用状況、一緒に乾燥する物の種類によって効果は異なります。(当社実験による)

## 時短

「ハイブリッド乾燥」で洗濯から乾燥までの時間を大幅に短縮。

約227分 ▶ 約170分

従来機種 AW-10VH1 AW-10VP4

5kgの洗濯～乾燥までの時間を約57分短縮

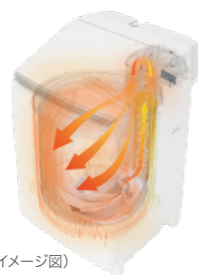

(イメージ図)

●当社2021年度機種、ハイブリッド乾燥非搭載AW-10VH1と、2024年度機種AW-10VP4との比較。  
●AW-12VP4の場合は、約210分。  
●室温・水温、水道水圧、設置・排水条件、衣類の量や種類、衣類の片寄り、風呂水の使用などにより、運転時間が増減します。一般社団法人日本電機工業会自主基準「乾燥性能評価方法(2009年11月19日改定)」による。

排気が少なく、お部屋に湿気がこもりにくい。

水冷除湿乾燥後、衣類がほぼ乾いたタイミングで外気を取り入れるので排気が少なく、お部屋に湿気がこもりにくい設計です。

●室温、衣類の量など、使用状況によって異なります。



# 東芝独自\* 2つの乾燥方式を組み合わせた「ハイブリッド乾燥」でスピーディーにふんわり乾燥

\*水冷除湿と外気仕上げを組み合わせた乾燥方式。

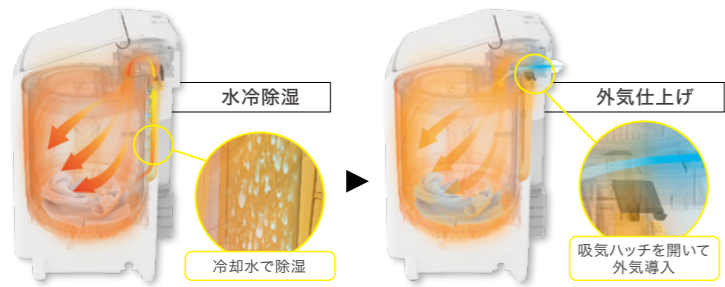

冷却水で湿気を含んだ温かい空気を冷やすことで除湿します。

ほぼ乾いた衣類に熱を加え続けると傷みの原因に。乾いた外気を取り入れることで、温度の上がり過ぎを防ぎ、ふんわり仕上げます。(画像はすべてイメージ図です。)

いざという時に“あったら便利”な乾燥機能



外に干したくない花粉の季節に

部屋干しが続く梅雨時に

急いで洗って、乾かしたい時に

# フルガラストップデザイン & 大型ガラスタッチ操作パネル

対応機種 AW-12VP4/10VP4/12DP4/10DP4

\*AW-9DP4/8DP4/9DH4/8DH4/7DH4はガラストップデザイン。

色分けされた大きなボタンは直感的に操作できて使いやすい。傷つきにくい強化ガラスはお手入れもカンタン。



[ひとめdeタッチ]  
見やすい・使いやすい  
わかりやすい

●電源オフ時は表示が消えます。●写真はAW-10VP4です。(イメージ図)



詳しくはこちらをチェック!

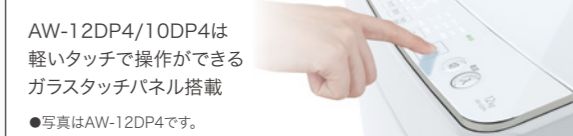

AW-12DP4/10DP4は軽いタッチで操作ができるガラスタッチパネル搭載  
●写真はAW-12DP4です。

## コンパクトボディ

対応機種 AW-12VP4/10VP4/12DP4/10DP4

AW-12VP4/10VP4は乾燥機能と洗剤自動投入搭載なのに、奥行650mmのコンパクト設計。防水パンにスッキリおさまります。また、乾燥機能なしタイプのAW-12DP4/10DP4の奥行は642mmです。



●写真はAW-10VP4です。

## 広くて浅い洗濯槽&ワイド投入口

対応機種 AW-10VP4/10DP4

人間工学にもとづいて洗濯槽を浅く設計しているため、ラクな姿勢で洗濯物が取り出せます。投入口が広く、本体手前の高さも低いので大きな洗濯物の出し入れもスムーズにできます。



●AW-12VP4/12DP4は、「ワイド投入口」を採用。

●AW-9DP4/8DP4は、洗剤自動投入搭載ながら、本体手前の高さが840mmと低く、衣類を取り出しやすい設計です。

●写真はAW-10VP4です。(イメージ図)  
●投入口幅は約420mm。  
●AW-10DP4は、本体手前の高さ855mm。

## お手入れだって、手間を減らしたい。

### NEW 槽洗浄めやすサイン

対応機種 AW-12VP4/10VP4/8VH4/12DP4/10DP4/9DP4/8DP4/9DH4/8DH4/7DH4

忘れがちな槽洗浄のタイミングのめやすを自動でお知らせ!

清潔なお洗濯にはキレイな洗濯槽を保つことが大切。洗浄タイミングのめやすをサインの点滅でお知らせ、お手入れのし忘れを防ぎます。

●AW-7DH4は、点灯でお知らせします。



### カビプロテクト(自動槽乾燥)

対応機種 AW-12VP4/10VP4/8VH4

お洗濯後に自動で槽を乾燥。黒カビの発生を抑え、槽を清潔に保ちます。

\*【カビ抑制について】●試験方法:当社にて1日1回洗濯後、AW-12VP4/10VP4において「カビプロテクト」を45分間運転。※1 カビセンサーにて、カビ菌糸の発育を確認。カビセンサーを一般社団法人カビ予報研究室(旧環境生物学研究所)で測定。●カビ抑制方法:「カビプロテクト」運転による。●対象部分:洗濯槽内。●試験結果:発育抑制を確認。\*「カビプロテクト」は初期設定されていません。\*続けて2回目の洗濯をしたい場合は電源を入れ直せば洗濯コース運転に戻ります。

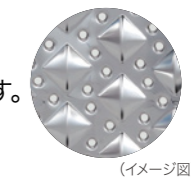

手間いらずで洗濯槽のカビ予防

### 自動お掃除モード

対応機種 AW-12VP4/10VP4/8VH4/12DP4/10DP4/9DP4/8DP4/9DH4/8DH4

高速回転による強力な水流で自動洗浄して槽を除菌。<sup>※2</sup>黒カビの発生を抑えます。<sup>※2</sup>

\*お買い上げ時はOFF設定です。運転時間が追加になります。

●AW-7DH4は自動槽洗いモードできれいな水をためて水流の力で槽を清潔に。(イメージ図)

\*お買い上げ時はOFF設定です。運転時間や使用水量が追加になります。

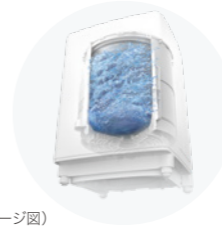

### 半透明糸くずフィルター

対応機種 AW-12VP4/10VP4/8VH4/12DP4/10DP4/9DP4/8DP4/9DH4/8DH4

糸くずの溜まり具合を簡単に確認。



●写真はAW-10VP4です。

※1 AW-8VH4の場合は15分。 ※2 除菌、カビの抑制について ●試験依頼先:一般財団法人日本食品分析センター ●試験方法:洗濯槽・水槽に有機物と共に付着させた菌、カビの減少率測定。 ●除菌、カビ抑制方法:「自動お掃除」モードでの洗濯槽・水槽の洗浄による。 ●対象部分:洗濯槽・水槽。 ●試験結果:菌、カビの減少率99%以上。



# 汚れや衣類に合わせて選べるコース

## ガンコな汚れに

### 自動2度洗いコース

対応機種 AW-12VP4/10VP4/12DP4/10DP4/9DP4/8DP4

ガンコな泥汚れを自動で2度洗い。長時間のつけ置き不要で、手間なくすっきり落とせます。

洗剤自動投入機能が搭載されているので、1度目洗いはもちろん、2度目洗いの時も洗剤を入れる手間が省けます。長時間のつけ置きが不要。ガンコな汚れを手間なくすっきり落とせます。



所要時間  
約65分  
(3kg洗濯時)

- 自動2度洗いコースにて、3kg洗濯時。
- 衣類の量・汚れ・洗剤の種類などによって効果は異なります。(当社調べ)

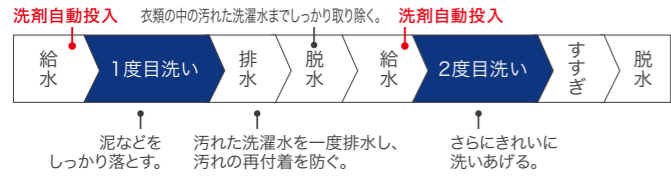

### 予洗い+ (プラス) コース

対応機種 AW-12VP4/10VP4

手で予洗いする手間を省いて、ラクに分け洗い。食べこぼし汚れもすっきりキレイ。

食べこぼしや泥汚れなど、気になる汚れを落としてから、ほかの衣類を追加することで分け洗いができます。手で予洗いする手間を省いてラクにお洗濯できます。



- 予洗い+ (プラス) コースにて、予洗い1kg、追加投入4kg、合計5kg洗濯時。
- 衣類の量・汚れ・洗剤の種類などによって効果は異なります。(当社調べ)

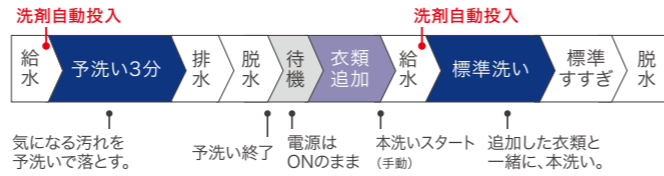

## デリケートな衣類に

### おしゃれ着コース

対応機種 AW-12VP4/10VP4/12DP4/10DP4

デリケートなおしゃれ着も布傷みを抑えながらキレイに。

付属のおしゃれ着トレーを使うことで、バルセーターと衣類がこすれません。だから、強い水流で洗っても布傷みや型くずれを抑えて、汚れをしっかりと落とします。

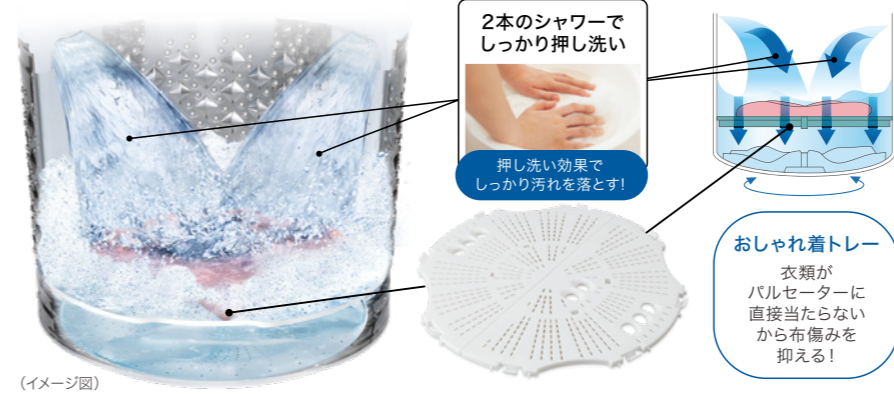

(イメージ図)

#### おしゃれ着コースについて

【洗える衣類】[ドライ]または[手洗い]の表示の衣類/ウール、アンゴラ、カシミアのセーター、カーディガン/ウール、麻、ポリエステル、スラックス、スカート/フリース/学生服(プリーザーを除く)、セーラー服/ブルゾン、ジャンパー等の芯地のない上着/ポリエステル、麻のブラウス、シャツ、スーツ/ジャケット(ウォッシュアップル) 【洗えない衣類】皮革製品/飾り物のついた衣類/レーヨン及びその混紡品/絹及びその混紡品/色落ちしやすいもの/和服、和装小物/スーツ、ジャケット(ウォッシュアップルでないもの)、コート、ネクタイ等の型くずれしやすいもの/エンボス加工、しわ加工/ちりめん類/ベルベット、別珍素材のもの/防水加工品(ダウンウェア、スキーウェア等) 【お願い】衣類によっては「おしゃれ着コース」で洗えないものもあります。衣類の表示、専用洗剤及び洗濯機の説明書をよく読んでご使用ください。「ドライマーク」衣類が洗える家庭用のドライマーク洗剤またはおしゃれ着用の中性洗剤(蛍光剤無配合)を必ずお使いください。「おしゃれ着コース」は、クリーニング店等で行う水を使わない「ドライクリーニング」とは異なります。

詳しくはこちらをチェック!



3人分をまとめて洗える! (イメージ図)

下記の衣類が洗えて、クリーニング代を節約

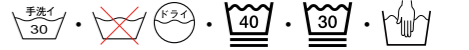

●取り扱い表示があっても洗えない場合があります。詳しくは、下記をご覧ください。



電気代・水道代合わせて 約39円

●AW-12VP4/10VP4/12DP4/10DP4において。

液体のおしゃれ着用中性洗剤をお使いください。

## 便利

### 毛布コース

対応機種 AW-12VP4/10VP4/8VH4/12DP4/10DP4/9DP4/8DP4/9DH4/8DH4/7DH4

大きな毛布も、お家で洗濯から乾燥まで。\*

毛布や夏掛け布団、シーツ、カーペットカバー、カーテンなど大物のお洗濯に便利です。さらに、AW-12VP4/10VP4なら乾燥までできるので、重たい毛布を外干する手間も省けます。

\*洗濯から乾燥までできるのはAW-12VP4/10VP4です。洗濯や乾燥の容量について詳しくは、P.23をご参照ください。

大きな毛布も、まる洗いOK



厚手のダブル毛布1枚まで

厚手のシングル毛布2枚まで

●1枚6kg以下/毛布コース

●1枚3kg以下/毛布コース

●AW-12VP4で洗濯した場合。

## 乾燥

### 除菌洗乾/除菌乾燥コース<sup>※3</sup>

対応機種 AW-12VP4/10VP4

脱水後に、温風でしっかり乾燥運転。家族の衣類を、まとめて除菌乾燥<sup>※3</sup>できます。

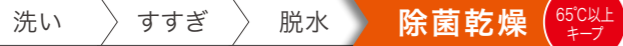

### 除菌<sup>※4</sup>/消臭コース<sup>※5</sup>

対応機種 AW-12VP4/10VP4

水を使わず除菌<sup>※4</sup>・消臭<sup>※5</sup>。型くずれが心配なものや、洗えない衣類を清潔に。

(イメージ図)

バルセーターでかくはんせず、槽を低速回転させて、乾いた衣類などを除菌<sup>※4</sup>消臭<sup>※5</sup>します。

### おしゃれ着(乾燥)コース

対応機種 AW-12VP4/10VP4/8VH4

かくはんさせずに、温風乾燥。型くずれの気になるデリケートな衣類や上履きなどに。

洗濯槽とバルセーターと一緒に動き、かくはんせずに乾燥するので、型くずれを防ぎます。

※1 AW-12VP4/10VP4/12DP4/10DP4の場合。AW-9DP4/8DP4は3kg洗濯時、約70分。 ※2 AW-12VP4の場合。AW-10VP4は10kgまで。 ※3 【除菌について】 ●試験依頼先:一般財団法人日本食品分析センター ●試験方法:菌付着布の菌の減少率測定。 ●除菌方法:「除菌乾燥」コース運転による。 ●対象部分:洗濯槽内の衣類。 ●試験結果:菌の減少率99%以上。 ※4 【除菌について】 ●試験依頼先:一般財団法人日本食品分析センター ●試験方法:菌付着布の菌の減少率測定。 ●除菌方法:「除菌/消臭」コース40分間運転による。 ●対象部分:洗濯槽内の衣類。 ●試験結果:菌の減少率99%以上。 ※5 【消臭について】 ●試験方法:当社にてあらかじめタバコ臭を付着させ、「除菌/消臭」コースで10分間運転させた試験布を、一般財団法人東海技術センターにて、臭気判定士による官能試験で評価。 ●消臭方法:「除菌/消臭」コース運転による。 ●対象部分:洗濯槽内の衣類。 ●試験結果:臭気濃度が初期に対し1/10以下。

### 香るおしゃれ着コース

対応機種 AW-12VP4/10VP4/12DP4/10DP4/9DP4/8DP4

香りを高めて、<sup>※8</sup>お気に入りの服を楽しむ。

すすぎ時に柔軟剤を自動投入し、衣類全体に浸透させたあと、さらに柔軟剤を追加投入することで、しっかりと香り付けします。<sup>※8</sup>



(イメージ図)

### フレグランスコース

対応機種 AW-8VH4/9DH4/8DH4

洗濯後、たっぷり水をためた洗濯槽に柔軟剤を投入し、時間をかけて衣類全体にしっかりと浸透させて、香り付けをします。<sup>※8</sup> ●おしゃれ着用コースではありません。

## ちょっとした洗濯に

### スポーツウェアコース

対応機種 AW-12VP4/10VP4/12DP4/10DP4

臭いが残りやすい化学繊維のスポーツウェアを、ささっとお洗濯。

臭いが気になる運動後のスポーツウェアを、ウルトラファインバブルで洗うことで臭いの原因であるたんぱく質汚れを落とします。たっぷりの水でしっかりとすすぐので、汚れの再付着も防ぎます。

洗濯時間 約27分  
洗濯から乾燥まで 約60分\*



(イメージ図) \*AW-12VP4/10VP4において。

### スピードコース

対応機種 AW-12VP4/10VP4/8VH4/12DP4/10DP4/9DP4/8DP4/9DH4/8DH4/7DH4

2kgの洗濯物を約15分\*で。すすぎ間時間に時短お洗濯。

\*AW-12VP4/10VP4/12DP4/10DP4において。



●すすぎ1回対応の洗剤をお使いください。

※6【電気代】電力料金目安単価31円/kWh(税込)。家電公取協調べ(2022年7月改定)。  
【水道代】水道料金目安単価262円/m(税込) [内訳:水道料金137円/m(税込)、下水道料金125円/m(税込)]、一般社団法人日本電機工業会調べ。2024年7月現在。  
※7AW-12VP4/10VP4/12DP4/10DP4の場合。AW-9DP4/8DP4は1.5kgまで。  
※8柔軟剤や衣類の種類により、香りの付き具合が変わる場合があります。



◎価格はすべてオープン価格です。

◎価格はすべてオープン価格です。

**AW-12VP4**  
洗濯・脱水容量 **12kg** 洗濯～乾燥・乾燥容量 **6kg**

抗菌  
ウルトラファインバブル洗浄 W<sub>3</sub> グラ



(T) ボルドーブラウン (W) グランホワイト  
※グランホワイトはAW-10VP4のみ

**AW-10VP4**  
洗濯・脱水容量 **10kg** 洗濯～乾燥・乾燥容量 **5kg**

抗菌  
ウルトラファインバブル洗浄 W<sub>3</sub> グラ



(W) グランホワイト

**AW-8VH4**  
洗濯・脱水容量 **8kg** 洗濯～乾燥・乾燥容量 **4.5kg**

抗菌  
ウルトラファインバブル洗浄 W<sub>3</sub> グラ



(W) グランホワイト

◎主な機能

- フルガラストップデザイン
- Ag<sup>+</sup>抗菌水
- 自動投入
- 柔軟剤

◎主な機能

- マット型デザイン
- Ag<sup>+</sup>抗菌水

温か抗菌ウルトラファインバブル洗浄W
ハイブリッド乾燥
除菌洗乾/除菌乾燥コース※1
自動お掃除モード
カピプロテクト(自動槽乾燥)
おしゃれ着トレー
ほぐせる脱水

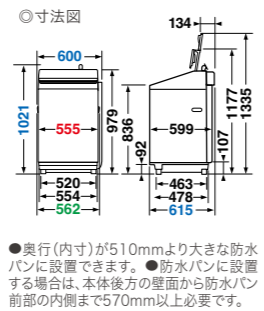
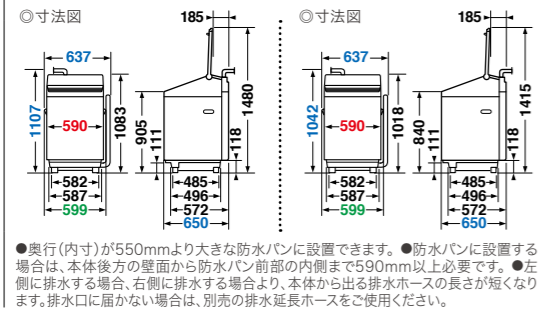

**AW-12DP4**  
洗濯・脱水容量 **12kg**

抗菌  
ウルトラファインバブル洗浄 W<sub>3</sub> グラ



(T) ボルドーブラウン (W) グランホワイト

**AW-10DP4**  
洗濯・脱水容量 **10kg**

抗菌  
ウルトラファインバブル洗浄 W<sub>3</sub> グラ



(W) グランホワイト

◎主な機能

- フルガラストップデザイン
- Ag<sup>+</sup>抗菌水
- 自動投入
- 柔軟剤

大容量 洗濯容量12kg(AW-12DP4のみ)
おしゃれ着トレー
自動お掃除モード
ほぐせる脱水

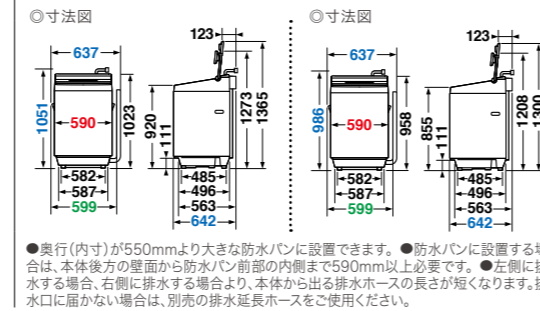

**AW-9DP4**  
洗濯・脱水容量 **9kg**

抗菌  
ウルトラファインバブル洗浄



(W) グランホワイト

**AW-8DP4**  
洗濯・脱水容量 **8kg**

抗菌  
ウルトラファインバブル洗浄



(W) グランホワイト

◎主な機能

- フルガラストップデザイン
- Ag<sup>+</sup>抗菌水
- 自動投入
- 柔軟剤

自動お掃除モード
ほぐせる脱水

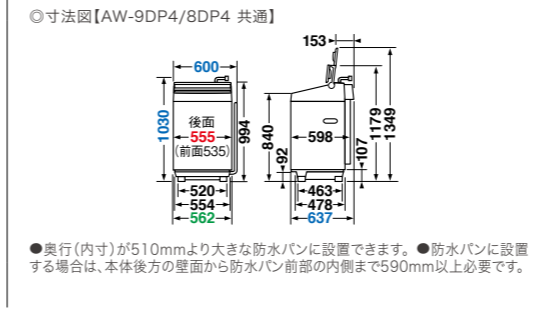

**AW-9DH4**  
洗濯・脱水容量 **9kg**

抗菌  
ウルトラファインバブル洗浄



(W) グランホワイト

**AW-8DH4**  
洗濯・脱水容量 **8kg**

抗菌  
ウルトラファインバブル洗浄



(W) グランホワイト

◎主な機能

- フルガラストップデザイン
- Ag<sup>+</sup>抗菌水
- 自動投入
- 柔軟剤

自動お掃除モード
ほぐせる脱水

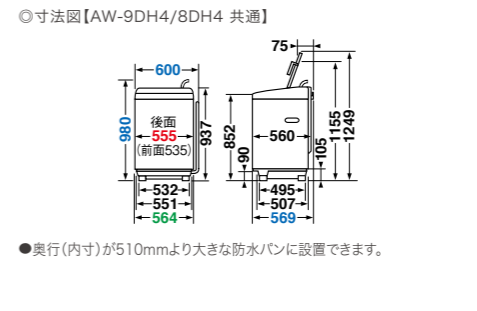

**AW-7DH4**  
洗濯・脱水容量 **7kg**

抗菌  
ウルトラファインバブル洗浄



(W) ピュアホワイト

◎主な機能

- フルガラストップデザイン
- Ag<sup>+</sup>抗菌水
- 自動投入
- 柔軟剤

インバーター制御
ほぐせる脱水
自動槽洗いモード 手間なく槽を清潔に!

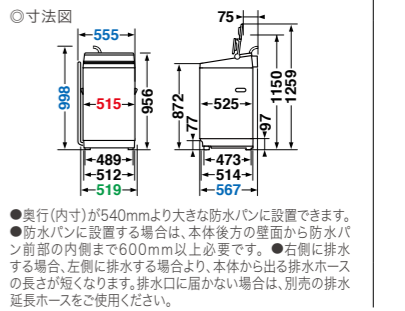

取り出しやすい設計

- ・手前が低くて衣類を取り出しやすい!
- ・すっきり置ける!

蓋を開けても、高さが低いのでラックも置ける!

●画像はAW-9DP4です。

ご購入前にご確認ください AW-12VP4/10VP4/8VH4/12DP4/10DP4/9DP4/8DP4/9DH4/8DH4/7DH4

◎1回のお洗濯にかかるコスト(目安)

	AW-12VP4		AW-10VP4		AW-8VH4		AW-12DP4		AW-10DP4	
	定格洗濯時	定格洗濯～乾燥時	定格洗濯時	定格洗濯～乾燥時	定格洗濯時	定格洗濯～乾燥時	定格洗濯時	定格洗濯時	定格洗濯時	定格洗濯時
電気代	3.3円	88.4円	2.5円	76.0円	2.6円	74.4円	3.3円	3.3円	2.3円	2.3円
水道代	36.4円	31.4円	23.3円	28.8円	24.9円	23.3円	36.4円	36.4円	31.2円	31.2円
合計	39.7円	119.8円	33.7円	104.8円	27.5円	97.7円	39.7円	39.7円	33.5円	33.5円

◎1回のお洗濯にかかるコスト(目安)

	AW-9DP4		AW-8DP4		AW-9DH4		AW-8DH4		AW-7DH4	
	定格洗濯時	定格洗濯時	定格洗濯時	定格洗濯時	定格洗濯時	定格洗濯時	定格洗濯時	定格洗濯時	定格洗濯時	定格洗濯時
電気代	3.1円	2.8円	3.0円	2.5円	2.0円	2.0円				
水道代	29.1円	25.9円	28.0円	24.9円	28.6円	28.6円				
合計	32.2円	28.7円	31.0円	27.4円	30.6円	30.6円				

◎コースと容量の上限(単位:kg)

洗濯	洗濯～乾燥										乾燥																		
	標準	温かい洗い	メモリー	スピード	つけおき	自動2度洗い	予洗い+すすぎ※3	毛布	部屋干し風乾燥	おしゃれ着	香るおしゃれ着	フレグランス	スポーツウェア	標準	メモリー	除菌乾燥※1	毛布	おしゃれ着乾燥※4	除菌消臭※5										
12VP4	12	5	12	5	5※2	3	12	6	—	3	3	—	化繊1	6	5	6	5	5	3	6	4	3.6	化繊1	6	6	4	3.6	0.4	1
10VP4	10	5	10	5	5※2	3	10	4.7	—	3	3	—	化繊1	5	5	5	5	5	3	5	4	3	化繊1	5	5	4	3	0.4	1
8VH4	8	5	8	5	5※2	—	—	4.2	—	1.5	—	5	—	4.5	4.5	4.5	4.5	4.5	—	—	—	—	4.5	—	—	2.8	0.4	—	
12DP4	12	—	12	5	6	3	—	6	5	3	3	—	化繊1	—	—	—	—	—	—	—	—	—	—	—	—	—	—	—	—
10DP4	10	—	10	5	6	3	—	4.7	5	3	3	—	化繊1	—	—	—	—	—	—	—	—	—	—	—	—	—	—	—	—
9DP4	9	—	9	5	5	3	—	4.7	4.8	1.5	1.5	—	—	—	—	—	—	—	—	—	—	—	—	—	—	—	—	—	—
8DP4	8	—	8	5	5	3	—	4.7	4.8	1.5	1.5	—	—	—	—	—	—	—	—	—	—	—	—	—	—	—	—	—	—
9DH4	9	—	9	5	5	—	—	4.7	4.8	1.5	—	5	—	—	—	—	—	—	—	—	—	—	—	—	—	—	—	—	—
8DH4	8	—	8	5	5	—	—	4.7	4.8	1.5	—	5	—	—	—	—	—	—	—	—	—	—	—	—	—	—	—	—	—
7DH4	7	—	7	5	3	—	—	3.3	—	1.5	—	—	—	—	—	—	—	—	—	—	—	—	—	—	—	—	—	—	—

★1 8VH4での毛布乾燥は標準コースにて乾燥できます。

槽の裏側を清潔に保つ 【槽洗浄・槽乾燥】12/10VP4・8VH4  
【槽洗浄・槽乾燥(ヒーターレス)】12/10/9/8DP4・9/8/7DH4

【寸法図の見方】についてはP.24をご覧ください。  
【別売品】についてはP.28をご覧ください。

洗濯機の底部の隙間から絶対に手や足を入れしないでください。かさ上げタイプの防水パンに設置するなど、洗濯機の底部から手や足が入る隙間が生じる場合もありますのでご注意ください。AW-12VP4/10VP4/8VH4/12DP4/10DP4/9DP4/8DP4/9DH4/8DH4/7DH4は保護カバーを同梱しています。詳しくはP.28をご覧ください。

■寸法図の見方 ●各商品寸法について、詳しくは商品紹介ページをご覧ください。

A 本体幅(手掛け含む)	J 固定脚から背面出代	S ボディ奥行
B 幅(手掛け・排水ホース含む)	K 上面奥行	T 本体前面高さ
C 奥行(排水ホース含む)	L ドア開き時最大奥行	U ふた全開時高さ
D 高さ(排水ホース取り付け部含む)	M ドア開き時側面必要スペース	V ふた折りたたみ時高さ
E 本体高さ	N ドア上部高さ	W 台板前面高さ
F 脚幅	O ドア外径	X 台板後面高さ
G 台板幅	P 本体後面高さ	Y ふたから本体背面までの奥行(折りたたみ時)
H 脚奥行	Q 洗剤ケースふた開き時高さ	
I 本体下部高さ	R ボディ幅	

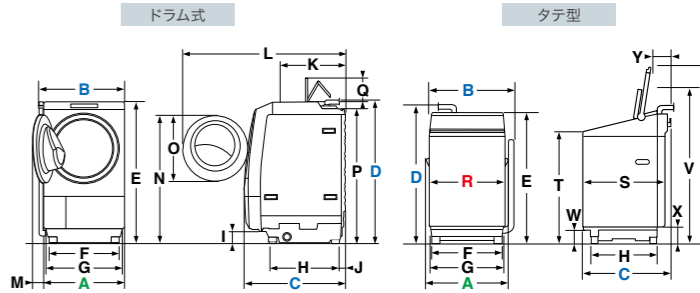

※1【除菌について】●試験依頼先:一般財団法人日本食品分析センター ●試験方法:菌付着布の菌の減少率測定。●除菌方法:「除菌乾燥」コース運転による。●対象部分:洗濯槽内の衣類。●試験結果:菌の減少率99%以上。●※2 温かい洗いの温風を手動で解除してご使用ください。●※3 予洗いは3kgまで。●※4【除菌について】●試験依頼先:一般財団法人日本食品分析センター ●試験方法:菌付着布の菌の減少率測定。●除菌方法:「除菌/消臭」コース40分間運転による。●対象部分:洗濯槽内の衣類。●試験結果:菌の減少率99%以上。●※5【消臭について】●試験方法:当社にてあらかじめタバコ臭を付着させ、「除菌/消臭」コースで10分間運転させた試験布を、一般財団法人東海技術センターにて、臭気判定士による官能試験で評価。●消臭方法:「除菌/消臭」コース運転による。●対象部分:洗濯槽内の衣類。●試験結果:臭気濃度が初期に対し1/10以下。

●商品の色は、印刷の具合で実物と若干異なる場合があります。\*オープン価格商品の価格は販売店にお問い合わせください。

室温・水温、水道水圧、設置・排水条件、衣類の量や種類、衣類の片寄り、風呂水の使用などにより、使用水量・消費電力量・運転時間が増減します。



**AW-10GM3**

洗濯・脱水容量 **10kg**



(W)ビュアホワイト

大容量10kg、  
まとめ洗いもおまかせ!

パワフル洗浄
ゆとりの大容量 10kg
ふる水ポンプ

- 【コース一覧】
- 標準:10kg ●すすぎ1回:10kg
  - スピード:6kg ●つけおき[30分]:6kg
  - 毛布:4.7kg ●おしゃれ着:1.5kg
  - 槽洗浄/槽乾燥

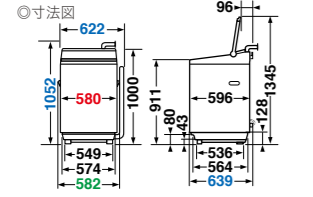

●奥行(内寸)が570mmより大きな防水パンに設置できます。

◎1回のお洗濯にかかるコスト(目安)

定格洗濯時	
電気代	4.1円
水道代	36.2円
合計	40.3円

**AW-7GM4**

洗濯・脱水容量 **7kg**



(W)ビュアホワイト

ダブル  
Wシャワー洗浄でしっかり洗う!

ダブル Wシャワー洗浄
スピードコース
部屋干しモード
ふる水ポンプ*
最低水位12L(手動設定)

\*AW-7GM4はふる水用給水ホースの別途  
お買い求めが必要です。

- 【コース一覧】
- 標準:7kg ●標準すすぎ1回:7kg
  - スピード:2.5kg ●つけおき[1時間]:4kg
  - 毛布:3kg ●おしゃれ着:1.5kg
  - 槽洗浄/槽乾燥

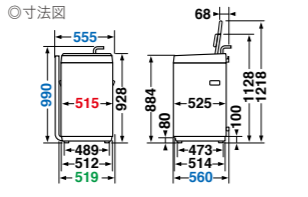

●奥行(内寸)が540mmより大きな防水パンに設置できます。

◎1回のお洗濯にかかるコスト(目安)

定格洗濯時	
電気代	3.1円
水道代	29.6円
合計	32.7円

**AW-6GA4/AW-5GA4**

洗濯・脱水容量 **6kg** 洗濯・脱水容量 **5kg**



(W)ビュアホワイト

ダブル  
Wシャワー洗浄で  
しっかり洗う!

ダブル Wシャワー洗浄
スピードコース
部屋干しモード
最低水位12L(手動設定)

- 【コース一覧】( )内はAW-5GA4
- 標準:6kg(5kg) ●標準すすぎ1回:6kg(5kg)
  - スピード:2.5kg ●つけおき[1時間]:3kg
  - 毛布:3kg ●おしゃれ着:1.5kg
  - 槽洗浄/槽乾燥

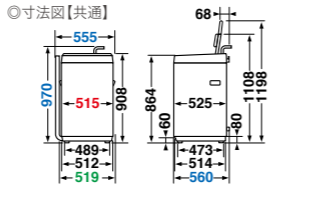

●奥行(内寸)が540mmより大きな防水パンに設置できます。

◎1回のお洗濯にかかるコスト(目安)

定格洗濯時(6GA4/5GA4)	
電気代	3.3円   3.3円
水道代	28.0円   25.9円
合計	31.3円   29.2円

**AW-45GA4**

洗濯・脱水容量 **4.5kg**



(W)ビュアホワイト

ダブル  
Wシャワー洗浄で  
しっかり洗う!

ダブル Wシャワー洗浄
最低水位12L(手動設定)

- 【コース一覧】
- 標準:4.5kg ●すすぎ1回:4.5kg
  - スピード:2kg ●つけおき[30分]:3kg
  - 毛布:2kg ●おしゃれ着:1.5kg
  - 槽洗浄/槽乾燥

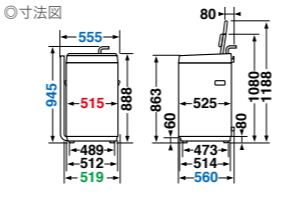

●奥行(内寸)が540mmより大きな防水パンに設置できます。

◎1回のお洗濯にかかるコスト(目安)

定格洗濯時	
電気代	2.9円
水道代	24.9円
合計	27.8円

ご購入前にご確認ください AW-7GM4/6GA4/5GA4/45GA4は給水ホース継手を同梱していません。ご家庭の水栓に合わせて別売の給水用部材をお買い求めください。また、AW-7GM4はふる水用給水ホースを同梱していません。お風呂の残り湯を使う場合は別途お買い求めが必要です。詳しくはP.28をご覧ください。

洗濯機の底部の隙間から絶対に手や足を入れしないでください。かさ上げタイプの防水パンに設置するなど、洗濯機の底部から手や足が入る隙間が生じる場合もありますのでご注意ください。AW-10GM3/7GM4/6GA4/5GA4/45GA4は保護カバーを同梱しています。詳しくはP.28をご覧ください。

ダブル  
**Wシャワー洗浄**

対応機種 AW-7GM4/6GA4/5GA4/45GA4

2本のシャワーで洗剤液を衣類全体にしっかり浸透させるから、ムラを抑えてキレイに洗います。さらに、羽根の高さが異なる段がパルセーターを搭載。\*パワフルな水流を生み出すことでしっかり洗い、汚れを落とします。

\*AW-7GM4/6GA4/5GA4に搭載。



●AW-7GM4、標準コースで3kg洗濯時。●衣類の量・汚れ・洗剤の種類などによって効果は異なります。(当社調べ)

●商品の色は、印刷の具合で実物と若干異なる場合があります。\*オープン価格商品の価格は販売店にお問い合わせください。

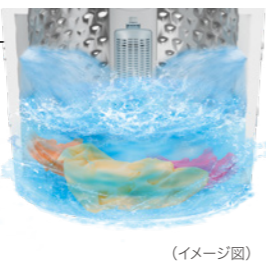

(イメージ図)



清潔なステンレス槽  
段がパルセーター

高さの異なる羽根で衣類をキャッチし、パワフルな水流でしっかり洗う!

**スピードコース** (洗濯容量2.5kgまで)

対応機種 AW-7GM4/6GA4/5GA4

1kgの衣類なら約10分でお洗濯。お急ぎの時でも手軽にお洗濯できます。

●すすぎ1回対応の洗剤をお使いください。

所要時間  
約**10分**  
(1kg洗濯時)

**部屋干しモード** (洗濯容量3kgまで)

対応機種 AW-7GM4/6GA4/5GA4

脱水時間を延長し、風のパワーで水分を飛ばすことで、部屋干しの時間を短縮できます。

●「標準」「すすぎ1回」以外のコースは、「部屋干しモード」を選ばません。

**カセット式糸くずフィルター**

対応機種 AW-10GM3/7GM4/6GA4/5GA4/45GA4

糸くずが捨てやすく、お手入れが簡単です。

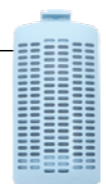

抗菌<sup>※1</sup>ハンドル  
一番良く触れる  
場所を抗菌加工

花粉フィルター搭載で、ふんわり清潔仕上げ。

**ED-60A4**

◎左開きタイプ  
(W)ビュアホワイト  
オープン価格\*

乾燥容量  
**6kg**まで

シーツ6枚もOK! 毛布乾燥もOK(3.6kg以下でダブル1枚・シングル2枚)

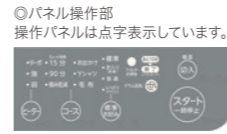

◎パネル操作部  
操作パネルは点字表示しています。

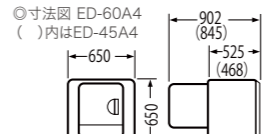

●写真はED-60A4です。

【乾燥コース】 ●標準お好み(念入り・普通・しっとり) ●ちょっと乾燥15分 ●90分 ●縮み低減 ●Yシャツ ●毛布 ●お出かけ

※1【抗菌について】 ●試験依頼先/一般財団法人ホーケン品質評価機構 ●試験方法/JIS Z2801に基づくフィルム密着法 ●抗菌方法/抗菌剤の樹脂への練り込みによる ●対象部分/本体ドアハンドル ●試験結果/抗菌活性価2.0以上(菌の抑制率99%以上)

衣類乾燥機設置についてのご注意

●衣類乾燥機は、そのまま床などに置けません。専用ドライヤースタンドをご利用ください。●湿気の少ない、しっかりした床に専用スタンドで設置してください。●必ず15A(アンペア)以上の専用コンセントでご使用ください。●万一の感電防止のために、必ずアースを付けてください。●壁や天井から両側面、背面、上面は5cm以上、下面は15cm以上離して設置してください。●本体底部の排水口および排水口をふさがないようにしてください。●クローゼット(収納庫など)のように周囲が囲まれた場所には設置しないでください。乾燥性能が悪くなり故障の原因になります。●除湿タイプは、湿気はあまり出ませんが、室温が上昇しますので、換気をしてください。

乾燥できない衣類について

●食物油、動物系油、ベンジン、シンナー、ガソリン、ドライクリーニング溶剤、機械油などのついた衣類は絶対に乾燥させないでください。また、ご使用中は揮発性の引火物を近づけないでください。自然発火や引火の恐れがあります。●ウール・絹繊維、毛皮・皮革製品、タンブラー(回転式)禁止表示、吊り干し・平干し表示のあるもの、のりづけした衣類は乾燥できません。●綿・麻などの繊維は、編み方によって縮む場合がありますのでご注意ください。

毛布乾燥について

●毛布コース以外で乾燥しないでください。●ロングパイル(毛足10mm以上)の物は、毛だおれる恐れがありますので、乾燥しないでください。●電気毛布は乾燥しないでください。

衣類乾燥機用別売部品

適合機種について、詳しくはWEBへ <https://www.toshiba-lifestyle.com/jp/laundries/parts/>

●AW-12VP4・10VP4・10GM3、2槽式(本体幅766mm以上)には対応しておりません。 \*東芝コンシューママーケティング扱い(旧東芝テクノネットワーク)

〈全自動洗濯機用〉直付スタンド

DS-D1 希望小売価格 8,800円(税込)

棚の奥行442×外幅650mm 質量3.5kg  
高さ調節は機種によって段数が異なります。

◎セット時の高さ(衣類乾燥機を含まない)

全自動洗濯機	高さ(mm)
9DP4・8DP4・9DH4・8DH4	1220
7DH4	1252
7GM4	1182/1252
6GA4・5GA4・45GA4	1165/1235

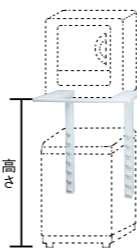

〈全自動・2槽式用〉自立スタンド

DS-F1 希望小売価格 14,300円(税込)

棚の奥行(2段階)418/453×高さ(9段階)1280/1250/1200/1150/1100/1060/1030/1000/980×脚奥行475×脚幅650(背面585/前面590)(mm) ( )内は内寸 質量7.8kg  
※防水パン内にスタンドを設置する場合は、防水パンの幅(内寸)は650mm以上必要です。

〈横幅3段階調節〉自立スタンド

DS-72 (WU) 希望小売価格 16,500円(税込)

棚の奥行(3段階)310/418/453×高さ(8段階)1280/1250/1200/1150/1100/1060/1030/1000×脚奥行475×脚幅(3段階)650(背面585/前面590)/715(背面650/前面655)/825(背面760/前面765)(mm) ( )内は内寸 質量8.8kg

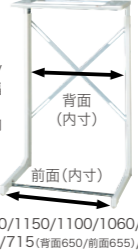

〈全自動洗濯機用〉排水ジョイントセット

DJS-1 希望小売価格 1,870円(税込)

衣類乾燥機とのセット時にお使いください。  
●排水継手  
●衣類乾燥機排水ホース(1.5m)  
●洗濯機排水ホースバンド



花粉フィルター\*

部品コード:39242922  
希望小売価格 1,320円(税込)  
花粉のような小さい粒子もキャッチします。



(適用機種)ED-60A4・45A4

洗濯乾燥機を選ぶポイント\*

\*当社見解によるポイントです。

洗浄方式 洗いは違っても洗浄力は同等です。

ドラム式 たたき洗い タテ型 かくはん洗い



ドラムの回転・反転により、たいたいで押しつけて汚れを落とすたたき洗い方式。

パルセーターによる強力水流で衣類全体をもみ洗う、かくはん洗い方式。

	ドラム式	タテ型
節水性	◎ ドラム槽に少量の水をためて衣類をたいたいで洗うので、タテ型よりも大幅に節水。	○ 洗剤液を循環させて洗うので、節水。
特長	◎ 少ない水で洗剤を溶かすので洗剤の濃度が高く、皮脂汚れに強い。	◎ 洗濯物同士をこすり合わせて洗うので泥などの固形汚れに強い。

ドラム式で上手に洗濯するには

- タール等はパイルが寝て、ゴワつくことがあります。乾燥機能を使うと風合いが戻ります。「とっても柔らかコース(TW-84GS4は除く)」をお試しください。
- 少ない水で洗うため、汚れや染料の濃度が濃くなり、異臭みや色移りが目立つことがあります。柔軟剤の入れすぎは異臭みの原因です。洗剤、柔軟剤は適正量入れてください。色物は分けて洗ってください。
- 石けんは使えません。洗剤はコンパクト合成洗剤、液体合成洗剤をお使いください。
- 3kg以上の毛布を洗うときは別売の洗濯キャップをご使用ください。(TW-84GS4は除く)

タテ型で上手に洗濯するには

- パルセーターでかくはんして洗うので、衣類の傷みやからみはドラム式より多くなります。デリケートな衣類などは、ネットに入れて洗ってください。

乾燥方式 省エネ性が高いのは、ヒートポンプ乾燥方式です。 ●乾燥性能を十分に発揮するため換気をしてください。

ドラム式

ヒートポンプ除湿乾燥  
湿気を含んだ空気をヒートポンプで除湿して機外へ排水。乾いた温風で衣類を乾かす。



タンブラー乾燥



タンブラー乾燥

タテ型

ヒーター式 ハイブリッド乾燥(水冷除湿+外気仕上げ)  
ヒーター乾燥しながら冷却水で除湿(水冷除湿)。外気を取り入れ、排気も組み合わせることで、効率よく乾燥。  
ヒーター式 水なし乾燥(排気タイプ)  
ヒーターで加熱、湿気を機外へ排気。乾燥時に冷却水は使いません。



かくはん乾燥

省エネ性	ヒートポンプで効率良く熱交換するので、ヒーター式よりも大幅に省エネ。乾燥時に冷却水は使わない。	ヒーターで温度を上げるので、ヒートポンプ方式よりも電気代がかかる。乾燥時に水を使用。	
仕上がり	◎ ドラムの回転・反転により、衣類全体に温風をあてるのでしわやからみを抑える。低温風なので衣類の傷み・縮みが少ない。	○ 熱による衣類の傷み・縮みが起きやすいが、ドラムの回転・反転により、衣類全体に温風をあてるのでしわやからみを抑えられる。	△ パルセーターの回転により、衣類を上下に入れ替えて乾かすので、ドラム式よりしわが多くなる。熱による衣類の傷み・縮みが起きやすい。
使いやすさ	◎ 槽内の温度が上がりにくいから、乾燥中でもドア開閉ができる。	△ 槽内の温度が高くなるから、安全のため、乾燥中にドア開閉ができない。	△ 槽内の温度が高くなるから、安全のため、乾燥中にドア開閉ができない。

衣類のしわや縮みを防ぐには

●しわの気になる衣類は量を減らして乾燥してください。●脱水後、いったん衣類を取り出してしわを伸ばしてから乾燥してください。●TW-84GS4は低温乾燥モードで乾燥すると縮みが抑えられます。●AW-12VP4、10VP4、8VH4は乾燥切替「タイム」乾燥を完了した後、吊り干しててください。やや湿気を残した状態で終了するので、しわ、縮みを抑えます。



ドラム式・タテ型洗濯機 ご購入・設置の前に確認してください。

# 搬入経路のご確認をお願いします。

洗濯機本体の手掛け部分を含めた幅が必要です。

## エレベーターの寸法

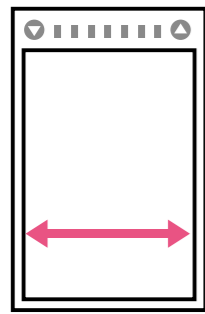

## 玄関の寸法

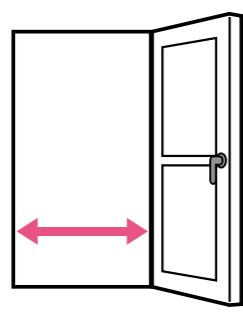

●ドアノブなどの出っ張りにもご注意ください。

## 廊下の寸法

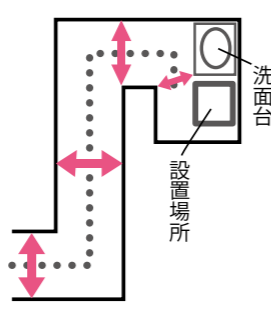

●ドアを通っても、洗面台が当たる場合があります。ご注意ください。

## 階段の寸法

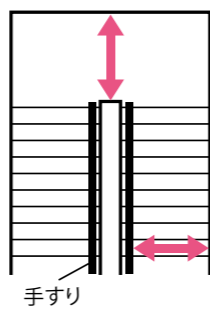

●手すりなどの出っ張りにもご注意ください。

## その他障害物の確認

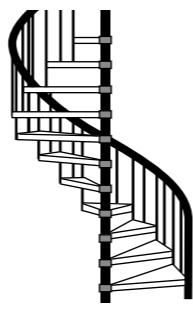

●らせん階段など、特殊な住居構造は搬入できない場合があります。事前の確認をおすすめします。

●各商品寸法について、詳しくはP.13~14、P.23~P.25をご覧ください。●配送・設置調整費などについては、詳しくはご販売店にご相談ください。

ドラム式洗濯乾燥機 ご購入・設置の前に確認してください。

## 設置条件によって別売部品が必要になる場合があります。

- 設置所の寸法 **A**
- 水栓(水道)の形状・位置と高さ **B**
- 防水パンの形状・寸法 **C**
- 排水口の位置・エルボの高さ  
→真下排水や本体の高さを調整する部品が必要な場合があります。
- 床面の強度  
→十分な強度がない場合、スペースに応じた補強板が必要です。
- 製品の寸法 →寸法図(P.13・14)・寸法図の見方(P.24)

ドラム式洗濯乾燥機の場合は、設置場所の状況・床の強度等により振動音等が大きくなる場合があります。設置の前に必ず設置場所の状況を確認してください。

### 設置についての注意

- 定格15A以上、交流100Vのコンセントを単独でご使用ください。
- キャスター付き台車の使用は危険ですのでおやめください。

**A** 設置の際は前面を開放して壁面から表の寸法以上離してください。

場所	上方	左方	右方	後方	下方
距離	18cm	1cm	1cm	1cm <sup>*1</sup>	0cm

●離隔距離は消防法の基準によるものです。

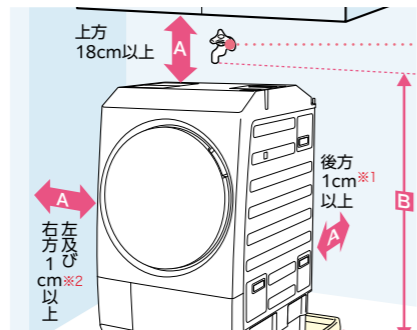

**B** 設置面から水栓までの高さをご確認ください。

蛇口が回転可能な場合: 108cm(100cm)以上  
蛇口が回転できない場合: 120cm(112cm)以上  
●()内はTW-84GS4の場合

水栓の形状をご確認ください。

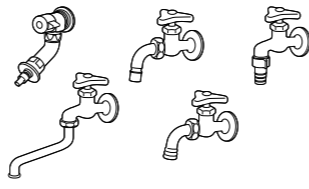

給水ホースを直接差し込める水栓(洗濯機用水栓)の場合、水栓メーカーによる洗濯機用水栓の場合でも適合しないものがあります。一般社団法人日本電機工業会規格JEM1206に準拠した水栓をご使用ください。

**C** 奥行寸520mm(500mm)以上の防水パンに設置できます。

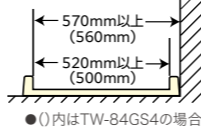

●()内はTW-84GS4の場合

※1TW-84GS4の後方は給水ホース設置距離として4cm以上必要となります。※2排水ホースが通る側は10cm以上。

## 洗濯機設置用別売部品

適合機種について、詳しくはWEBへ <https://www.toshiba-lifestyle.com/jp/laundries/parts/>

※東芝コンシューママーケティング扱い(旧東芝テクノネットワーク)

下記以外の給水ホース継手、給水栓ジョイントおよび水栓は使用しないでください。外れて水漏れする恐れがあります。

### 給水ホース継手\*

部品コード: **42044930** 希望小売価格 1,320円(税込)



### 給水栓ジョイント

**CB-J6** 希望小売価格 3,630円(税込)  
一般社団法人日本電機工業会規格JEM1206に準拠していないジョイントは使用しないでください。外れて水漏れする恐れがあります。準拠していない場合、必ずCB-J6(一般社団法人日本電機工業会規格JEM1206に準拠した水栓)に交換してください。

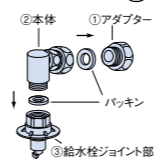

万能ホーム水栓	自在水栓	カップリング噴水栓
①②③を使用	①③を使用	③を使用
給水ホース	給水ホース	給水ホース

**分岐水栓 JB-11** 希望小売価格 2,200円(税込)

**壁ピタ水栓 CB-L6** 希望小売価格 8,250円(税込)

水栓の位置が低く本体に当たる場合に使用します。

蛇口までの高さ	壁ピタ水栓
1220mm以上	不要
1220mm未満/1040mm以上	蛇口の位置により必要
1040mm未満	必要



### 給水延長ホース\*

洗濯乾燥機・全自動洗濯機には0.8mの給水ホースを付属しています。設置場所と給水栓が離れている場合に、継ぎ足してご利用ください。

長さ	部品コード	希望小売価格
0.5m	<b>42040662</b>	2,200円(税込)
1m	<b>42040663</b>	2,420円(税込)
2m	<b>42040664</b>	3,410円(税込)
5m	<b>42040665</b>	5,170円(税込)

### ふる水ポンプのオプション<保護スリーブ>\*

部品コード: **42040658** 希望小売価格 770円(税込)

●約300mm  
窓のさんなどでホースを傷めるおそれがある場合にご利用ください。

## 洗濯機を便利にお使いいただく別売部品

適合機種について、詳しくはWEBへ <https://www.toshiba-lifestyle.com/jp/laundries/parts/>

※東芝コンシューママーケティング扱い(旧東芝テクノネットワーク)

### 全自動洗濯機用糸くずフィルター\*

枠色 ●半透明: 42044914/42044915/42044916  
●ライトブルー: 42044917

部品コード	希望小売価格	機種名(AW-00)
<b>42044914</b>	1,430円(税込)	12VP4・12DP4
<b>42044915</b>	1,320円(税込)	10VP4・10DP4
<b>42044916</b>	1,320円(税込)	8VH4・9DP4・8DP4・9DH4・8DH4
<b>42044917</b>	1,430円(税込)	7DH4・10GM3・7GM4・6GA4・5GA4・45GA4

### 糸くずフィルターボックス

**THB-100** 希望小売価格 3,850円(税込)

排水口のつまりを防ぎます。  
付属品: 排水ホース1本(長さ750mm)、排水ホースバンド2個



### ふる水用給水ホース\*

フィルター付き(保護スリーブ付き)

●ホース先端の色: ライトブルー

長さ	部品コード	希望小売価格
4m	<b>42040845</b>	2,310円(税込)
7m	<b>42040844</b>	2,530円(税込)

●延長用ではありません。

### 真下排水用パイプ

**THP-2** 長さ254mm / **THP-3** 長さ438mm  
希望小売価格 各 2,090円(税込)



### かさ上げ脚(保護カバー付き)

**TW-AS6**(4個入り) 希望小売価格 9,900円(税込)

●ドラム式専用  
本体を持ち上げるために使用します。本体の高さが約77mm高くなります。



### 排水延長ホース\*

部品コード: **42040746** 希望小売価格 1,540円(税込)

排水場所が離れているときにご利用ください。  
1.0m延長用(直径30mm)

### 高さ調整板

**TW-AS3**(4枚入り) 希望小売価格 3,520円(税込)

●TW-AS3(4枚入り) 希望小売価格 3,520円(税込)  
AW-12VP4・10VP4・12DP4・10DP4・10GM3用  
●幅590(586)×奥行570(566)×高さ10mm ( )内は内寸

### 洗濯機トレイ

結露の水滴から床を守ります。

●洗濯機トレイに排水口は付いていません。洗濯機トレイは、排水口の付いた防水パンとは異なりますのでご注意ください。防水パンについては、住設機器メーカーなどにお問い合わせください。

**TZ-590** 希望小売価格 4,900円(税込)

AW-12VP4・10VP4・12DP4・10DP4・10GM3用

●幅590(586)×奥行570(566)×高さ10mm ( )内は内寸

**TZ-540** 希望小売価格 4,500円(税込)

AW-8VH4・9DP4・8DP4・9DH4・8DH4・7DH4・7GM4・6GA4・5GA4・45GA4用

●幅540(536)×奥行540(536)×高さ10mm ( )内は内寸



### 補強板

設置床面に十分な強度がない場合、スペースに応じた補強板が必要です。

床(真下排水)	防水パン(幅800mm)用
600mm x 650mm <b>TW-R600</b> 希望小売価格 18,480円(税込)	790mm x 630mm <b>TW-R790</b> 希望小売価格 12,320円(税込)
71mm 希望小売価格 18,480円(税込)	21mm 希望小売価格 12,320円(税込)
床(真下排水以外)と 防水パン(幅640mm)用	防水パン(幅900mm)用
630mm x 630mm <b>TW-R630</b> 希望小売価格 12,320円(税込)	890mm x 630mm <b>TW-R890</b> 希望小売価格 12,320円(税込)
21mm 希望小売価格 12,320円(税込)	21mm 希望小売価格 12,320円(税込)

### 保護カバー\*

保護カバーを使用すると、駆動部を保護できるのでより安全に設置することができます。

部品コード: **42087102**  
希望小売価格 4,290円(税込)  
AW-12VP4・10VP4・12DP4・10DP4用  
部品コード: **42087101** 希望小売価格 4,290円(税込)  
AW-8VH4・9DP4・8DP4・9DH4・8DH4用  
部品コード: **42087099** 希望小売価格 4,290円(税込)  
AW-7DH4・7GM4・6GA4・5GA4・45GA4用  
部品コード: **42087100** 希望小売価格 4,290円(税込)  
AW-10GM3用



### 脚キャップ\*

(3mm、6mm、各2個入り)

●TW-AS3(4枚入り) 希望小売価格 880円(税込)  
AW-12VP4・10VP4・8VH4・12DP4・10DP4・9DP4・8DP4用

●調整脚には取り付けできません。

●調整脚には取り付けできません。

●調整脚には取り付けできません。

●調整脚には取り付けできません。

●調整脚には取り付けできません。

●調整脚には取り付けできません。

●調整脚には取り付けできません。

●調整脚には取り付けできません。

●調整脚には取り付けできません。

●調整脚には取り付けできません。

●調整脚には取り付けできません。

●調整脚には取り付けできません。

●調整脚には取り付けできません。

●調整脚には取り付けできません。

●調整脚には取り付けできません。

●調整脚には取り付けできません。

●調整脚には取り付けできません。

●調整脚には取り付けできません。

●調整脚には取り付けできません。

●調整脚には取り付けできません。

●調整脚には取り付けできません。

●調整脚には取り付けできません。

●調整脚には取り付けできません。

●調整脚には取り付けできません。

●調整脚には取り付けできません。

●調整脚には取り付けできません。

●調整脚には取り付けできません。

●調整脚には取り付けできません。

●調整脚には取り付けできません。

●調整脚には取り付けできません。

●調整脚には取り付けできません。

●調整脚には取り付けできません。

●調整脚には取り付けできません。

●調整脚には取り付けできません。

●調整脚には取り付けできません。

●調整脚には取り付けできません。

●調整脚には取り付けできません。

●調整脚には取り付けできません。

●調整脚には取り付けできません。

●調整脚には取り付けできません。

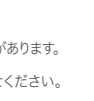

設置について & 別売品



機種名	ドラム式洗濯乾燥機				タテ型洗濯乾燥機			全自動洗濯機(インバーター洗濯機)							全自動洗濯機																	
	TW-127XP4L	TW-127XH4L	TW-127XM4L	TW-84GS4L	AW-12VP4	AW-10VP4	AW-8VH4	AW-12DP4	AW-10DP4	AW-9DP4	AW-8DP4	AW-9DH4	AW-8DH4	AW-7DH4	AW-10GM3	AW-7GM4	AW-6GA4	AW-5GA4	AW-45GA4													
洗濯・脱水容量	12kg   7kg	12kg   7kg	12kg   7kg	8kg   4kg	12kg   6kg	10kg   5kg	8kg   4.5kg	12kg	10kg	9kg	8kg	9kg	8kg	7kg	10kg	7kg	6kg	5kg	4.5kg													
本体色	(T)ボルドーブラウン (W)グランホワイト	(W)グランホワイト	(W)グランホワイト	(H)ナイトグレー (W)モーニングホワイト	(T)ボルドーブラウン (W)グランホワイト ※グランホワイトはAW-10VP4のみ	(W)グランホワイト	(W)グランホワイト	(T)ボルドーブラウン (W)グランホワイト	(W)グランホワイト	(W)グランホワイト	(W)グランホワイト	(W)グランホワイト	(W)ビュアホワイト	(W)ビュアホワイト	(W)ビュアホワイト	(W)ビュアホワイト	(W)ビュアホワイト	(W)ビュアホワイト	(W)ビュアホワイト													
掲載ページ	P.3~14	P.3~7・P.9~14	P.3~7・P.10~14	P.3~4・P.14	P.3~4・P.15~23	P.3~4・P.15~18・P.20~23	P.3~4・P.15~18・P.20~23	P.3~4・P.17~18・P.20~24							P.25																	
洗浄機能	抗菌ウルトラファインパブル洗浄EX		抗菌ウルトラファインパブル洗浄W		抗菌ウルトラファインパブル洗浄		抗菌ウルトラファインパブル洗浄W			抗菌ウルトラファインパブル洗浄				パワフル洗浄		Wシャワー洗浄																
	温水抗菌ウルトラファインパブル洗浄EX		温水抗菌ウルトラファインパブル洗浄		温水抗菌ウルトラファインパブル洗浄		温か抗菌ウルトラファインパブル洗浄W			-				-		-																
	Ag <sup>+</sup> 抗菌水				Ag <sup>+</sup> 抗菌水			Ag <sup>+</sup> 抗菌水							-		-															
	-				-			水流パワーボタン							-		-															
乾燥機能	ふんわり速乾(ヒートポンプ除湿乾燥)				-			風乾燥(ヒーターレス)							風乾燥(ヒーターレス)																	
	湿度センサー		-		ヒーター式乾燥(水冷除湿)		ハイブリッド乾燥(水冷除湿+外気仕上げ)			水なし乾燥(排気タイプ)		3.0kg(化繊混紡)				3.0kg(化繊混紡)		3.0kg(化繊混紡)		2.0kg(化繊混紡)		2.0kg(化繊混紡)		1.3kg(化繊混紡)		1.3kg(化繊混紡)		1.0kg(化繊混紡)				
	うるおい上質仕上げ		-		-		-			-				-		-		-		-		-		-		-		-				
	しわケアコース		-		-		-			-				-		-		-		-		-		-		-		-				
低騒音技術	振動吸収クッション(高減衰ゴム)				-			-							-																	
	S-DDモーター		-		-			DDモーター			DDモーター				DDMモーター		-															
清潔機能	槽洗浄・槽乾燥/60℃温水槽洗浄/カビプロテクト(自動槽乾燥)		槽洗浄・槽乾燥/カビプロテクト(自動槽乾燥)		槽洗浄・槽乾燥/カビプロテクト(自動槽乾燥)		槽洗浄・槽乾燥/カビプロテクト(自動槽乾燥)			槽洗浄・槽乾燥(ヒーターレス)コース							槽洗浄・槽乾燥(ヒーターレス)コース															
	自動おそうじ機能(自動お掃除モードあり)				自動おそうじ機能(自動お掃除モードあり)			自動おそうじ機能(自動お掃除モードあり)			自動おそうじ機能(自動お掃除モードあり)				自動槽洗いモード																	
	(ハイパワー)UV除菌/UV除菌洗濯/UV除菌洗乾コース		UV温風除菌/UV除菌洗乾コース		除菌乾燥モード		-			除菌洗乾/除菌乾燥コース			-				-															
	(ハイパワー)UV除菌消臭コース		消臭コース		除菌消臭コース		除菌消臭コース			除菌/消臭コース			-				-															
	乾燥ダクト自動お手入れ・熱交換器自動洗浄・ドアパッキン洗浄				-			-			-				-																	
	乾燥フィルターラクラクお手入れ				-			-			-				-																	
節電・節水	ecoモード				-			ecoモード							-																	
	ふる水ポンプ*		-		-			ふる水ポンプ			ふる水ポンプ				ふる水ポンプ		ふる水ポンプ*		-													
IoT機能	スマートフォン連携(アプリ対応)				-			スマートフォン連携(アプリ対応)			-				-																	
使いやすさ	液体洗剤・柔軟剤 自動投入				-			液体洗剤・柔軟剤 自動投入			液体洗剤・柔軟剤 自動投入				-																	
	大型カラータッチパネル		LED表示		LED表示		大型ガラスタッチパネル			ガラスタッチパネル				-																		
予約機能	槽内LED照明				-			ほくせる脱水			ほくせる脱水				-																	
	時計機能内蔵(タイマー式終了時刻設定)				1~24時間後設定			1~24時間後設定			1~24時間後設定				1~24時間後設定																	
運転音	洗い:約32dB 脱水:約37dB 乾燥:約48dB(乾燥節電:約42dB)		洗い:約32dB 脱水:約42dB 乾燥:約46dB		洗い:約29dB 脱水:約37dB 乾燥:約45dB		洗い:約26dB 脱水:約37dB 乾燥:約45dB			洗い:約29dB 脱水:約37dB		洗い:約29dB 脱水:約37dB		洗い:約26dB 脱水:約37dB		洗い:約34dB 脱水:約37dB		洗い:約38dB 脱水:約52dB		洗い:約37dB 脱水:約45dB		洗い:約37dB 脱水:約45dB		洗い:約35dB 脱水:約45dB								
目安時間	洗濯時:約35分 洗濯~乾燥時:約96分 洗濯~乾燥時(乾燥節電):約205分		洗濯時:約44分 洗濯~乾燥時:約200分		洗濯時:約43分 洗濯~乾燥時:約210分		洗濯時:約35分 洗濯~乾燥時:約170分			洗濯時:約39分 洗濯~乾燥時:約195分		洗濯時:約43分 洗濯~乾燥時:約35分		洗濯時:約41分 洗濯~乾燥時:約39分		洗濯時:約41分 洗濯~乾燥時:約39分		洗濯時:約34分 洗濯~乾燥時:約47分		洗濯時:約53分 洗濯~乾燥時:約49分		洗濯時:約45分 洗濯~乾燥時:約43分		洗濯時:約43分 洗濯~乾燥時:約43分								
標準使用水量	洗濯時:約80L 洗濯~乾燥時:約61L		洗濯時:約78L 洗濯~乾燥時:約90L		洗濯時:約139L 洗濯~乾燥時:約120L		洗濯時:約119L 洗濯~乾燥時:約110L			洗濯時:約95L 洗濯~乾燥時:約89L		洗濯時:約139L 洗濯~乾燥時:約119L		洗濯時:約99L 洗濯~乾燥時:約99L		洗濯時:約107L 洗濯~乾燥時:約95L		洗濯時:約109L 洗濯~乾燥時:約95L		洗濯時:約138L 洗濯~乾燥時:約113L		洗濯時:約107L 洗濯~乾燥時:約99L		洗濯時:約95L 洗濯~乾燥時:約95L								
消費電力(50/60Hz)	洗濯時:135W(電動機)/1000W(湯沸かし用電熱装置) 最大消費電力:1190W 乾燥時:1190W		洗濯時:135W 乾燥時:1190W		洗濯時:570W 乾燥時:1250W		洗濯時:770W 乾燥時:1250W			洗濯時:680W 乾燥時:1250W		洗濯時:540W 洗濯時:750W		洗濯時:620W 洗濯時:600W		洗濯時:700W 洗濯時:680W		洗濯時:390W 洗濯時:390W		洗濯時:390/460W 洗濯時:450/510W		洗濯時:380/450W 洗濯時:350/430W		洗濯時:255/330W 洗濯時:255/330W								
消費電力量(50/60Hz)	洗濯時:約70Wh 洗濯~乾燥時:約1330Wh 洗濯~乾燥時(乾燥節電):約720Wh		洗濯時:約65Wh 洗濯~乾燥時:約1980Wh		洗濯時:約107Wh 洗濯~乾燥時:約2850Wh		洗濯時:約81Wh 洗濯~乾燥時:約2450Wh			洗濯時:約85Wh 洗濯~乾燥時:約2400Wh		洗濯時:約105Wh 洗濯時:約75Wh		洗濯時:約99Wh 洗濯時:約90Wh		洗濯時:約96Wh 洗濯時:約82Wh		洗濯時:約65Wh 洗濯時:約65Wh		洗濯時:約121/132Wh 洗濯時:約100Wh		洗濯時:約105Wh 洗濯時:約105Wh		洗濯時:約90/95Wh 洗濯時:約90/95Wh								
ボディ幅	600mm				599mm			590mm*			555mm* (前面幅:535mm 後面幅:555mm)		555mm* (前面幅:535mm 後面幅:555mm)		515mm*		580mm*		515mm*													
総外形寸法/質量(幅×奥行×高さ) ●給・排水ホースを含む	645×720×1060mm/約89kg		645×722×1060mm/約89kg		645×722×1060mm/約88kg		640×633×975mm/約71kg		637×650×1107mm/約58kg		637×650×1042mm/約56kg		600×615×1021mm/約46kg		637×642×1051mm/約50kg		637×642×986mm/約48kg		600×637×1030mm/約44kg		600×569×980mm/約41kg		555×567×998mm/約35kg		622×639×1052mm/約42kg		555×560×990mm/約33kg		555×560×970mm/約32kg		555×560×945mm/約31kg	
排水ホース	左・右・真下(3方向)				左・右・後方(3方向)			左・右(2方向)			左・右・後方(3方向)		左・右(2方向)		左・右(2方向)		左・右・後方(3方向)		左・右(2方向)		左・右・後方(3方向)											
設置可能防水パン	奥行内寸:520mm以上				奥行内寸:500mm以上			奥行内寸:550mm以上			奥行内寸:510mm以上			奥行内寸:550mm以上		奥行内寸:510mm以上		奥行内寸:510mm以上		奥行内寸:540mm以上		奥行内寸:570mm以上										

\* ボディ幅は、手掛け・ホース掛け等を含まない寸法です。●付属の給水ホースの長さは全機種0.8mです。●付属のふる水用給水ホースの長さは4mです。\*TW-127XP4、AW-7GM4はふる水用給水ホースの別途お買い求めが必要。

洗濯機を正しくお使いいただくために

【据付について】 ●電気容量やコンセント形状は製品に合ったものをご使用ください。 ●万一の感電防止のために、必ずアースをつけてください。 ●床面強度が十分あり、できるだけ湿気の少ない風通しの良い場所に水平に設置してください。また風呂場など直接水のかかる場所への設置は避けてください。 ●全自動洗濯機をご使用の場合は、水道水圧0.03~1MPa(0.3~10kgf/cm<sup>2</sup>)の範囲でご使用ください。【全自動洗濯機の脱水について】 ●脱水中に衣類が片寄ると脱水の時に振動が発生し、安全スイッチが働いて、途中で止まる場合があります。 ●布量・布質によっては、2槽より脱水率が劣る場合があります。 ●厚手で硬い衣類(柔道着、Jスマットなど)は、衣類が片寄りやすくなるため、洗濯できない場合があります。【粉石けん(天然油脂)ご使用の方へ】 ●粉石けんは水に溶けにくいので、あらかじめ別の容器に、30℃前後のぬるま湯を5L用意して、粉石けんを少しずつ入れ、手でよく溶かしてご使用ください。 ●水を通さないものについて ●スキューバ、寝袋、雨具、カバーなどの防水加工を施したものは、脱水中に異常な振動となり、倒れたりする恐れがあり危険ですので洗濯しないでください。

省エネ、仕上りのための上手な使い方

【洗濯】 ●できるだけよい洗い! 定格容量以下なら一度に洗う量が多い程、水や電気の節約になります。 ●入れ過ぎにご注意! 洗濯物を入れ過ぎると、衣類の回りが悪くなるため洗浄性能が悪くなります。 ●洗剤の適量を守って! 少なすぎると洗浄性能が落ちます。洗剤を多く入れ過ぎても洗浄性能はほとんど変わりませんし、水も電気もムダになります。また、残り洗剤の原因にもなります。 ●ちょっとした工夫で洗濯上手に! 汚れた部分には事前に洗剤をすり込んで通常の洗濯をすり込んで通常の洗濯を1汚れがよく落ちます。 ●洗い汚れたときの洗濯は 洗剤量は半分程度、すすぎは1回でOKです。 ●乾燥 入れ過ぎにご注意! 洗濯物を入れ過ぎると乾燥時間が長くなり、乾きムラができたり、しわがつかずやすくなります。 ●フィルターの掃除はこまめに! フィルターが目詰まりすると乾燥時間が長くなり電気代のムダになったり、未乾燥で運転が終わったりします。 ●ちょっとした工夫で乾燥上手に! 洗濯物を入れたままにしておくとしわがつかずやすくなりますので、乾燥終了後、早めに取りだしてください。 ●脱水は十分に! しずくの垂れるような衣類は、故障の原因になります。洗濯機で十分に脱水しておくことで、電気代も少なくなります。 ●吸・排気口をふさがないで 吸・排気口の周囲に十分な隙間がないと乾燥性能が悪くなり、電気代のムダにつながります。 ●衣類の材質表示を確認してください! 乾燥できない衣類の表示、材質表示をよくご確認ください。衣類によっては乾燥できないものがあります。

室温・水温、水道水圧、設置・排水条件、衣類の量や種類、衣類の片寄り、風呂水の使用などにより、使用水量・消費電力量・運転時間が増減します。



# 洗濯・脱水容量の目安

1人1日分の洗濯物量は、**約1.5kg**が目安です。(当社調べ)

4人家族なら、1.5kg×4人=6kgが目安ですが、大物洗いやまとめ洗いのことを考えると、容量7kg以上がおすすめです。

4.5 kg	6 kg	8 kg	10 kg	12 kg
<ul style="list-style-type: none"> <li>バスタオル (約300g×2枚)</li> <li>タオル (約70g×2枚)</li> <li>ハンカチ (約15g×2枚)</li> <li>ワイシャツ (約200g×2枚)</li> <li>ブラウス (約200g×2枚)</li> <li>長袖肌着 (約130g×1枚)</li> <li>半袖肌着 (約110g×1枚)</li> <li>スリッパ (約150g×2枚)</li> <li>ショーツ (約30g×1枚)</li> <li>ジーパン (約600g×1着)</li> <li>靴下 (約50g×4足)</li> <li>トランクス (約80g×2枚)</li> <li>スカート (約400g×1枚)</li> <li>パジャマ・上下 (約500g×2着)</li> </ul>	<ul style="list-style-type: none"> <li>バスタオル (約300g×1枚)</li> <li>タオル (約70g×3枚)</li> <li>子供ズボン (約200g×1枚)</li> <li>ハンカチ (約15g×4枚)</li> <li>子供スカート (約200g×1枚)</li> <li>パジャマ・上下 (約500g×1着)</li> <li>ショーツ (約30g×1枚)</li> </ul>	<ul style="list-style-type: none"> <li>パジャマ・上下 (約500g×1着)</li> <li>トレーニングウェア・上下 (約850g×1着)</li> <li>靴下 (約50g×1足)</li> </ul>	<ul style="list-style-type: none"> <li>Tシャツ (約130g×1枚)</li> <li>タオル (約70g×1枚)</li> <li>シャツ (約500g×2枚)</li> <li>ズボン (約400g×1着)</li> <li>スカート (約400g×1枚)</li> </ul>	<ul style="list-style-type: none"> <li>子供ズボン (約200g×1枚)</li> <li>子供スカート (約200g×1枚)</li> <li>シャツ (約500g×2枚)</li> <li>バスタオル (約300g×2枚)</li> </ul>

●各衣類の重さの目安は、一般社団法人日本電機工業会・自主基準によるものです。洗濯物の種類、大きさ、厚さなどによって洗える量が異なります。

## 洗濯も乾燥もできない衣類

縮み、型くずれ、変色を起こすことがあります

●絹・革製品

洗濯物を傷めたり本体の故障の原因となります

●座布団・枕・布団など、綿やウレタン(スポンジ類)を使ったもの ●純毛の毛布、電気毛布、毛足10mm以上の毛布・カーペットカバー ●マット類やペットの毛が付いたもの ●市販の洗濯補助具(洗濯ボール・ゴミ取りフィルターなど)

## 乾燥できない衣類

●下記のいずれかの取扱表示、「タンブラー乾燥はお避けください」と表示のあるもの※



●ウールなどの獣毛製品、その混紡製品※(縮みや毛が抜けることがあります) ●のりづけした衣類(フィルターの目詰まりの原因になります) ●タイツ、ストッキング、レースや刺繍などの飾りのあるもの、新合織(超極細繊維)の衣類※ ●綿・麻などの繊維は、編み方によって縮む場合がありますのでご注意ください。

※印の衣類は「おしゃれ着コース」でのみ乾燥できるものがあります。

●この製品は、日本国内用に設計されているため海外では使用できません。また、アフターサービスもできません。

This product is designed for use only in Japan and cannot be used in any other country. No servicing is available outside of Japan. [東芝ランドリー機器 J-Moss対応情報]

●本カタログに記載しております商品および機能は一般家庭用であり業務用および車両、船舶などでの使用に適しませんので、ご注意ください。 <https://www.toshiba-lifestyle.com/jp/corporate/csr/j-moss/>



## 安全に関するご注意

洗濯乾燥機・全自動洗濯機・衣類乾燥機

- 本製品は家庭用です。家庭用以外(店舗などでの長時間使用や不特定多数の人の使用など)では使用しないでください。●ご使用前に取扱説明書をよくお読みの上、正しくお使いください。
- 消費電力が1kW以上の機器は、定格15A以上の電源コンセントに直接接続してお使いください。火災の原因となります。●アースを確実に取り付けてください。故障や漏電のときに感電する恐れがあります。アース取り付けは販売店にご相談ください。●浴室や風雨にさらされる場所など湿気が多い場所には据え付けしないでください。感電、火災、故障、変形などの恐れがあります。
- 食物油、動物系油、ベンジン、シンナー、ガソリン、ドライクリーニング溶剤、機械油などのついた衣類は絶対に乾燥させないでください。自然発火や引火の恐れがあります。また、ウール・絹繊維、毛皮・皮革製品、タンブラー(回転式)禁止表示、吊り干し、平干し表示のあるもの、のりづけした衣類は乾燥できません。●ガソリン・灯油・ベンジン・シンナー・アルコールなどやそれらの付着した洗濯物は、洗濯・脱水槽に入れないでください。爆発や火災の原因になります。●防水性のシートや衣類は洗濯および脱水をしないでください。脱水中に異常振動を起こし、本体の損壊やけがをする恐れがあります。●ドラム式洗濯乾燥機は、絶対にお子様をドラムに入らせないように、ご注意ください。閉じ込められて、窒息したり、やけど、感電、けが、溺れる恐れがあります。

## ★長年ご使用の洗濯機・衣類乾燥機の点検を!

### 愛情点検



このような症状は、ありませんか

- スイッチをいれてもときどき運転しないことがある。
- 運転中に異常な音や振動がする。
- タイムスイッチが、途中で止まることもある。
- 脱水槽が止まりにくい。
- 水漏れがする。(洗濯槽・ホース・継手)
- 洗濯機にさわるとビリビリ電気を感ずる。
- 電源コード・プラグが異常に熱い。
- 据え付けが傾いたりグラグラしている。
- その他の異常や故障がある。

ご使用  
中止

故障や事故防止のため、スイッチを切り差込みプラグをコンセントから抜き、必ず販売店にご連絡ください。点検・修理に要する費用などは販売店にご相談ください。

本カタログの掲載商品は、一般家庭用です。一日の使用時間が一般家庭に比べて極端に長い業務用での使用(理・美容院等)、また寮や病院などでの共同使用の場合は、保証期間中であっても、原則として有料修理となります。お買い上げの販売店にご相談のうえ、定期的な点検・部品交換を受けてお使いになることをおすすめします。また設置の際は水や湿気、直射日光が直接当たる所は避け水平に設置してください。

## 経年劣化に係る安全上のご注意

●洗濯機(洗濯乾燥機は除く)は長期使用製品安全表示制度の対象商品です。●機器本体には「製造年」「設計上の標準使用期間」「経年劣化についての注意喚起」の表示をしております。●長期にわたりお使いいただくと発火・けが等の事故に至るおそれがありますので、音やにおいなど製品の変化にご注意ください。

## 保証書に関する お願い

●商品には保証書を添付しております。ご購入の際は、必ず保証書をお受け取りのうえ、保存してください。なお、店名、ご購入年月日の記載のないものは無効となります。

●製造番号は安全確保上重要なものです。お買い上げの際には商品本体に製造番号が表示されているか、また保証書記載の製造番号と一致しているかご確認ください。

●洗濯機の補修用性能部品の保有期間は製造打ち切り後6年です。

**TOSHIBA**

東芝ライフスタイル株式会社  
リビングソリューション事業部

〒212-0014 神奈川県川崎市幸区大宮町1310



表示を正しく  
家電取組協会員

お買い上げは親切とサービスをお届けする当店で

●このカタログの内容については右記の販売店にお問い合わせください。

または、下記におたずねください。

●商品の色は、印刷の具合で実物とは若干異なる場合があります。

●商品のデザイン・仕様・補修用性能部品などは改善のため予告なく変更することがあります。

お買い物・使い方・  
修理のご相談は

「東芝生活家電ご相談センター」

※お電話をいただく際には、番号をお確かめのうえ、おかけ間違いのないようお願いいたします。

◎携帯電話など  
(通話料:有料)

**0570-0570-33**

◎FAX  
(通信料:有料)

**022-224-6801**

●お客様からご提供いただいた個人情報は、ご相談への回答、カタログ発送などの情報提供に利用いたします。

●利用目的の範囲内で、当該製品に関する東芝グループ会社や協力会社へ、お客様の個人情報を提供することがあります。

(フリーダイヤル)

**0120-1048-76**

受付  
時間

月~土 9:00~18:00  
日・祝日 9:00~17:00

※当社指定休業日を除く。

S611412



●この印刷物は環境に配慮した植物油インキを使用しています。

このカタログの内容は2024年12月現在のものです。