

# 洗濯機を快適に使うための別売部品

\*商品の価格には、配送費、設置調整費、工事費、使用済み商品の引き取り費等は含まれておりません。  
2023年8月1日に価格改訂いたしました。

## タテ型洗濯機乾燥機・全自動洗濯機・2槽式洗濯機別売部品

### 1 給水に必要な別売部品

下記以外の給水ホース継手、給水栓ジョイントおよび水栓は使用しないでください。  
外れて水漏れする恐れがあります。

#### ■ 給水ホース継手\*

部品コード (42044930) 希望小売価格 **1,320円**(税込)

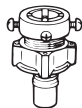

#### ■ 給水栓ジョイント

給水栓ジョイントを使用すれば色々な水栓に対応できます。緊急止水弁付きなので、万一給水ホースが外れた場合の水漏れも防ぎます。

#### CB-J6

希望小売価格 **3,630円**(税込)

一般社団法人日本電気工業会規格 JEM1206に準拠していないジョイントは使用しないでください。外れて水漏れするおそれがあります。準拠していない場合、必ずCB-J6(一般社団法人日本電気工業会規格JEM1206に準拠した水栓)に交換してください。

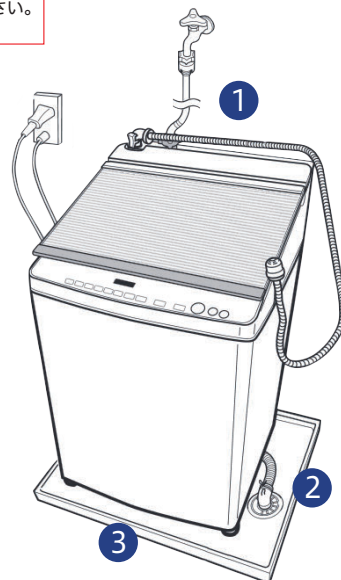
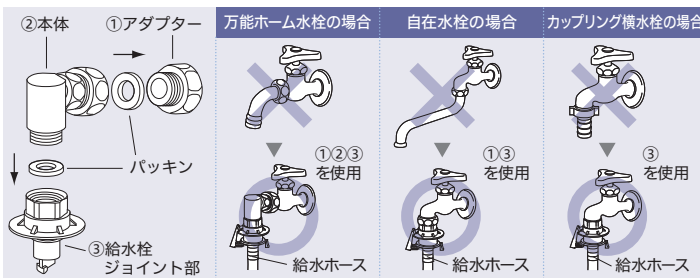

#### ■ 分岐水栓

**JB-11** 希望小売価格 **2,200円**(税込)

#### ■ 給水延長ホース\*

全自動洗濯機・洗濯乾燥機には0.8mの給水ホースを付属しています。設置場所と給水栓が離れていて、延長する場合がございます。

長さ0.5m (42040662) 希望小売価格 **2,200円**(税込)

長さ1m (42040663) 希望小売価格 **2,420円**(税込)

長さ2m (42040664) 希望小売価格 **3,410円**(税込)

長さ5m (42040665) 希望小売価格 **5,170円**(税込)

#### ■ ふろ水ポンプのオプション\*

〈保護スリーブ〉約300mm  
窓のさんなどでホースを傷めるおそれがある場合にご利用ください。

希望小売価格 **770円**(税込) (42040658)

〈ふろ水用給水ホースフィルター付き(保護スリーブ付き)〉

ホース先端の色	長さ	部品コード	希望小売価格	備考
ライトブルー	4m	42040845	2,310円(税込)	抗菌剤なし
	7m	42040844	2,530円(税込)	
	4m	42040829	2,310円(税込)	抗菌剤入り
	7m	42040830	2,530円(税込)	

●延長用ではありません

〈ふろ水用給水ホースフィルター〉

ふろ給水ホースのフィルターが詰まってしまったとき

希望小売価格 **330円**(税込) (42044562)

### 2 排水に必要な別売部品

#### ■ 真下排水用パイプ

設置すると排水口が洗濯機の真下になってしまう場合は、真下排水用パイプを使えば、洗濯機の真下への排水も可能です。

適合機種: VH-M45、M50、450M6、500M6、500M8、AW-303Bを除く全機種  
※VH-52G、45S、N50、N450は後ろ側からのみ取り付け可能

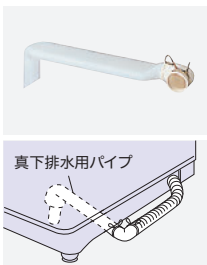

**THP-2** (長さ254mm)

希望小売価格 **2,090円**(税込)

**THP-3** (長さ438mm)

希望小売価格 **2,090円**(税込)

#### ■ 排水延長ホース\*

排水場所が離れているときにご利用ください。

〈1.0m延長用(直径30mm)〉

部品コード (42040746)

希望小売価格 **1,540円**(税込)

### 3 洗濯機トレー

結露の水滴から床を守ります。

●洗濯機トレーに排水口は付いていません。洗濯機トレーは、排水口の付いた防水パンとは異なりますのでご注意ください。  
防水パンについては、住設機器メーカーなどにお問い合わせください。

(AW-12VP4・10VP4・12DP4・10DP4・10GM3用)

**TZ-590** 希望小売価格 **4,900円**(税込)

幅590(586)×奥行570(566)×高さ10mm ( )内は内寸



(AW-8VH4・9DP4・8DP4・9DH4・8DH4・7DH4・7GM4・6GA4・5GA4・45GA4用)

**TZ-540** 希望小売価格 **4,500円**(税込)

幅540(536)×奥行540(536)×高さ10mm ( )内は内寸



★は東芝コンシューママーケティング(旧 東芝テクノネットワーク)扱いです。

記載内容は2024年9月現在のものです。



## 7 糸くずフィルターボックス

排水口のをつまりを防ぎます。洗濯乾燥機・全自動洗濯機・2槽式洗濯機全機種に対応。



### THB-100

希望小売価格 **3,850円** (税込)  
幅90×奥行197×高さ110mm  
質量:0.3kg

※付属品:排水ホース1本(長さ750mm)、排水ホースバンド2個

## 8 毛布洗いネット



毛布コースで毛布や掛ふとんなどを洗う場合は、必ず毛布洗いネットをご使用ください。(AW-12VP4/10VP4は毛布洗い時は不要です。)  
下表の目安のほかに、毛布洗いネットを使用する洗濯物/毛布・夏掛け布団・カーペットカバー・ベッドパッド・水に浮きやすいもの・布傷みが気になるもの

洗える毛布・掛けふとんの目安 (シングルサイズ:140×200cm ダブルサイズ:180×230cm)



全自動洗濯機	毛布洗いネット	種類	重さ・大きさの目安
AW-12VP4	TMN-48	上記絵表示のマイヤー毛布(合成繊維100%)の洗い時に毛布洗いネットは不要です。 上記絵表示の夏掛け布団(中綿がポリエステルのもの)	6kg(ダブルサイズ)以下 シングルサイズ3.0kg以下 なら1度に2枚 1.8kg(140×180cm)以下
AW-10VP4	TMN-48	上記絵表示のマイヤー毛布(合成繊維100%)の洗い時に毛布洗いネットは不要です。 上記絵表示の夏掛け布団(中綿がポリエステルのもの)	4.7kg(ダブルサイズ)以下 1.8kg(140×180cm)以下
AW-12DP4	TMN-48	上記絵表示のマイヤー毛布(合成繊維100%) 上記絵表示の夏掛け布団(中綿がポリエステルのもの)	6kg(ダブルサイズ)以下 シングルサイズ3.0kg以下 なら1度に2枚 1.8kg(140×180cm)以下
AW-10DP4 10GM3	TMN-48	上記絵表示のマイヤー毛布(合成繊維100%)	4.7kg(ダブルサイズ)以下
AW-9DP4 8DP4 9DH4 8DH4	TMN-47A	上記絵表示の夏掛け布団(中綿がポリエステルのもの)	1.8kg(140×180cm)以下
AW-8VH4	TMN-47A	上記絵表示のマイヤー毛布(合成繊維100%) 上記絵表示の夏掛け布団(中綿がポリエステルのもの)	4.2kg(ダブルサイズ)以下 1.8kg(140×180cm)以下
AW-7DH4	TMN-33		3.3kg(シングルサイズ)以下
AW-7GM4 6GA4 5GA4	TMN-30	上記絵表示のマイヤー毛布(合成繊維100%) *ふとん類は洗えません。	3.0kg(シングルサイズ)以下
AW-45GA4	TMN-30		2.0kg(シングルサイズ)以下

**TMN-48** 希望小売価格 **6,490円** (税込)  
(AW-12VP4・10VP4・12DP4・10DP4・10GM3用)  
直径約475×高さ約370mm

**TMN-47A** 希望小売価格 **4,950円** (税込)  
(AW-8VH4・9DP4・8DP4・9DH4・8DH4用)  
直径約450×高さ約370mm

**TMN-33** 希望小売価格 **4,620円** (税込)  
(AW-7DH4用)  
直径約450×高さ約310mm

**TMN-30** 希望小売価格 **3,740円** (税込)  
(AW-7GM4・6GA4・5GA4・45GA4用)  
直径約400×高さ約300mm

### 毛布洗いについて

毛足の長さ、生地の厚みによっては、毛布洗いネットに入らない場合もあります。その場合は洗濯できません。

### 掛ふとん洗いについて

洗剤は、液体洗剤を水でうすめてご使用ください。粉末洗剤は溶けにくいので、使用しないでください。中綿材質が羊毛のものや、カバー材質が絹のものは洗わないでください。ふとん類が洗えない機種もあります。

## 9 洗濯槽クリーナー(塩素系)

洗濯槽の汚れを落とします。



**T-W1A** [1回分 1,500mL]  
希望小売価格 **2,310円** (税込)

※ドラム式用の洗濯槽クリーナーについては、P4をご参照ください。

★は東芝コンシューマーマーケティング(旧 東芝テクノネットワーク)扱いです。

# ドラム式洗濯乾燥機を快適に使うための別売部品

\*商品の価格には、配送費、設置調整費、工事費、使用済み商品の引き取り費等は含まれておりません。  
2023年8月1日に価格改訂いたしました。

## ドラム式洗濯乾燥機 別売部品

### 1 補強板

設置床面に十分な強度がない場合、スペースに応じた補強板が必要です。

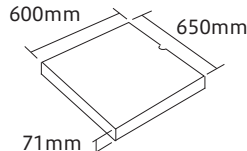

●床(真下排水)用

#### TW-R600

希望小売価格 **18,480円**(税込)

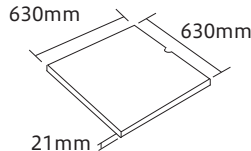

●床(真下排水以外)と防水パン(幅640mm)用

#### TW-R630

希望小売価格 **12,320円**(税込)

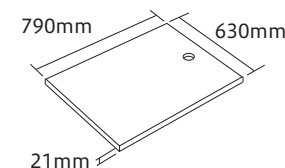

●防水パン(幅800mm)用

#### TW-R790

希望小売価格 **12,320円**(税込)

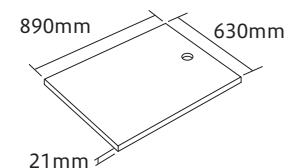

●防水パン(幅900mm)用

#### TW-R890

希望小売価格 **12,320円**(税込)

### 2 高さ調整板

設置すると排水口が洗濯機の真下になってしまう場合、別売の真下排水用パイプとのセットで、真下への排水ができます。製品を約15mm持ち上げることができます。

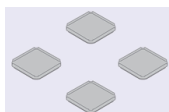
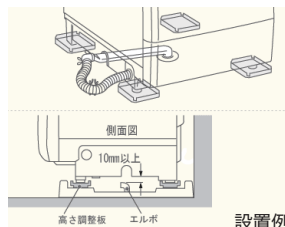

#### TW-AS3

希望小売価格 **3,520円**(税込)

セット内容:調整板4枚  
●2枚まで重ねられます。  
エルボ上面と本体底面が10mm以上となるように高さ調整板にて高さを調節してください。

### 3 かさ上げ脚

(保護カバー付き)  
(ドラム式用)

本体を持ち上げるために使用します。本体の高さが約77mm高くなります。

**TW-AS6** 希望小売価格 **9,900円**(税込)

セット内容:調整板4個入り(保護カバー付き)

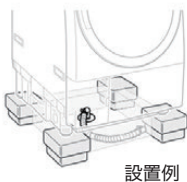

設置例

### 4 真下排水用パイプ

設置すると排水口が洗濯機の真下になってしまう場合は、真下排水用パイプを使えば、洗濯機の真下への排水も可能です。

※ドラム式洗濯乾燥機を設置する際は、高さ調整板又は高さ調整ゴム脚が必要な場合もあります。



**THP-2** (長さ254mm)

希望小売価格 **2,090円**(税込)

**THP-3** (長さ438mm)

希望小売価格 **2,090円**(税込)

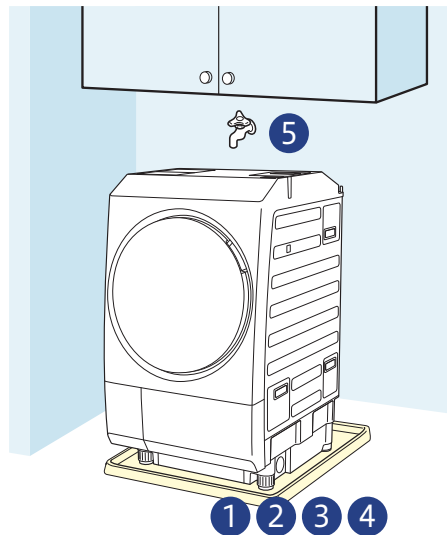

### 5 壁ピタ水栓

水栓の位置が低く、本体に当たる場合に使用します。

**CB-L6** 希望小売価格 **8,250円**(税込)

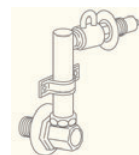

### 6 その他別売品

■洗濯キャップ (ドラム式用)

ドラム式で毛布(3kg以上)やふとんを洗濯するときにご利用ください。

**TW-CP530** 希望小売価格 **1,320円**(税込)

(TW-127XP4/TW-127XH4/TW-127XM4  
およびTW-127/117で始まる機種用)

**TW-CP500** 希望小売価格 **1,320円**(税込)

TW-127/117以外で始まる機種用  
(TW-84GS4は除く)

●洗濯キャップを取り付けずに洗うと  
本体や毛布などが損傷する場合があります。



●写真はTW-CP530です。



●写真はTW-CP500です。

■ドラム式洗濯乾燥機用お手入れブラシ

**TW-NZ1** 希望小売価格 **1,650円**(税込)

■洗濯槽クリーナー(塩素系) (ドラム式用)

**T-W2** [1回分 750mL] 希望小売価格 **1,760円**(税込)



★は東芝コンシューママーケティング(旧 東芝テクノネットワーク)扱いです。

記載内容は2024年9月現在のものです。

# 衣類乾燥機を快適に使うための別売部品

\*商品の価格には、配送費、設置調整費、工事費、使用済み商品の引き取り費等は含まれておりません。  
2023年8月1日に価格改訂いたしました。

## 衣類乾燥機 別売部品

### 1 健康脱臭フィルター(交換用)

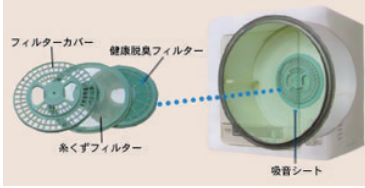

●フィルターカバー、糸くずフィルターは含みません。

約5ミクロンのチリまでキャッチする極細フィルター。ホコリ、花粉、ダニや衣類のニオイもキャッチします。

**TDF-1** 希望小売価格 **2,750円**(税込)

適合機種: ED-FD1、D45G2、D45VE2、D45VF2、D45VE3、D40M3、D45G3、D45R3、D50G5、D40M5、D36S5、D40M1、D40G1、D40E1、D40M6、D45X7、D40M8、A40M、A45M、B40M、B50H、C40M、C50H、E60H、E40M、E50H、F40M、F50H、F60H、401、501、601、45C、60C、458、608、45A4、60A4

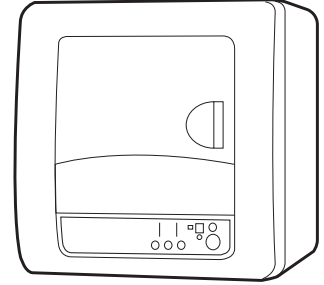

### 2 花粉フィルター★



花粉のような小さい粒子もキャッチします。

希望小売価格 **1,320円**(税込)

部品コード **(39242922)**

適合機種: ED-45C、60C、458、608、45A4、60A4

### 3 ドライヤースタンド

ドライヤースタンドの高さ調節は組み合わせる洗濯機によって異なりますのでご注意ください。詳しくは、P7をご覧ください。

全自動洗濯機に直付けのスッキリタイプ



※調節できる段数は機種によって異なります。

全自動・2槽式洗濯機に対応する自立タイプ

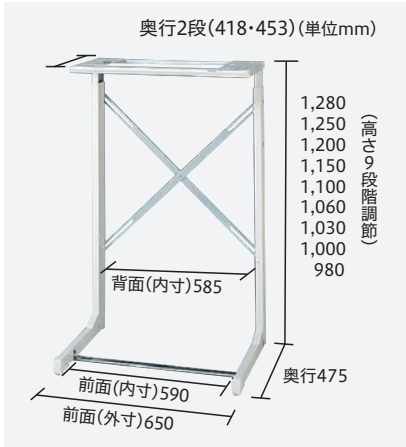

全自動・2槽式洗濯機用の横幅3段階調節タイプ



〈全自動洗濯機用〉直付スタンド

**DS-D1**

本体希望小売価格 **8,800円**(税込)

棚の奥行442×外幅650mm  
高さ調節は機種によって段数が異なります  
質量3.5kg

セット時の高さ(衣類乾燥機を含まない)

全自動洗濯機	高さ(mm)
9DP4・8DP4 9DH4・8DH4	1220
7DH4	1252
7GM4	1182/1252
6GA4・5GA4 45GA4	1165/1235

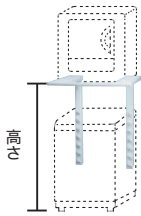

▶ドライヤースタンド適合表

〈全自動・2槽式用〉自立スタンド

**DS-F1**

本体希望小売価格 **14,300円**(税込)

棚の奥行(2段階)418/453×高さ(9段階)  
1280/1250/1200/1150/1100/1060/  
1030/1000/980×脚奥行475×脚幅650  
(背面585/前面590)mm  
( )内は内寸 質量7.8kg

\*2槽式との組合せは、85年11月以降の発売機種です。  
(但し、VH-5410、5411、3050、3052、1317、5333、30051、VH-60L、ASD-5632を除く)

※防水パン内にスタンドを設置する場合は、防水パンの幅(内寸)は650mm以上必要です。



▶ドライヤースタンド適合表

〈横幅3段階調節〉自立スタンド

**DS-72(WU)**

本体希望小売価格 **16,500円**(税込)

棚の奥行(3段階)310/418/453×高さ(8段階)  
1280/1250/1200/1150/1100/1060/1030/  
1000×脚奥行475×脚幅(3段階)  
650(背面585/前面590)/715(背面650/  
前面655)/825(背面760/前面765)mm  
( )内は内寸 質量8.8kg

\*2槽式洗濯機(本体幅765mm以下)、全自動洗濯機(AW-12VP4/10VP4、12VP3/10VP3、12VP2/10VP2、10GM3、10/9VH1、10/9SV9、10/9SV8、10/9SV7、10M7、10/9SV6、10/9SV5を除く)に対応しています。

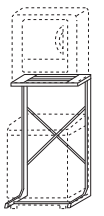

▶ドライヤースタンド適合表

★は東芝コンシューママーケティング(旧 東芝テクノネットワーク)扱いです。

記載内容は2024年9月現在のものです。

#### 4 乾燥機用小物乾燥棚★ 在庫限り

機種	部品コード
ED-B40M	3928255
ED-B50H	
ED-C40M	
ED-C50H	
ED-E40M	
ED-E50H	
ED-F50H	
ED-F40M	
ED-501	
ED-401	
ED-45C	
ED-458	
ED-E60H	
ED-F60H	
ED-601	
ED-60C	
ED-608	

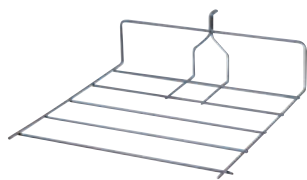

スニーカーなどの乾燥もOK。  
(各)希望小売価格 **2,750円**(税込)

#### 5 壁掛金具 (衣類乾燥機設置用) 在庫限り

●壁面の空きスペースへも掛けられます。



**WB-120** 希望小売価格 **1,980円**(税込)

乾燥機全機種(ED-60A4、45A4除く)  
※衣類乾燥機と衣類の重さに十分耐える壁にご使用ください。

#### 6 排水ジョイントセット

衣類乾燥機とのセット時に使用できます。

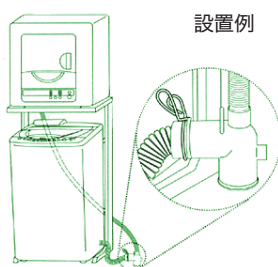

**DJS-1** 希望小売価格 **1,870円**(税込)

##### ■ 部品構成

- (1) 排水継手
- (2) 衣類乾燥機用排水ホース(1.5m)
- (3) 洗濯機用排水ホースバンド

#### 7 その他別売品

品名	型番	本体希望小売価格
排水継手 乾燥機と洗濯機の 排水ホースをひとまとめに	<b>(39242718)*</b>	<b>1,320円</b> (税込)

★は東芝コンシューママーケティング(旧 東芝テクノネットワーク)扱いです。

## 衣類乾燥機用別売部品ドライヤースタンド適合表

		全自動洗濯機(品番:AW-〇〇)										【 】洗濯機ボディ幅(mm)		
		[555] (注)※5 8VH4	[555] 9DP4 8DP4 9DH4 8DH4	[515] 7GM4 6GA4 5GA4	[515] 7DH4※5	[515] 45GA4※5	[574] (注)※5 10SV3M・9SV3M・ 10SV2M・10SV2・ 9SV2M・9SV2・ 10SD2M・9SD2M・ 90SVL・80SVL・ 90SDL・90SVM・ 80SVM・90SDM	[590] 12DP3※3※5 10DP3※4※5 12DP2※3※5 10DP2※4※5 12DP1※3※5 10DP1※4※5 12XD9※3※5 10SD9※4※5 12XD8※3 10SD8※4 12XD7※3 11XD7※3 10SD7※4 9SD7※4 10SD6※4 9SD6※4	[590] 10SD5・9SD5・10SD3M 9SD3M・90GF	[555] 9DP3・8DP3・9DH3・ 8DH3・9DH2・8DH2・ 9DH1・8DH1・8D9・ 7D9・8D8・7D8・8D7・ 7D7・8D6・7D6・D836・ 8D5・7D5・D835・8D3M・ 7D3M・8D2M・8D2・ 7D2・80DM・70DM・ 80DL・70DL・80DK・ 70DK・80DJ・70DJ・ 80DG・70DG	[520] 7GM1・6GM1・ 5GA1・7G9・ 6G9・5G9・7G8・ 6G8・5G8・6D6・ 7G6・6G6・7G5・ 6G5・5G6・5G5・ 6D3M・7G3・ 6G3・5G3・4S3・ 7G2・6G2・5G2・ 4S2・6D2・ 60DM・70GM・ 60GM・50GM・ 42SM・60DL・ 70GL・60GL・ 50GL・60GK・ 50GK・60SDF・ 42SK・42SJ・ 50GG・42SG	[515] 7DH3※5 7DH2※5 6DH2※5 7DH1※5 6DH1※5	[515] 7GM2 6GA2 5GA2 45GA2※5 45M9※5	[510] 42ML 45M5 45M7
ドライヤースタンド	DS-D1	直付	×	○	○	○	○	×	○	○	×	○	×	
	DS-F1※1※2	自立	○	○	×	×	×	○	○	○	×	×	×	
	DS-72※2	自立	○	○	◇	◇	◇	○	○	○	◇	◇	◇	

		衣類乾燥機(品番:ED-〇〇)				
		60A4	45A4	608 60C 601 F60H E60H	458 45C 501 401 F50H F40M E50H E40M	
ドライヤースタンド	DS-D1	直付	◆	○	◆	○
	DS-F1	自立	○	○	○	○
	DS-72	自立	○	○	○	○

### 〈適合表の見方〉

- 使用可
- ×
- ◇ 補強板は背面に取り付けてください。
- ◆ 全自動洗濯機AW-501G・422S・503G・42SA・50GA・42SB・50GB・42SC・50GC・42SE・50GE・42SG・50GG・42SJ・60GK・50GK・42SK・70GL・60GL・50GL・70GM・60GM・50GM・42SM・7G2・6G2・5G2・4S2・7G3・6G3・5G3・4S3・7G5・6G5・5G5・7G6・6G6・5G6・7G8・6G8・5G8・7G9・6G9・5G9・7GM1・6GM1・5GA1・45M9・7GM2・6GA2・5GA2・45GA2・7GM4・6GA4・5GA4・45GA4には、ED-E60H・F60H・601・60C・608・60A4をドライヤースタンド直付タイプで取り付けられないでください。

(注)・洗濯機ボディ幅は、手掛け・ホース掛け等を含まない寸法です。

- ・ドライヤースタンドと全自動洗濯機、2槽式洗濯機は水平な同じ床面に置いてください。
- ・防水パンをご使用の場合は、AW-8VH4・8VM3・8VM2・8VM1・8V9・8V8・9V7・8V7・9V6・8V6・10SV3M・9SV3M・9V5・8V5・9V3M・8V3M・7V3M・10SV2M・10SV2・9SV2M・9SV2・10SD2M・9SD2M・9V2M・8V2M・8V2・90SVM・80SVM・90SDM・90SVL・80SVL・90SDL・80VM・70VM・80VL・70VL・80VK・70VK・80VJ・70VJ・80VG・70VGにドライヤースタンド(DS-F1・72)はご使用できません。

※1 防水パン内にスタンドを設置する場合は、防水パンの幅(内寸)は650mm以上必要です。

※2 防水パンに洗濯機を設置する場合は、スタンドも防水パン内に設置してください。  
スタンドを防水パン外に設置する場合、防水パンの種類によっては設置できないことがあります。

※3 AW-12DP4・12DP3・12DP2・12DP1・12XD9・12XD8・12XD7・11XD7とドライヤースタンド(DS-F1・72)ご使用時の注意  
・防水パン内にスタンドを設置する場合は、防水パンの幅(内寸)は、650mm以上必要です。  
・防水パンの奥行き内寸は、600mm以上必要です。(DS-72については、脚幅を前面内寸590mmでご使用の場合のみ適用されます)

※4 AW-10DP4・10DP3・10DP2・10DP1・10SD9・10SD8・10SD7・9SD7・10SD6・9SD6とドライヤースタンド(DS-F1・72)ご使用時の注意  
・DS-F1をご使用時に、防水パン内にスタンドを設置する場合は、防水パンの幅(内寸)は、650mm以上必要です。  
・防水パンの奥行き内寸は、600mm以上必要です。(DS-72については、脚幅を前面内寸590mmでご使用の場合のみ適用されます)

※5 衣類乾燥機とセットで使用する際は、別売りの排水ジョイントセット(DJS-1)が必要です。

★は東芝コンシューママーケティング(旧 東芝テクノネットワーク)扱いです。