

TOSHIBA

Hướng dẫn sử dụng

TỦ LẠNH

(Chỉ sử dụng cho gia đình)

GR-RF677WI-PGV



- Công ty TOSHIBA chân thành cảm ơn quý khách đã tin nhiệm và chọn mua tủ lạnh TOSHIBA.
- Vui lòng đọc kỹ hướng dẫn sử dụng này để hiểu rõ và để sử dụng tủ lạnh an toàn, đúng cách.
- Hãy cất giữ hướng dẫn sử dụng này để tham khảo về sau.
- Đảm bảo là bạn đã nhận đầy đủ thông tin về bảo hành.

MỤC LỤC

1. Cảnh báo an toàn	1
1.1 Cảnh báo	1
1.2 Ý nghĩa của các biểu tượng cảnh báo an toàn.....	4
1.3 Cảnh báo liên quan đến điện.....	4
1.4 Cảnh báo khi sử dụng.....	5
1.5 Cảnh báo về việc để thực phẩm, đồ uống và vật dụng vào tủ	6
1.6 Cảnh báo về việc giữ đông thực phẩm đông lạnh	7
1.7 Cảnh báo khi thải bỏ tủ lạnh	7
2. Sử dụng tủ lạnh đúng cách	8
2.1 Lắp đặt tủ lạnh	8
2.2 Điều chỉnh để cân bằng tủ	9
2.3 Điều chỉnh để cân bằng cửa	10
2.4 Thay đèn LED chiếu sáng.....	11
2.5 Bắt đầu sử dụng	11
2.6 Mẹo để tiết kiệm điện	11
3. Mô tả bộ phận và chức năng	12
3.1 Bộ phận chính.....	12
3.2 Chức năng của bảng điều khiển.....	14
4. Bảo dưỡng và vệ sinh tủ lạnh	18
4.1 Vệ sinh chung	18
4.2 Vệ sinh khay ở trên cửa	19
4.3 Vệ sinh kệ kính	19
4.4 Xả đông	20
4.5 Khi tủ lạnh không hoạt động	20
5. Xử lý sự cố	21
6. CẢNH BÁO KHI THẢI BỎ TỦ LẠNH	22
7. THÔNG SỐ KỸ THUẬT	22
8. ĐIỀU KHOẢN BẢO HÀNH	23

1. Cảnh báo an toàn

VUI LÒNG ĐỌC CÁC BIỆN PHÁP PHÒNG NGỪA AN TOÀN TRƯỚC KHI LẮP ĐẶT
Để ngăn ngừa thương tích cho người dùng hoặc người khác và thiệt hại tài sản, vui lòng tuân theo các hướng dẫn sau. Việc vận hành sai cách do bỏ qua các hướng dẫn có thể gây ra thương tích hoặc hư hỏng.

1.1 Cảnh báo

▲ CẢNH BÁO



Cảnh báo: nguy cơ hỏa hoạn/vật liệu dễ cháy

- **CẢNH BÁO:** Nguy cơ cháy nổ
Ga lạnh của tủ lạnh là loại dễ cháy, hãy cẩn thận để không làm hỏng hệ thống ống làm lạnh của tủ trong quá trình lắp đặt và vận chuyển.
Nếu có rò rỉ khí gas, vui lòng liên hệ với trung tâm bảo hành và luôn thực hiện các biện pháp phòng ngừa sau:
 1. Mở cửa sổ để đảm bảo thông gió tốt.
 2. Không để có lửa xung quanh và vui lòng không sử dụng thiết bị điện khác.
- Tủ lạnh này được thiết kế để sử dụng cho mục đích gia dụng.
- Trẻ nhỏ phải được giám sát để đảm bảo rằng trẻ không chơi đùa với thiết bị này.
- **CẢNH BÁO:** Nguy cơ hỏa hoạn và điện giật
Phải thay thế dây nguồn khi dây bị hỏng. Hãy liên hệ với trung tâm bảo hành để thay dây nguồn.
- Vui lòng rút phích cắm ra khỏi ổ cắm khi vệ sinh tủ lạnh hoặc khi không sử dụng trong thời gian dài.
- Không sử dụng dây nguồn nối dài hoặc bộ chuyển đổi phích cắm điện loại hai chấu và không có chấu nối đất.
- **CẢNH BÁO:** Hãy giữ thông thoáng và không sử dụng chướng ngại vật ở các khe thông thoáng phía sau tủ và xung quanh tủ.
- **CẢNH BÁO:** Không sử dụng các thiết bị cơ khí hoặc các phương tiện khác để làm tan băng nhanh, ngoài những thiết bị được nhà sản xuất khuyến nghị.
- **CẢNH BÁO:** Không làm hỏng hệ thống ống làm lạnh.
- **CẢNH BÁO:** Không sử dụng các thiết bị điện bên trong các ngăn chứa thực phẩm của tủ lạnh, trừ khi thiết bị thuộc loại được nhà sản xuất khuyến nghị.

- **CẢNH BÁO:** Vui lòng thải bỏ tủ lạnh theo quy định của các nhà quản lý địa phương vì nó sử dụng vật liệu cách nhiệt cyclopentane và ga lạnh dễ cháy.
- **CẢNH BÁO:** Khi lắp đặt thiết bị, hãy đảm bảo dây nguồn được cung cấp không bị kẹt hoặc bị hỏng.
- **CẢNH BÁO:** Không đặt nhiều ổ cắm di động hoặc nguồn điện di động ở phía sau tủ lạnh.
- **NGUY HIỂM:** Nguy cơ trẻ nhỏ bị mắc kẹt trong tủ. Trước khi bạn thải bỏ tủ lạnh hoặc tủ đông cũ hãy:
 - Tháo cửa tủ ra.
 - Để kệ tủ ở vị trí thích hợp sao cho trẻ nhỏ không thể dễ dàng trèo vào bên trong.
- Ngắt kết nối tủ lạnh khỏi nguồn cấp điện trước khi lắp đặt phụ kiện.
- Ga lạnh và vật liệu cách nhiệt cyclopentane được sử dụng cho tủ lạnh là loại dễ cháy. Do đó, khi thải bỏ tủ lạnh, phải giữ nó cách xa bất kỳ nguồn lửa nào. Không được thải bỏ chung với rác thải thông thường. Hãy chuyển tủ này đến điểm thu gom sản phẩm thải bỏ điện, điện tử gần nhất - xem phần Cảnh báo khi thải bỏ tủ lạnh.
- Theo tiêu chuẩn quốc tế IEC: Thiết bị này không nhằm mục đích để sử dụng cho những người (bao gồm cả trẻ em) bị thiếu năng về thể chất, giác quan hoặc trí tuệ, hoặc thiếu kinh nghiệm và kiến thức trong việc sử dụng thiết bị, trừ khi có sự giám sát và hướng dẫn của người chịu trách nhiệm về sự an toàn của họ.
- Theo tiêu chuẩn Châu Âu EN: Trẻ em từ 8 tuổi trở lên và những người bị thiếu năng về thể chất, giác quan, trí tuệ hoặc thiếu kinh nghiệm và hiểu biết có thể sử dụng thiết bị này nếu được giám sát hoặc hướng dẫn về cách sử dụng thiết bị một cách an toàn và hiểu rõ các mối nguy hiểm liên quan. Trẻ nhỏ không được nghịch tủ lạnh. Không để trẻ nhỏ làm vệ sinh và thực hiện quy trình bảo dưỡng của người dùng khi không có ai giám sát.
- Vui lòng không sử dụng tủ lạnh trên các phương tiện giao thông (như tàu thuyền...).
- Nếu có tiếng ồn, mùi lạ và khói bốc ra, vui lòng rút phích cắm điện ngay lập tức và liên hệ với trung tâm bảo hành để kiểm tra hay sửa chữa.
- Vui lòng không đặt tay dưới hoặc phía sau tủ lạnh để tránh bị thương.
- Vui lòng để vật liệu đóng gói và các bộ phận khác ngoài tầm với của trẻ em để tránh nguy cơ ngạt thở.

-
- Để tránh làm hỏng thực phẩm, vui lòng tuân thủ các hướng dẫn sau:
 - Việc mở cửa tủ trong thời gian dài có thể làm tăng nhiệt độ trong các ngăn của tủ lạnh.
 - Vệ sinh thường xuyên các bề mặt có thể tiếp xúc với thực phẩm và gần hệ thống xả nước
 - Bảo quản thịt và cá trong các hộp đựng thích hợp rồi cho vào tủ lạnh, để thịt và cá tươi không tiếp xúc hoặc chảy nước lên thực phẩm khác.
 - Ngăn hai sao thích hợp để lưu trữ thực phẩm đã đông lạnh trước, trữ đông hoặc làm kem và làm đá viên. (ghi chú 1)
 - Ngăn một sao, hai sao, ba sao không thích hợp để đông lạnh thực phẩm tươi sống. (ghi chú 2)
 - Đối với các thiết bị không có ngăn 4 sao: là loại tủ không thích hợp để đông lạnh thực phẩm. (ghi chú 3)
 - Nếu không để thực phẩm nào trong thời gian dài, hãy tắt nguồn, rã đông, vệ sinh, lau khô và để cửa mở nhằm tránh nấm mốc phát triển trong tủ lạnh.
 - Ghi chú 1, 2, 3: Hãy xem trên sản phẩm thực tế của bạn.
 - Về thiết bị đặt tự do: Tủ lạnh này không nhằm mục đích sử dụng như một thiết bị tích hợp sẵn.
 - Việc thay thế hoặc bảo trì đèn LED đều phải được thực hiện bởi nhà sản xuất, trung tâm bảo hành hay người có chuyên môn.

1.2 Ý nghĩa của các biểu tượng cảnh báo an toàn



Biểu tượng cấm

Đây là biểu tượng cấm.

Việc không tuân thủ các hướng dẫn được đánh dấu bằng biểu tượng này có thể dẫn đến hư hại cho sản phẩm hoặc gây nguy hiểm cho sự an toàn của người dùng.



Biểu tượng hành động bắt buộc

Đây là biểu tượng có tính Bắt buộc.

Cần phải vận hành bằng cách tuân thủ nghiêm ngặt các hướng dẫn được đánh dấu bằng biểu tượng này; nếu không, có thể gây ra hư hại cho sản phẩm hoặc thương tích cá nhân.



Biểu tượng cảnh báo

Đây là biểu tượng cảnh báo.

Hướng dẫn được đánh dấu bằng biểu tượng này yêu cầu phải thận trọng đặc biệt. Sự thận trọng không đúng mực có thể dẫn đến chấn thương nhẹ hoặc trung bình, hoặc làm hỏng sản phẩm.

Hướng dẫn sử dụng này chứa rất nhiều thông tin an toàn quan trọng mà người dùng phải tuân thủ.

1.3 Cảnh báo liên quan đến điện

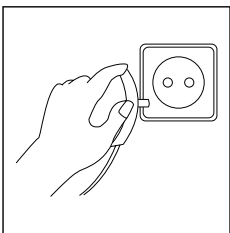

- Không kéo dây nguồn khi rút phích cắm của tủ lạnh. Vui lòng nắm chắc phích cắm và rút trực tiếp phích cắm ra khỏi ổ cắm.
- Để đảm bảo sử dụng an toàn, không làm hỏng dây nguồn hoặc sử dụng dây nguồn khi dây bị hỏng hoặc bị mòn.

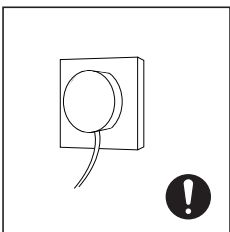

- Vui lòng không chạm vào phích cắm bằng tay ướt để tránh bị điện giật.
- Vui lòng sử dụng ổ cắm chuyên dụng và không được dùng chung ổ cắm với các thiết bị điện khác. Phích cắm phải được tiếp xúc chắc chắn với ổ cắm; nếu không, có thể gây ra hỏa hoạn.

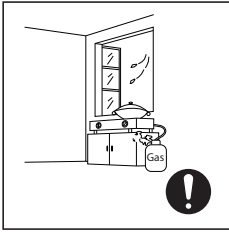

- Vui lòng đảm bảo sử dụng dây nguồn có dây dẫn nối đất cho tủ và phích cắm điện có chấu nối đất.
- Vui lòng yêu cầu trợ giúp từ những người có trình độ chuyên môn để kiểm tra xem ổ cắm có đường dây nối đất đáng tin cậy hay không.
- Người dùng có trách nhiệm thay ổ cắm không nối đất thành ổ cắm có nối đất.

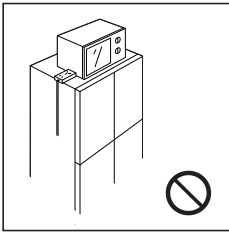

- Vui lòng khóa van của bình ga và sau đó mở cửa ra vào và cửa sổ trong trường hợp có rò rỉ khí ga và các loại khí dễ cháy khác. Không rút phích cắm tủ lạnh và các thiết bị điện khác vì tia lửa có thể gây ra hỏa hoạn.
- Không sử dụng các thiết bị điện bên trên tủ lạnh, trừ khi chúng thuộc loại được nhà sản xuất khuyến nghị.

1.4 Cảnh báo khi sử dụng

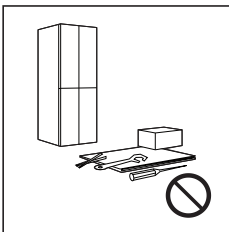

- Không tự ý tháo rời hoặc sửa đổi tủ lạnh, hoặc làm hỏng hệ thống làm lạnh; việc bảo trì thiết bị phải được thực hiện bởi người có chuyên môn.
- Dây nguồn bị hỏng phải được nhà sản xuất, bộ phận bảo trì hoặc trung tâm bảo hành thay thế để tránh nguy hiểm.

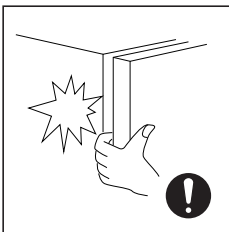

- Khoảng cách giữa các cửa tủ cũng như giữa cửa với thân tủ lạnh là nhỏ, lưu ý không đặt tay vào những khu vực này để tránh bị kẹt tay. Vui lòng đóng cửa tủ nhẹ nhàng để tránh làm rơi đồ chứa bên trong.
- Không chạm vào thực phẩm hoặc hộp đựng bằng tay ướt trong ngăn đông khi tủ lạnh đang chạy, đặc biệt là hộp đựng kim loại để tránh bị bỏng lạnh.



- Không cho trẻ nhỏ chui hoặc leo vào tủ lạnh; nếu không, trẻ có thể bị ngạt hoặc bị thương do té ngã.

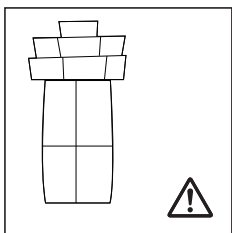

- Vui lòng không đặt vật nặng hoặc nguy hiểm lên trên tủ lạnh (chai lọ, bình đựng nước hoặc chất lỏng, bộ đồ ăn như chén, đĩa, dao,...).

1.5 Cảnh báo về việc để thực phẩm, đồ uống và vật dụng vào tủ

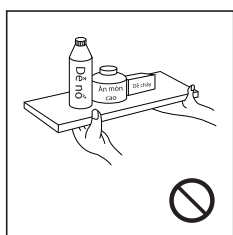

- Không đặt các vật dễ cháy, nổ, dễ bay hơi và ăn mòn cao trong tủ lạnh để ngăn ngừa hư hại cho sản phẩm hoặc hỏa hoạn.
- Không đặt các vật dễ cháy gần tủ lạnh để tránh hỏa hoạn.

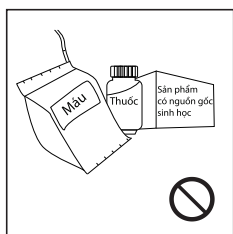

- Tủ lạnh được thiết kế để sử dụng trong gia đình, chẳng hạn như bảo quản thực phẩm; không được sử dụng cho các mục đích khác, chẳng hạn như lưu trữ máu, thuốc hoặc các sản phẩm sinh học...



- Không lưu trữ bia, đồ uống hoặc chất lỏng khác chứa trong chai hoặc hộp đựng đóng kín trong ngăn đông của tủ lạnh; nếu không, các chai hoặc hộp đựng đóng kín có thể bị nứt do đông lạnh, gây ra hư hại.

1.6 Cảnh báo về việc giữ đông thực phẩm đông lạnh

- Tủ lạnh có thể không hoạt động liên tục (thực phẩm có thể rã đông hoặc nhiệt độ trở nên quá ấm trong ngăn đông) khi đặt tủ trong thời gian dài, ở nơi có nhiệt độ thấp hơn giới hạn dưới của phạm vi nhiệt độ mà tủ được thiết kế.
- Không được bảo quản đồ uống sủi bọt trong ngăn đông hay trong ngăn có nhiệt độ thấp và một số sản phẩm như nước lạnh không nên dùng quá lạnh.
- Không được để vượt quá thời gian bảo quản được các nhà sản xuất thực phẩm khuyến nghị đối với bất kỳ loại thực phẩm nào và đặc biệt đối với thực phẩm đông lạnh nhanh về mặt thương mại trong tủ đông thực phẩm và ngăn hoặc hộp đựng thực phẩm đông lạnh.
- Để ngăn chặn sự gia tăng quá mức nhiệt độ của thực phẩm đông lạnh trong khi rã đông tủ lạnh, cần thực hiện các biện pháp phòng ngừa như bọc thực phẩm đông lạnh trong một vài lớp giấy báo.
- Việc tăng nhiệt độ của thực phẩm đông lạnh trong quá trình rã đông thủ công, bảo trì hoặc vệ sinh tủ có thể rút ngắn thời gian bảo quản của thực phẩm.

1.7 Cảnh báo khi thải bỏ tủ lạnh



- Ga lạnh và vật liệu cách nhiệt cyclopentane được sử dụng cho tủ lạnh là loại dễ cháy. Do đó, khi thải bỏ tủ lạnh, hãy xem phần Cảnh báo khi thải bỏ tủ lạnh (trang 22).



- Khi thải bỏ tủ lạnh, hãy tháo rời cửa tủ và gỡ ron cửa và kệ tủ; để cửa và kệ tủ ở nơi thích hợp, để tránh tạo thành chướng ngại vật nguy hiểm cho trẻ nhỏ.

2. Sử dụng tủ lạnh đúng cách

2.1 Lắp đặt tủ lạnh

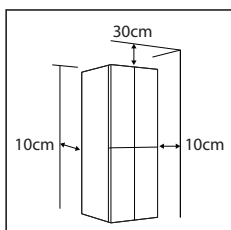
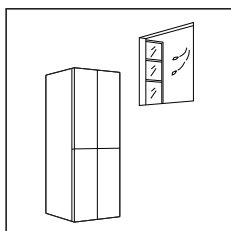
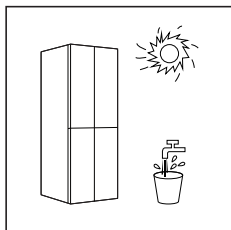
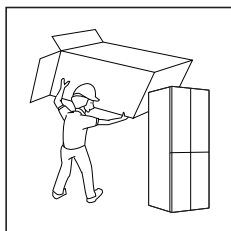
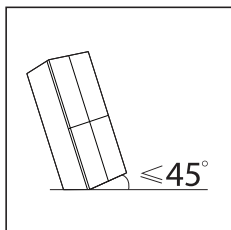

- Trước khi di chuyển tủ lạnh, hãy lấy tất cả các đồ vật bên trong ra ngoài, cố định các kệ kính, ngăn đựng rau quả, ngăn kéo trong ngăn đông... bằng băng dính, vặn chặt các chân đế; đóng và dán kín cửa bằng băng dính. Trong quá trình di chuyển, không được lật ngược thiết bị theo chiều dọc hoặc ngang, hoặc không được rung lắc; độ nghiêng trong quá trình di chuyển không được quá 45°.
- Trước khi sử dụng, tháo bỏ tất cả các vật liệu đóng gói, bao gồm đệm lót đáy, tấm xốp và băng dính bên trong tủ lạnh; xé bỏ màng bảo vệ trên cửa và thân tủ lạnh. Tránh xa nhiệt và ánh sáng mặt trời trực tiếp. Không đặt thiết bị ở những nơi ẩm ướt hoặc có nước để ngăn ngừa rỉ sét hoặc làm giảm tác dụng cách điện.
- Không phun xịt hoặc rửa tủ lạnh; không đặt tủ lạnh ở những nơi ẩm ướt để bị văng nước để không ảnh hưởng đến tính chất cách điện của tủ lạnh.
- Nên đặt tủ lạnh ở nơi thông thoáng trong nhà; nền nhà phải bằng phẳng và chắc chắn (xoay sang trái hoặc phải để điều chỉnh chân đế tủ lạnh nhằm cân bằng nếu tủ chưa được cân bằng).
- Không gian trên cùng của tủ lạnh phải lớn hơn 30cm và nên đặt tủ lạnh cách tường với khoảng cách hai bên tủ lớn hơn 10cm để tạo thông thoáng cho việc tản nhiệt.



Các biện pháp phòng ngừa trước khi lắp đặt:

Trước khi lắp đặt hoặc điều chỉnh các phụ kiện, phải đảm bảo đã ngắt kết nối tủ lạnh khỏi nguồn điện. Phải cẩn thận để tránh bất kỳ thương tật nào.

2.2 Điều chỉnh để cân bằng tủ

1. Lưu ý trước khi thao tác

Phải chắc chắn là đã rút phích dây nguồn ra khỏi ổ cắm điện.

2. Lưu ý trước khi điều chỉnh cân bằng tủ

Trước khi điều chỉnh cân bằng tủ, phải thực hiện các biện pháp phòng ngừa để ngăn ngừa bất kỳ thương tích cá nhân nào.

3. Quy trình điều chỉnh:

a. Xoay chân tủ theo chiều kim đồng hồ để nâng tủ lạnh;

b. Xoay chân tủ ngược chiều kim đồng hồ để hạ thấp tủ lạnh;

c. Điều chỉnh chân tủ phải và trái dựa trên các quy trình ở trên theo phương ngang.

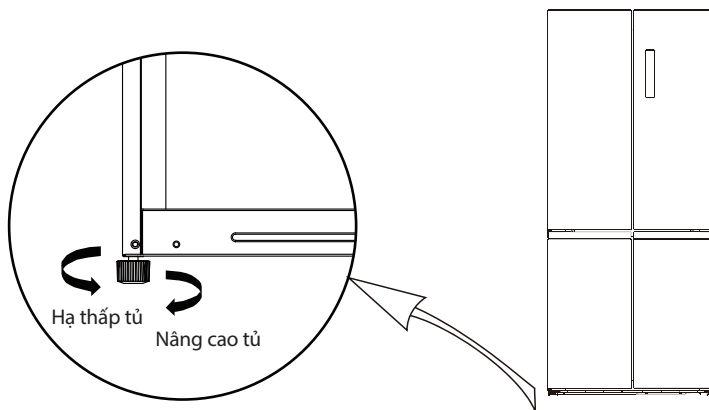

(Hình ảnh trên chỉ mang tính tham khảo. Hãy xem trên sản phẩm thực tế).

2.3 Điều chỉnh để cân bằng cửa

1. Lưu ý trước khi thao tác:

Trước khi thực hiện các thao tác, phải đảm bảo rằng tủ lạnh được ngắt kết nối với nguồn điện.

Trước khi điều chỉnh cân bằng, phải thực hiện các biện pháp phòng ngừa để ngăn ngừa bất kỳ thương tích cá nhân nào.

2. Sơ đồ cân bằng thân cửa tủ.

Danh sách công cụ người dùng cần có	
	Kim

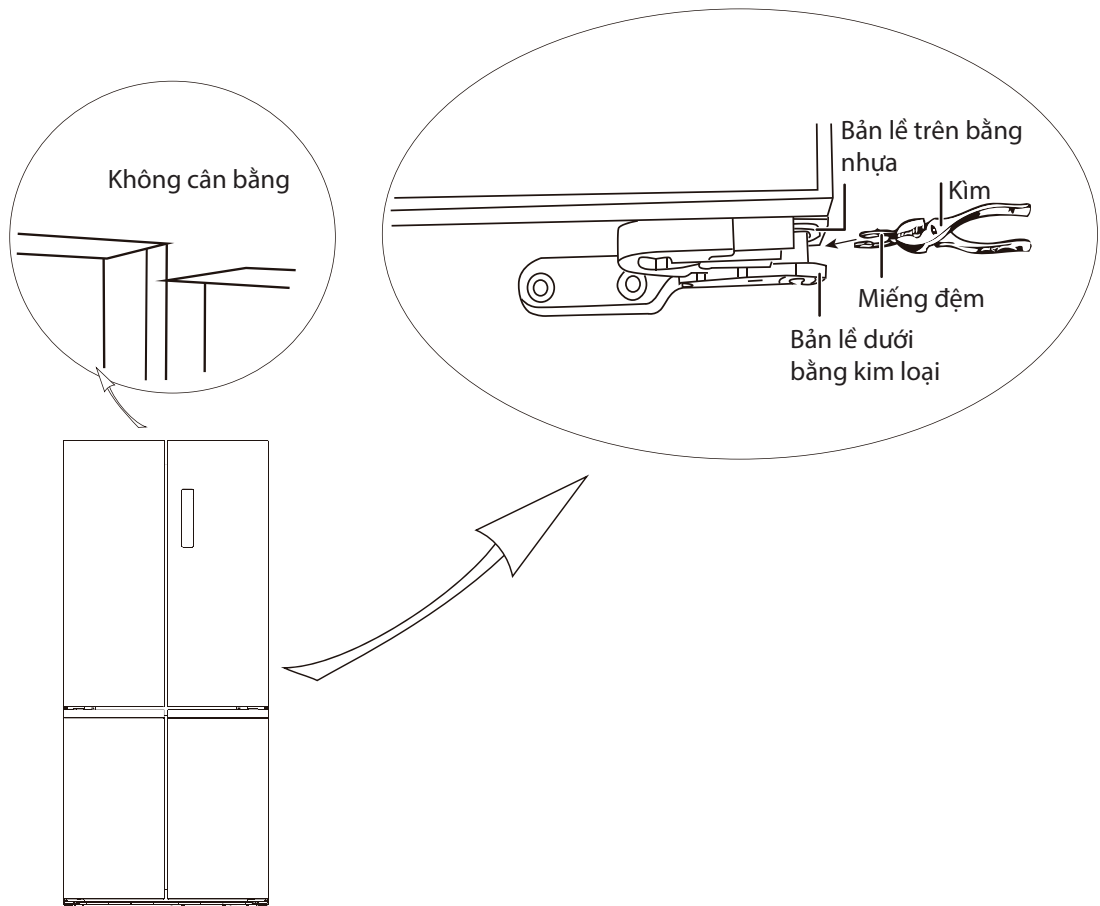

(Hình ảnh trên chỉ mang tính tham khảo. Hãy xem trên sản phẩm thực tế)

- 1) Nâng cánh cửa thấp lên bằng với cánh cửa cao.
- 2) Dùng kim để đưa miếng đệm (phụ kiện kèm theo tủ) vào khe hở giữa bản lề trên và bản lề dưới. Số miếng đệm cần đưa vào tùy thuộc vào khe hở giữa hai bản lề này.

2.4 Thay đèn LED chiếu sáng

Việc thay thế hoặc bảo trì đèn LED phải được thực hiện bởi nhà sản xuất, trung tâm bảo hành hoặc người có trình độ chuyên môn.



2.5 Bắt đầu sử dụng

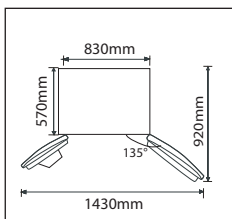
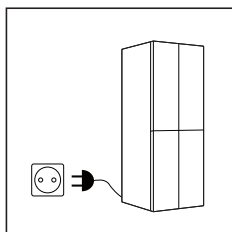

- Trước khi bắt đầu sử dụng lần đầu tiên, hãy để tủ lạnh đứng yên 30 phút trước khi kết nối với nguồn điện.
- Trước khi đưa vào bất kỳ thực phẩm tươi hoặc đông lạnh vào tủ, trước đó, tủ lạnh phải chạy trong 2-3 giờ hoặc trên 4 giờ vào mùa hè khi nhiệt độ môi trường cao.
- Cần có khoảng trống đủ rộng để thuận tiện khi mở cửa và khi lấy hộp đựng thực phẩm ra.

2.6 Mẹo để tiết kiệm điện

- Nên đặt thiết bị ở khu vực mát nhất trong phòng, tránh xa các thiết bị phát nhiệt hoặc ống dẫn nhiệt và tránh ánh nắng mặt trời chiếu trực tiếp.
- Để nguội thực phẩm đến nhiệt độ phòng trước khi đưa vào thiết bị. Việc đưa quá nhiều đồ vào tủ lạnh sẽ buộc máy nén phải hoạt động lâu hơn. Thực phẩm đông lạnh quá chậm có thể bị giảm chất lượng hoặc bị hỏng.
- Hãy chắc chắn bọc thực phẩm đúng cách và lau khô các hộp đựng trước khi đặt chúng vào tủ lạnh. Điều này làm giảm tích tụ sương bên trong tủ lạnh.
- Không được lót ngăn hay hộp đựng của tủ lạnh bằng giấy bạc, giấy sếp hoặc khăn giấy. Vì lớp này sẽ cản trở vào sự lưu thông không khí lạnh, làm giảm hiệu suất của tủ lạnh.
- Sắp xếp và dán nhãn thực phẩm để giảm thiểu việc mở cửa và tìm kiếm khi cần lấy thực phẩm. Hãy kết hợp lấy nhiều thực phẩm cần thiết mỗi khi mở cửa, rồi đóng lại cửa ngay khi lấy xong.

3. Mô tả bộ phận và chức năng

3.1 Bộ phận chính

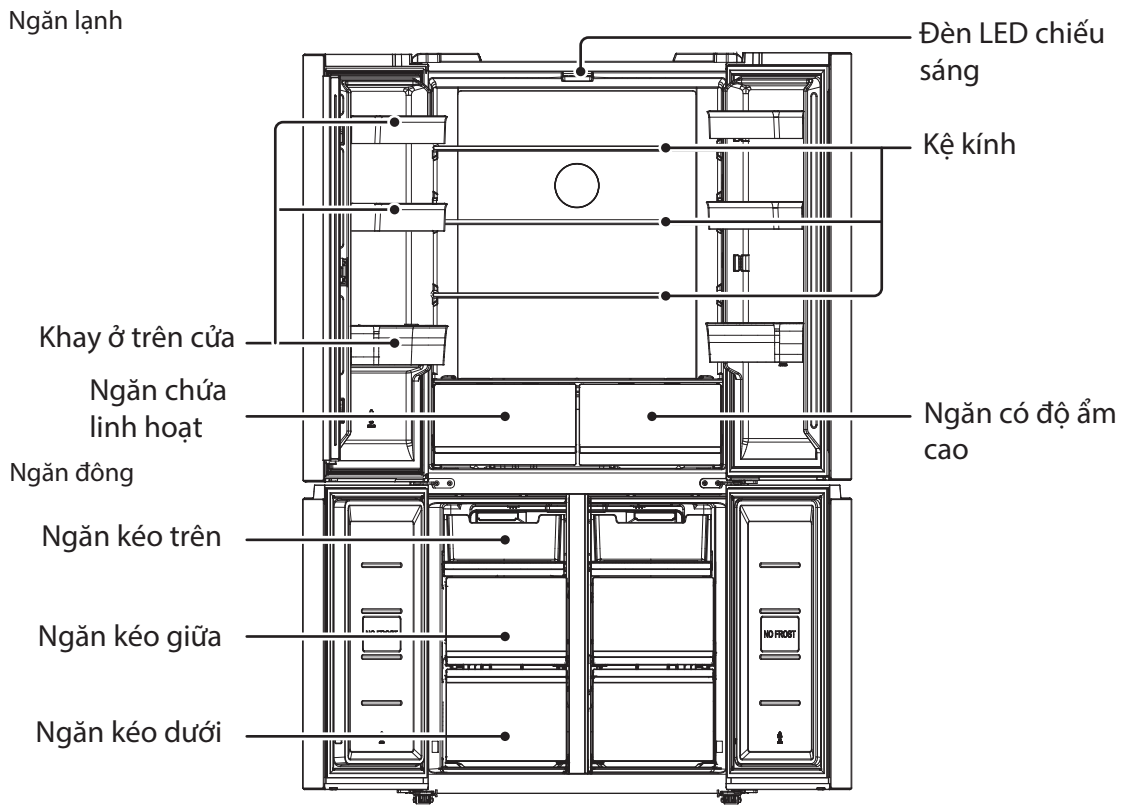

(Hình ảnh trên chỉ mang tính tham khảo. Hãy xem trên sản phẩm thực tế)

Ngăn lạnh

- Ngăn lạnh thích hợp để bảo quản nhiều loại trái cây, rau quả, đồ uống và các thực phẩm khác được sử dụng trong thời gian ngắn, thời gian bảo quản đề xuất là 3 đến 5 ngày.
- Không để thực phẩm nấu chín trong ngăn lạnh cho đến khi nguội đến nhiệt độ phòng.
- Nên bọc kín thực phẩm trước khi đưa vào tủ lạnh.
- Có thể điều chỉnh các kệ kính lên hoặc xuống để phù hợp với nhu cầu sử dụng.

Ngăn đông

- Ngăn đông nhiệt độ thấp có thể bảo quản thực phẩm tươi trong một thời gian dài và chủ yếu được sử dụng để lưu trữ thực phẩm đông lạnh và làm đá.
- Ngăn đông thích hợp cho việc bảo quản thịt, cá, cơm nắm và các loại thực phẩm khác không được tiêu thụ trong thời gian ngắn.
- Nên chia mảng thịt lớn thành các miếng nhỏ để lấy ra dễ dàng. Xin lưu ý rằng thực phẩm phải được tiêu thụ trong thời hạn sử dụng.

Ngăn kéo, hộp đựng thực phẩm, kệ... được đặt theo vị trí trong hình trên là tiết kiệm năng lượng nhất.

Lưu ý: Việc lưu trữ quá nhiều thực phẩm trong lần sử dụng đầu tiên (sau khi cắm điện nguồn) có thể ảnh hưởng không tốt đến hiệu quả làm đông lạnh của tủ. Thực phẩm đặt vào tủ không được che chắn các lỗ hay khe thoát khí lạnh - để không làm giảm hiệu quả làm lạnh của tủ.

3.2 Chức năng của bảng điều khiển

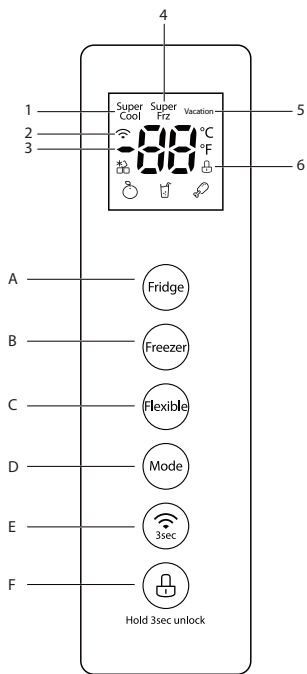

1. Đèn báo

- | | |
|------------------------|----------------------------|
| 1) Chế độ làm lạnh sâu | 2) Mạng internet không dây |
| 3) Hiển thị nhiệt độ | 4) Chế độ làm đông sâu |
| 5) Chế độ kỳ nghỉ | 6) Khóa/Mở khóa |

2. Nút điều chỉnh bằng cảm ứng



- | | |
|-----------------------------------|---------------------------|
| A Ngăn lạnh | B Ngăn đông |
| C Ngăn chứa linh hoạt | D Nút chọn chế độ |
| E Kết nối mạng internet không dây | F Nút khóa/mở nút cảm ứng |

3. Hướng dẫn vận hành

1) Hiển thị

- Khi vừa cắm điện nguồn cho tủ, toàn bộ bảng điều khiển sẽ sáng trong ba giây và tủ sẽ phát ra âm thanh báo cho biết thiết bị đã được bật nguồn. Tủ lạnh sẽ hoạt động và màn hình sẽ hiển thị tình trạng hoạt động của tủ.
- Khi có lỗi, mã lỗi sẽ được hiển thị (hiển thị theo chu kỳ); khi không có lỗi, nhiệt độ cài đặt của ngăn lạnh và ngăn đông sẽ được hiển thị.
- Khi cửa đóng và không nhấn nút cảm ứng nào trong vòng 30 giây, tủ sẽ tự động khóa các nút điều khiển cảm ứng. Đèn màn hình sẽ tắt sau 30 giây. Đèn sẽ sáng lại khi bạn nhấn nút bất kỳ.

2) Khóa và mở khóa

- Ở trạng thái không khóa, hãy nhấn và giữ nút  trong ba giây để khóa màn hình và tủ sẽ đồng thời phát ra âm thanh báo.
- Ở trạng thái khóa, hãy nhấn và giữ nút  trong ba giây để mở khóa và tủ sẽ đồng thời phát ra âm thanh báo.
- Nếu không có nút nào được nhấn trong vòng 30 giây, màn hình sẽ tự động bị khóa.
- Âm thanh báo được phát ra ở trạng thái khóa, các thao tác nhấn nút khác phải được thực hiện ở trạng thái mở khóa.





3) Cài đặt nhiệt độ của ngăn lạnh

Nhấn nút  để cài đặt phạm vi nhiệt độ của ngăn lạnh. Nhấn lại lần nữa để điều chỉnh nhiệt độ. Mỗi lần nhấn nút sẽ làm nhiệt độ giảm 1°C. Khi nhiệt độ đạt đến 2°C, nhấn nút một lần nữa và nhiệt độ sẽ được đặt thành 8°C. Phạm vi nhiệt độ của ngăn lạnh sẽ là 2°C-8°C. Cài đặt sẽ có hiệu lực sau khi màn hình bị khóa.

4) Cài đặt nhiệt độ ngăn đông



Nhấn nút  để cài đặt phạm vi nhiệt độ của ngăn đông. Nhấn lại lần nữa để điều chỉnh nhiệt độ. Mỗi lần nhấn nút sẽ làm nhiệt độ giảm 1°C. Khi nhiệt độ đạt đến -24°C, nhấn nút một lần nữa và nhiệt độ sẽ được đặt thành -16°C. Phạm vi nhiệt độ của ngăn đông sẽ là -24°C-16°C. Cài đặt sẽ có hiệu lực sau khi màn hình bị khóa.



5) Cài đặt ngăn chứa linh hoạt

Nhấn nút  để điều chỉnh chế độ của ngăn chứa linh hoạt. Mỗi lần nhấn, chế độ của ngăn chứa linh hoạt sẽ thay đổi một lần; khi bật chế độ "Trái cây và Rau củ", biểu tượng  sẽ sáng lên; Nhấn lại để đặt chế độ Đồ uống lạnh, biểu tượng  sẽ sáng lên; nhấn nút một lần nữa để đặt chế độ ướp lạnh, biểu tượng  sẽ sáng lên.

6) Cài đặt chế độ



Nhấn , các chế độ làm lạnh sâu, Làm đông sâu và Kỳ nghỉ sẽ được chọn lần lượt như sau: Cài đặt chu kỳ: Kỳ nghỉ -> Làm đông sâu -> Làm lạnh sâu -> Làm lạnh sâu và Làm đông sâu -> Không -> Kỳ nghỉ...

Khi chế độ Làm lạnh sâu được chọn, nhiệt độ ngăn làm lạnh sẽ tự động được đặt thành 2°C và biểu tượng  sẽ sáng lên; khi tắt chế độ Làm lạnh sâu, nhiệt độ cài đặt của ngăn làm lạnh sẽ tự động trở về nhiệt độ đã cài đặt trước đó và biểu tượng  sẽ tắt.

Khi chế độ Làm đông sâu được chọn, nhiệt độ ngăn đông sẽ tự động được đặt thành -24°C và biểu tượng  sẽ sáng lên; khi tắt chế độ Làm đông sâu, nhiệt độ cài đặt của ngăn đông sẽ tự động trở về nhiệt độ đã cài đặt trước đó và biểu tượng  sẽ tắt.

Khi chế độ Kỳ nghỉ được đặt, ngăn lạnh sẽ tắt và đèn báo chế độ Kỳ nghỉ sẽ sáng; khi chế độ này được tắt, ngăn lạnh sẽ tự động trở về nhiệt độ đã cài đặt trước đó và đèn báo chế độ Kỳ nghỉ sẽ tắt.



7) Cài đặt âm thanh báo hiệu khi mở cửa

Nhấn và giữ đồng thời nút  và nút  trong ba giây để cài đặt âm thanh báo khi mở cửa. Người dùng có thể tắt âm thanh báo bằng cách nhấn và giữ hai nút này. Nhấn và giữ hai nút này một lần nữa, người dùng có thể kích hoạt lại âm thanh báo. Lưu ý: khi tủ lạnh được cấp điện lần đầu, âm thanh thông báo sẽ được bật theo mặc định.

8) Cảnh báo khi quên đóng cửa

Khi cửa ngăn lạnh hoặc ngăn đông mở lâu hơn hai phút, âm thanh báo sẽ phát ra. Đầu tiên là ba tiếng "ting". Âm thanh báo sẽ tăng thêm một lần sau mỗi phút cho đến khi âm thanh báo này phát ra liên tục 30 lần và giữ luôn cho đến khi đóng cửa lại. Người dùng có thể tắt âm thanh báo này bằng cách nhấn nút bất kỳ.

9) Cài đặt mạng internet không dây

Sau khi tủ lạnh bật nguồn, "AP" sẽ được hiển thị trên màn hình của bảng điều khiển khi người dùng nhấn và giữ nút  trong ba giây. Cho biết rằng đã sẵn sàng để kết nối mạng internet không dây. Người dùng có thể đăng nhập ứng dụng TSmartLife và kết nối tủ lạnh với mạng không dây theo hướng dẫn của ứng dụng. Biểu tượng  sẽ sáng lên cho biết rằng tủ đang ở trạng thái đã kết nối mạng. Để tải xuống Ứng dụng TSmartLife và cách kết nối với mạng không dây, vui lòng xem trong tờ hướng dẫn kèm theo máy.

10) Mã báo lỗi

Khi tủ có lỗi hoạt động, bảng điều khiển sẽ hiển thị mã báo lỗi dưới đây.

Mã báo lỗi	Tên lỗi	Mô tả lỗi	Xử lý lỗi
E1	Lỗi cảm biến nhiệt độ ngăn lạnh	Giá trị nhiệt độ đo được của đầu báo nhiệt là <-50°C hoặc >+60°C.	Thực hiện làm lạnh ngăn lạnh theo chu trình bắt đầu-kết thúc trong khoảng thời gian xác định
E2	Lỗi cảm biến nhiệt độ ngăn đông	Giá trị nhiệt độ đo được của đầu báo nhiệt là <-50°C hoặc >+60°C.	Thực hiện làm lạnh ngăn đông theo chu trình bắt đầu-kết thúc trong khoảng thời gian xác định;
E3	Lỗi cảm biến nhiệt độ ngăn chứa linh hoạt	Giá trị nhiệt độ đo được của đầu báo nhiệt là <-50°C hoặc >+60°C.	Thực hiện làm lạnh ngăn chứa linh hoạt theo chu trình bắt đầu-kết thúc trong khoảng thời gian xác định;
E5	Lỗi cảm biến xả đông ở ngăn đông	Giá trị nhiệt độ đo được của đầu báo nhiệt là <-50°C hoặc >+60°C.	Trong quá trình xả đông, bộ xả đông dừng hoạt động theo thời gian đã định;
E6	Lỗi giao tiếp giữa bo mạch chính và bo mạch hiển thị	Không giao tiếp 8 giây sau khởi động/1 phút hoạt động	Đặt bảng điều khiển chính về trạng thái trước khi xảy ra lỗi.
E7	Lỗi nhiệt độ môi trường xung quanh	Giá trị nhiệt độ đo được của đầu báo nhiệt là <-30°C hoặc >+65°C.	Vận hành trong môi trường có nhiệt độ xung quanh là 25°C;
EH	Lỗi cảm biến độ ẩm	Độ ẩm đo được < 5% RH hoặc độ ẩm đo được > 105% RH (không phát ra âm thanh cảnh báo sau 3 phút)	Vận hành trong môi trường có độ ẩm 85%;
EC	Lỗi chip nhớ EEPROM	Lỗi chip nhớ EEPROM (chỉ hiển thị trong quá trình tự kiểm tra)	Điều khiển theo cài đặt gốc

4. Bảo dưỡng và vệ sinh tủ lạnh

4.1 Vệ sinh chung

- Bụi phía sau tủ lạnh và trên mặt sàn phải được vệ sinh kịp thời để cải thiện hiệu suất làm lạnh và tiết kiệm năng lượng.
- Kiểm tra ron cửa thường xuyên để đảm bảo không bị hở. Vệ sinh ron cửa bằng một miếng vải mềm tẩm nước xà bông hoặc chất tẩy rửa pha loãng.
- Nên vệ sinh bên trong tủ lạnh thường xuyên để tránh mùi hôi.
- Vui lòng tắt nguồn trước khi vệ sinh bên trong, lấy ra tất cả thực phẩm, đồ uống, kệ, ngăn kéo... ra.
- Sử dụng một miếng vải mềm hoặc miếng bọt biển để vệ sinh bên trong tủ lạnh, kèm hai muỗng bột baking soda và khoảng một lít nước ấm. Sau đó vệ sinh bằng nước và lau sạch. Sau khi vệ sinh, mở cửa và để khô tự nhiên trước khi bật nguồn.
- Đối với các khu vực khó vệ sinh trong tủ lạnh (như khe hẹp hay góc tủ), nên lau chúng thường xuyên bằng vải mềm, bàn chải mềm... và khi cần thiết, kết hợp với một số dụng cụ phụ trợ (như que mỏng) để đảm bảo không có chất gây ô nhiễm hoặc vi khuẩn tích tụ ở những khu vực này.
- Không sử dụng xà bông, chất tẩy rửa, bột tẩy rửa, chất tẩy rửa dạng xịt... vì những thứ này có thể gây ra mùi hôi trong bên trong tủ lạnh hoặc nhiễm bẩn thực phẩm.
- Vệ sinh khay để chai lọ, kệ tủ và ngăn kéo bằng một miếng vải mềm tẩm nước xà bông hoặc chất tẩy rửa pha loãng. Lau khô bằng vải mềm hoặc để khô tự nhiên.
- Lau bề mặt ngoài của tủ lạnh bằng một miếng vải mềm tẩm nước xà bông, chất tẩy rửa... sau đó lau khô.
- Không sử dụng bàn chải cứng, miếng chà bằng kim loại, bàn chải kim loại, chất mài mòn (như kem đánh răng), dung môi hữu cơ (như rượu, axeton, dầu chuối...), nước sôi, axit hoặc các chất kiềm, vì chúng có thể làm hỏng bề mặt và bên trong tủ lạnh. Nước sôi và dung môi hữu cơ như benzen có thể làm biến dạng hoặc làm hỏng các bộ phận bằng nhựa.
- Không rửa trực tiếp bằng nước hoặc các chất lỏng khác trong quá trình vệ sinh để tránh chập mạch hoặc ảnh hưởng đến độ cách điện của tủ.

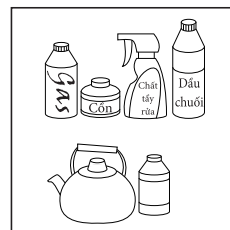

Vui lòng rút phích cắm tủ lạnh để xả đông và vệ sinh.

4.2 Vệ sinh khay ở trên cửa

- Theo hướng mũi tên trong hình bên, sử dụng cả hai tay để giữ chặt hai bên khay, và đẩy lên trên, sau đó bạn có thể lấy nó ra.
- Sau khi rửa khay đã lấy ra, bạn có thể điều chỉnh chiều cao lắp đặt của khay theo nhu cầu của mình.

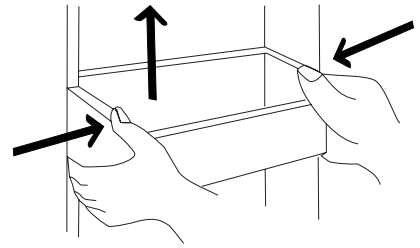

4.3 Vệ sinh kệ kính

- Vì phần trong cùng của lớp lót tủ lạnh nơi tiếp xúc với kệ có một chốt chặn, bạn sẽ nâng kệ lên trên, sau đó bạn có thể lấy nó ra.
- Điều chỉnh hoặc vệ sinh kệ theo yêu cầu của bạn. Nên dùng khăn mềm hoặc miếng bọt biển tẩm nước xà bông và chất tẩy rửa trung tính không ăn mòn để vệ sinh. Ngăn đông sẽ được vệ sinh lần cuối bằng nước sạch và vải khô. Mở cửa cho khô tự nhiên trước khi bật nguồn. Không sử dụng bàn chải cứng, miếng chà bằng kim loại, bàn chải kim loại, chất mài mòn như kem đánh răng, dung môi hữu cơ (như rượu, axeton, dầu chuối...), nước sôi, axit hoặc các chất kiềm, vì chúng có thể làm hỏng bề mặt và bên trong tủ lạnh.

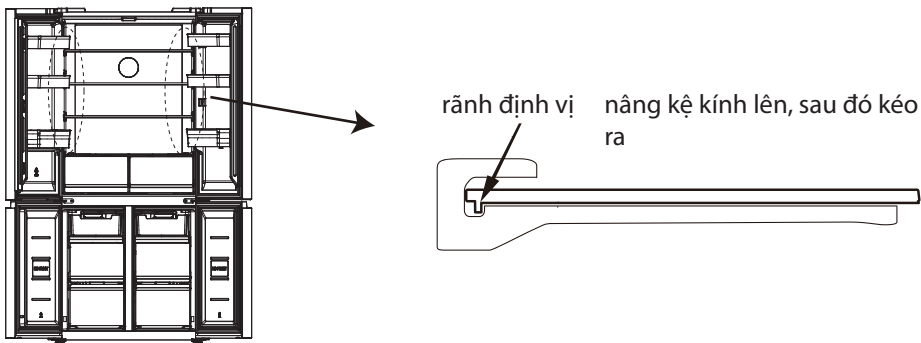

(Hình ảnh trên chỉ mang tính tham khảo. Hãy xem trên sản phẩm thực tế)

4.4 Xả đông

- Tủ lạnh được thiết kế dựa trên nguyên tắc làm mát không khí và do đó có chức năng xả đông tự động. Cũng có thể loại bỏ thủ công sương hình thành do giao mùa hoặc nhiệt độ bằng cách ngắt kết nối thiết bị khỏi nguồn điện hoặc lau bằng khăn khô.

4.5 Khi tủ lạnh không hoạt động

- Mất điện: Trong trường hợp mất điện, ngay cả khi vào mùa hè, thực phẩm bên trong thiết bị có thể được bảo quản trong vài giờ; trong thời gian mất điện, nên giảm số lần mở cửa và không được đưa thêm thực phẩm tươi sống vào tủ lạnh.
- Khi không sử dụng trong thời gian dài: Phải rút phích cắm tủ lạnh và vệ sinh; sau đó để cửa mở để tránh mùi hôi.
- Di chuyển: Trước khi di chuyển tủ lạnh, hãy lấy tất cả các đồ vật bên trong ra ngoài, cố định các kệ kính, ngăn kéo trong ngăn đông... bằng băng dính, vặn chặt các chân đế; đóng và cố định cửa bằng băng dính. Trong quá trình di chuyển, không được lộn ngược thiết bị theo chiều dọc hoặc ngang, hoặc không được rung lắc; độ nghiêng trong quá trình di chuyển không được quá 45°.



**Tủ lạnh phải chạy liên tục sau khi được khởi động.
Thông thường không nên làm gián đoạn hoạt động của tủ;
nếu không tuổi thọ có thể bị suy giảm.**

5. Xử lý sự cố

- Bạn có thể thử tự mình giải quyết những vấn đề đơn giản sau đây. Nếu không thể giải quyết được, vui lòng liên hệ với trung tâm bảo hành để được bảo hành hay sửa chữa.

Sự cố	Nguyên nhân có thể và cách xử lý
Không hoạt động	Kiểm tra xem thiết bị có được kết nối với nguồn điện hay phích cắm có tiếp xúc tốt không Kiểm tra xem điện áp có quá thấp không Kiểm tra xem có sự cố mất điện hay đang tắt cầu dao điện không
Có mùi khó chịu	Thực phẩm có mùi phải được bọc kỹ Kiểm tra xem có thực phẩm nào bị hỏng không Vệ sinh bên trong tủ lạnh
Máy nén hoạt động trong thời gian dài	Tủ lạnh hoạt động trong thời gian dài là bình thường vào mùa hè khi nhiệt độ môi trường xung quanh ở mức cao Không nên chứa quá nhiều thực phẩm trong tủ lạnh cùng một lúc. Thực phẩm nên được làm mát trước khi được đưa vào tủ lạnh Mở cửa tủ quá thường xuyên
Đèn LED chiếu sáng không sáng	Kiểm tra xem tủ lạnh có được kết nối với nguồn điện hay chưa và liệu đèn chiếu sáng có bị hỏng hay không Liên hệ trung tâm bảo hành để thay thế
Không thể đóng chặt cửa	Cửa bị kẹt bởi các gói thực phẩm. Quá nhiều thức ăn được đưa vào trong tủ Tủ lạnh bị nghiêng
Có tiếng ồn lớn	Kiểm tra xem sàn nhà có bằng phẳng hay không và tủ lạnh có được đặt ổn định hay không. Kiểm tra xem các phụ kiện có được đặt ở các vị trí thích hợp hay không.
Ron cửa không kín	Lau sạch các vết bẩn trên ron cửa Làm nóng ron cửa và sau đó để nguội để phục hồi (hoặc hơi nóng bằng máy sấy điện hoặc sử dụng khăn nóng để làm nóng)
Có nước tràn ra ngoài	Có quá nhiều thực phẩm trong ngăn hoặc thực phẩm được bảo quản chứa quá nhiều nước, dẫn đến tình trạng ngưng tụ nhiều nước rồi tràn ra ngoài Không đóng cửa tủ chặt, dẫn đến sương tích tụ do sự xâm nhập của không khí và tăng lượng nước do xả đông
Vỏ tủ bị nóng	Sự tản nhiệt của dàn nóng tích hợp sẽ thông qua tủ, điều này là bình thường. Khi tủ trở nên quá nóng do nhiệt độ môi trường cao hoặc bảo quản quá nhiều thực phẩm, máy nén sẽ tắt. Đảm bảo thông gió để tạo điều kiện tản nhiệt
Có nước ngưng tụ trên mặt ngoài tủ	Nước ngưng tụ trên bề mặt bên ngoài và ron cửa của tủ lạnh là bình thường, khi độ ẩm môi trường xung quanh quá cao. Lau hơi nước bị ngưng tụ bằng khăn sạch.
Có âm thanh bất thường	Tiếng ồn: Máy nén có thể tạo ra tiếng ồn trong quá trình hoạt động và tiếng ồn sẽ rất to đặc biệt khi bắt đầu hoặc dừng lại. Điều này là bình thường. Tiếng "rắc rắc": Ga lạnh chảy bên trong tủ lạnh có thể tạo ra âm thanh này, điều này là bình thường.

6. CẢNH BÁO KHÍ THẢI BỎ TỦ LẠNH



- Ga lạnh và vật liệu cách nhiệt cyclopentane dùng cho tủ này là loại dễ cháy. Do đó, khi thải bỏ tủ, phải để tủ ở xa nguồn lửa. Không được thải bỏ tủ chung với rác thải thông thường. Hãy chuyển tủ này đến điểm thu gom sản phẩm thải bỏ điện, điện tử gần nhất - được nêu trên trang web của Toshiba www.toshiba-lifestyle.com/vn.
- Khi thải bỏ tủ, hãy tháo rời cửa, gỡ ron cửa và kệ tủ, rồi đặt cửa và kệ tủ ở nơi thích hợp, để tránh trẻ nhỏ kẹt bên trong tủ lạnh.

7. THÔNG SỐ KỸ THUẬT

Nguồn điện cung cấp danh định	Dung tích (lít)			Kích thước rộng x cao x sâu (mm)	Khối lượng tịnh (kg)	Ga lạnh/ khối lượng nạp (g)	Lớp khí hậu T
	Tổng cộng	Ngăn đông	Ngăn lạnh				
220-240V~/50Hz	515	170	345	833 x 1898 x 653	100.5	R600a/63	+16°C đến +43°C

8. ĐIỀU KHOẢN BẢO HÀNH

ĐĂNG KÝ BẢO HÀNH

Để hưởng đầy đủ quyền lợi bảo hành, khách hàng vui lòng thực hiện đăng ký bảo hành trong vòng 14 ngày sau khi mua máy theo một trong các hình thức dưới đây:

1. Từ máy tính:
Truy cập vào trang web
www.toshiba18001529.com.vn
2. Từ điện thoại:
Gọi điện thoại đến tổng đài miễn phí 18001529
(Thứ Hai – Thứ Sáu: 08:00-22:00/
Thứ Bảy: 08:00-17:00).

LIÊN LẠC YÊU CẦU BẢO HÀNH

1. Trung tâm chăm sóc khách hàng và tiếp nhận bảo hành
Tổng đài điện thoại miễn phí: **18001529**
2. Các trung tâm bảo hành ủy quyền
Vui lòng xem danh sách cập nhật trên trang web: www.toshiba18001529.com.vn

ĐIỀU KHOẢN BẢO HÀNH CHI TIẾT

Điều khoản bảo hành chi tiết được công bố trên trang web chính thức của Toshiba Việt Nam, để có thông tin đầy đủ nhất quý khách vui lòng tham khảo trên trang web:
www.toshiba-lifestyle.com/vn
www.toshiba18001529.com.vn

ĐIỀU KHOẢN BẢO HÀNH RÚT GỌN

1. Điều kiện được bảo hành miễn phí

- Sản phẩm được bảo hành 24 tháng tính từ ngày mua nhưng không quá 30 tháng tính từ ngày xuất kho. Việc thực hiện đăng ký bảo hành đúng qui định sẽ đảm bảo đầy đủ quyền lợi 24 tháng bảo hành cho Sản Phẩm.

- Sản phẩm sẽ được sửa chữa hoặc thay thế phụ tùng, linh kiện miễn phí nếu đáp ứng đầy đủ các điều kiện sau:
 - Sản phẩm còn trong Thời Hạn Bảo Hành.
 - Sản phẩm được sử dụng đúng mục đích, công năng và theo cách thức phù hợp với hướng dẫn của nhà sản xuất.
 - Những hư hỏng, lỗi của sản phẩm được kết luận là do lỗi hư hỏng linh kiện hoặc do lỗi kỹ thuật từ nhà sản xuất.
 - Số máy trên sản phẩm phải còn nguyên vẹn, không bị rách, cạo sửa hoặc mất đi.

2. Các trường hợp không được bảo hành miễn phí

- Sản phẩm không còn trong Thời Hạn Bảo Hành.
- Sản phẩm không được sử dụng đúng mục đích, công năng và theo cách thức phù hợp với hướng dẫn của nhà sản xuất.
- Vệ sinh bảo dưỡng định kỳ sản phẩm không được bảo hành miễn phí.
- Vỏ máy và các phụ kiện kèm theo bên ngoài của sản phẩm không nằm trong danh mục được bảo hành miễn phí.
- Sản phẩm hư hỏng do sự tác động của các yếu tố bên ngoài như: thiên tai, lũ lụt, sấm sét, hỏa hoạn, tai nạn, sử dụng sai hướng dẫn, nguồn điện không thích hợp, nút bể hay va chạm do vận chuyển, bảo quản sản phẩm không tốt, lắp đặt sai kỹ thuật, ...
- Sản phẩm có dấu hiệu sửa chữa trước ở những nơi không nằm trong hệ thống bảo hành do Toshiba Việt Nam ủy quyền.

GHI CHÉP DÀNH CHO NGƯỜI SỬ DỤNG:

Trước khi tiến hành lắp đặt, quý khách vui lòng xem kiểu máy và số máy trên thân máy và điền vào ô trống bên cạnh. Hãy tham khảo thông tin này khi quý khách cần liên hệ với Trạm bảo hành.

Kiểu máy: _____

Số máy: _____