

TOSHIBA

HƯỚNG DẪN SỬ DỤNG

MÁY LỌC NƯỚC RO

(Chỉ sử dụng cho mục đích gia dụng)

Kiểu máy

TWP-N1660SVN(W)



- Công ty TOSHIBA chân thành cảm ơn quý khách đã tin nhiệm và chọn mua máy lọc nước RO TOSHIBA.
- Vui lòng đọc kỹ hướng dẫn sử dụng này để hiểu rõ và để sử dụng máy lọc nước an toàn, đúng cách.
- Hãy cất giữ hướng dẫn sử dụng này để tham khảo về sau.

MỤC LỤC

1. Hướng Dẫn Về An Toàn	1
1-1. Hướng dẫn về an toàn	1
1-2. Danh sách bao gói	5
2. Máy Lọc Nước Của Bạn	6
2-1. Mô tả máy	6
2-2. Thông số kỹ thuật	7
2-3. Chức năng sản phẩm	7
2-4. Nguyên tắc hoạt động	8
3. Cách Sử Dụng & Bảo Dưỡng	9
3-1. Hướng dẫn tháo bao gói và lắp đặt	9
3-2. Lắp đặt máy	10
3-3. Hướng dẫn vệ sinh	10
3-4. Cách lấy nước uống	11
3-5. Định kỳ thay bộ lọc	11
3-6. Bảo trì	12
3-7. Xử lý sự cố	13
4. Điều Khoản Bảo Hành	14

Vật liệu bao gói của máy này có thể sử dụng lại được; chúng tôi đề nghị bạn để riêng nhựa, giấy và bìa carton, rồi chuyển đến công ty tái chế.

Rác thải từ thiết bị điện và điện tử cần được thu gom riêng. Khi bạn cần thải bỏ máy này trong tương lai, không được vứt bỏ máy chung với rác thải thông thường.

Bằng cách tập trung để xử lý và tái chế sản phẩm thải bỏ, bạn đã góp phần quan trọng vào việc bảo tồn tài nguyên thiên nhiên và bảo vệ môi trường.





1. Hướng Dẫn Về An Toàn

1-1. Hướng dẫn về an toàn

Phải đọc cẩn thận và làm theo các hướng dẫn về an toàn.







- Các hướng dẫn này là biện pháp để tránh rủi ro gây thương tật nghiêm trọng hoặc chết người cho người sử dụng và bất kỳ thiệt hại tài sản nào.

Ký hiệu	Giải thích
 CẢNH BÁO	CẢNH BÁO cho biết khả năng cao về thương tật nghiêm trọng (*1) hoặc gây chết người cho người sử dụng.
 CẨN THẬN	CẨN THẬN cho biết khả năng cao về thương tật (*2) hoặc thiệt hại về tài sản (*3).

(*1) Thương tật nghiêm trọng là thương tật đòi hỏi phải điều trị ở bệnh viện, phải chữa trị trong thời gian dài, mất thị lực, bỏng ở da do nóng hay lạnh, điện giật, gãy xương hay bị nhiễm độc.









(*2) Thương tật là thương tật, vết bỏng ở da hay điện giật mà không yêu cầu phải nhập viện hay chữa trị trong thời gian dài.

















(*3) Thiệt hại về tài sản là thiệt hại liên quan đến nhà cửa, đồ đạc, vật nuôi trong nhà.

BIỂU TƯỢNG	Giải thích
 NGHIÊM CẤM	 Ng nghiêm cấm! nêu các hành động bị nghiêm cấm. Hướng dẫn chi tiết sẽ được nêu ở bên trong vòng tròn hoặc xung quanh biểu tượng, mô tả bằng hình hoặc bằng chữ.
 QUAN TRỌNG	 Quan trọng! nêu các biện pháp bắt buộc. Hướng dẫn chi tiết sẽ được nêu ở bên trong của vòng tròn hoặc xung quanh biểu tượng, mô tả bằng hình hoặc bằng chữ.
 CẨN THẬN	 Cẩn thận! đề nghị các biện pháp phòng ngừa Hướng dẫn chi tiết sẽ được nêu ở bên trong của hình tam giác hoặc xung quanh biểu tượng, mô tả bằng hình hoặc bằng chữ.















* Khi sử dụng





CẢNH BÁO

 Hướng dẫn	Trước khi sử dụng, máy lọc nước phải được lắp ráp và lắp đặt đúng cách theo hướng dẫn sử dụng này. Nếu không, có thể làm hỏng máy và gây nguy hiểm.	
 Để xa vật liệu dễ cháy	Không được sử dụng máy lọc nước ở gần vật liệu có khả năng bay hơi cao và dễ cháy, nổ. Nếu không, có thể gây nổ hay hỏa hoạn.	
 Ng nghiêm cấm	Không được sử dụng dây điện nối dài cho máy lọc nước. Nếu không, có thể bị điện giật hay hỏa hoạn do phát nhiệt.	
 Điện giật	Không được sử dụng đường dây điện, phích cắm điện bị hỏng hay ổ cắm điện bị lỏng. Nếu không, có thể bị điện giật, máy bị hỏng, hỏa hoạn hay thương tật.	
 Hướng dẫn	Hãy đặt máy lọc nước trên bề mặt bằng phẳng và chắc chắn. Nếu không, có thể làm máy lọc nước rơi, đổ hoặc gây ra tiếng ồn.	

 Nghiêm cấm	<p>Không được nhúng dây điện nguồn, phích cắm hay bất kỳ bộ phận nào của máy vào trong nước hay chất lỏng nào khác. Nếu không, có thể bị điện giật hay hỏa hoạn.</p>
 Để xa trẻ nhỏ	<p>Không được để trẻ nhỏ đến gần máy mà không được giám sát đúng và trực tiếp. Phải rút phích dây nguồn để tránh việc sử dụng máy bởi trẻ nhỏ mà không được giám sát. Nếu không, có thể bị điện giật, làm máy hỏng hay bị sự cố.</p> 
 Để xa trẻ nhỏ	<p>Không được cho sử dụng máy bởi những người yếu (kể cả trẻ nhỏ) bị suy giảm khả năng về thể chất, giác quan, trí tuệ hoặc thiếu kinh nghiệm và kiến thức, trừ khi họ được giám sát đầy đủ bởi người có thể đảm bảo về sự an toàn của họ khi sử dụng máy lọc nước. Nếu không, có thể bị điện giật, làm máy hỏng hay bị sự cố.</p>
 Để xa trẻ nhỏ	<p>Trẻ nhỏ cần được giám sát để đảm bảo chúng không chơi với máy này. Nếu không, có thể bị điện giật, làm máy hỏng hay bị sự cố.</p>
 Để xa vật liệu dễ cháy	<p>Nghiêm cấm việc để bên trong máy này chất dễ nổ như bình xịt chứa nhiên liệu dễ cháy. Nghiêm cấm việc đặt bất kỳ vật gì dễ cháy bên cạnh máy. Nếu không, có thể gây nổ hay hỏa hoạn.</p>
 Nối đất đúng	<p>Phải nối đất cho máy lọc nước này. Trong trường hợp máy hỏng hay có sự cố, việc nối đất sẽ làm giảm nguy cơ điện giật bằng cách tạo ra đường dẫn có điện trở nhỏ nhất để xả dòng điện rò nếu có. Dây điện nguồn của máy có dây dẫn nối đất và phích cắm điện có chấu nối đất. Việc nối đất không đúng cho máy - khi sử dụng ổ cắm điện không nối đất hoặc khi chấu nối đất của ổ cắm điện không phù hợp với chấu nối đất của dây nguồn, có thể gây ra điện giật. Nếu bạn nghi ngờ không biết máy đã được nối đất đúng chưa hay gặp khó khăn để xác nhận việc nối đất là đúng, hãy gọi cho nhân viên kỹ thuật điện chuyên nghiệp hay nhân viên bảo hành để giúp kiểm tra.</p>
 Không được tự ý tháo máy và sửa chữa máy	<p>Không được làm hỏng đường dây điện. Không được làm hỏng, cắt, sửa đổi đường dây điện nguồn hay bẻ cong, kéo, xoắn hoặc kẹp đường dây điện. Ngoài ra, không được kéo, giật mạnh dây điện nguồn hay đặt vật nặng lên đường dây hay kẹp dây điện nguồn. Dây điện nguồn có thể bị hỏng và gây hỏa hoạn hay điện giật. Nếu dây điện nguồn bị hỏng, dây nguồn này phải được thay thế bởi nhà sản xuất, trung tâm bảo hành hay người có trình độ chuyên môn để tránh nguy hiểm.</p> 
 	<p>Hãy sử dụng ổ cắm điện riêng cho máy - có điện thế danh định 220-240V AC, dòng điện danh định từ 10A trở lên. Không dùng chung ổ cắm điện này với các thiết bị khác. Nếu không, có thể gây hỏa hoạn hoặc bị điện giật.</p>
 Cắm phích dây nguồn	<p>Hãy cắm chặt phích dây nguồn vào ổ cắm điện và để dây nguồn hướng xuống. Nếu dây nguồn hướng lên hoặc nếu phích cắm không được cắm chặt hoàn toàn, có thể gây hỏa hoạn do rò rỉ điện hay do phát sinh nhiệt.</p> 
 Lau sạch bụi	<p>Hãy lau sạch bụi bẩn bám trên phích cắm của dây điện nguồn. Bụi bẩn tích tụ có thể gây hỏa hoạn, điện giật hay ngắn mạch.</p>
 Không được sửa đổi	<p>Không được tháo rời, sửa đổi, sửa chữa máy này. Nếu không, có thể gây hỏa hoạn, điện giật, làm hỏng máy và gây thương tích. Nếu cần sửa chữa, hãy liên hệ với trung tâm bảo hành.</p>
 	<p>Không được đặt bất kỳ vật gì lên máy lọc nước. Nếu có chất lỏng tràn ra, có thể gây hỏa hoạn, điện giật.</p>
 Cẩn thận khi vệ sinh	<p>Để vệ sinh máy lọc nước, hãy dùng vải mềm được làm ẩm bằng chất tẩy rửa trung tính pha loãng với nước. Không được sử dụng nước pha, benzene, clo hay mỹ phẩm có gốc acid. Nếu không, có thể làm nứt máy, gây điện giật, hỏa hoạn hay có khí độc.</p>





⚠ CẢNH THẬN

	Không được nối máy lọc nước đến nguồn nước không phải là nước máy. Sản phẩm này là máy lọc nước chỉ dùng với nguồn nước máy. Nếu không, có thể gây nhiễm khuẩn và làm hại đến sức khỏe.
 Nghiêm cấm	Không được để cho máy bị đóng băng. Nếu không, có thể gây rò rỉ hoặc sự cố. Ở nhiệt độ dưới 0°C, màng lọc thẩm thấu ngược bên trong bộ lọc sẽ bị hỏng.
 Nghiêm cấm	Không được sử dụng máy ngoài trời. Hãy giữ máy ở nơi khô ráo và tránh ánh nắng chiếu trực tiếp. Nếu không, có thể gây hỏa hoạn hay sự cố. Ngoài ra, vỏ máy có thể bị đổi màu, biến dạng hay phát sinh rong rêu, nấm mốc.
 Nghiêm cấm	Không được đặt máy vào không gian kín hay vào tủ. Nếu không, có thể làm hỏng máy và gây hỏa hoạn.
 Không dùng lực để kéo	Khi rút phích dây nguồn ra khỏi ổ cắm, không được dùng sức để kéo dây nguồn. Hãy nắm vào phích cắm để rút phích dây nguồn. Nếu không, có thể bị điện giật, thương tật hoặc làm hỏng máy.
 Khoảng trống cách tường	Để tạo thông thoáng cho máy, cần để khoảng trống giữa mặt sau máy và tường ít nhất là 20 cm. Không chỉ cần khoảng trống phía sau mà ở cả hai bên của máy, cũng cần giữ khoảng trống là 20 cm. Nếu không, có thể làm hỏng máy và gây hỏa hoạn.
 Môi trường sử dụng	Chỉ sử dụng máy ở trong nhà. Máy này được thiết kế để sử dụng trong gia đình và các nơi tương tự.
 Phạm vi sử dụng	Phạm vi nhiệt độ để sử dụng máy lọc nước là 4°C ~ 38°C. Không được sử dụng máy ngoài phạm vi nhiệt độ nêu trên. Nếu không, có thể làm hỏng máy và gây hỏa hoạn.
 Tránh xa lửa	Không được đặt máy gần lửa. Nếu không, có thể làm hỏng máy và gây hỏa hoạn.
 Nghiêm cấm	Không được đặt bất kỳ vật gì lên máy. Không được để nghiêng, lắc và đẩy máy. Nếu không, có thể làm hỏng máy, gây thương tật, rò rỉ và gây ra điện giật hoặc hỏa hoạn.
 Không xịt nước	Không được đặt máy ở nơi có thể sử dụng vòi xịt nước. Nếu không, có thể làm giảm độ cách điện và gây ra điện giật, hỏa hoạn hay các vấn đề khác.
	Không được lắp đặt ống cấp nước và ống xả nước bên cạnh bếp gas và các nguồn lửa khác. Hãy đặt xa nguồn lửa từ 30 cm trở lên. Nếu không, có thể gây hỏa hoạn hoặc làm hỏng máy.
	Không được cài đặt lại bộ lọc trừ khi đã thay thế bộ lọc hết hạn hoặc khi ngừng sử dụng máy trong thời gian dài. Nếu không, có thể làm nước bị nhiễm khuẩn hay rò rỉ.
	Không được nối ngõ vào cấp nước của máy đến đường ống cấp nước nóng của máy tắm nước nóng. Màng lọc thẩm thấu ngược bên trong bộ lọc sẽ bị hỏng ở nhiệt độ trên 38°C.





	Nên sử dụng nước đã lấy từ máy lọc càng sớm càng tốt bởi nước này dễ dàng bị nhiễm khuẩn khi giữ trong thời gian dài. Do không còn thành phần clo thừa trong nước, hãy chỉ giữ nước từ 2 đến 3 ngày trong tủ lạnh.
	Khi có rò rỉ nước, hãy đóng van cấp nước và rút ngay phích dây nguồn ra khỏi ổ cắm điện. Rò rỉ này có thể gây ra hư hỏng khác. Hãy liên hệ với trung tâm bảo hành để sửa chữa.
	Hãy thường xuyên thay bộ lọc. Đèn báo thay bộ lọc sẽ nhấp nháy khi có bộ lọc cần thay. Hãy xem trang 11 để biết định kỳ thay bộ lọc.
	Khi không sử dụng máy trong thời gian dài, hãy khóa van nước đầu vào và xả hết nước ra khỏi máy. Nếu không, có thể làm rò rỉ nước.

* Khi kiểm tra và bảo dưỡng máy







CẢNH BÁO

 Không được tự ý tháo máy và sửa chữa máy	Khi dây nguồn bị hỏng, dây nguồn này phải được thay thế bởi nhà sản xuất, trung tâm bảo hành hoặc người có trình độ chuyên môn để tránh nguy hiểm. Nếu không, có thể gây hỏa hoạn hoặc bị điện giật.
 Nghiem cấm	Không được vệ sinh máy bằng vòi xịt nước. Nếu không, có thể làm hỏng cách điện, gây điện giật hay hỏa hoạn. 
 Rút phích dây nguồn	Trước khi vệ sinh hay kiểm tra máy, phải chắc chắn là đã rút phích dây nguồn ra khỏi ổ cắm điện. Nếu không, có thể bị điện giật.
 Hướng dẫn	Hãy ngay lập tức rút phích dây nguồn ra khỏi ổ cắm điện và gọi cho trung tâm bảo hành khi: - Có mùi cháy từ máy. - Nước lấy ra từ vòi bị đổi màu. - Có hiện tượng bất thường xảy ra. Nếu không, có thể làm ngắn mạch, hỏa hoạn hay điện giật.











CẢNH THẬN

 Kỹ thuật viên thành thạo	Việc sửa chữa hay bảo hành chỉ được thực hiện bởi kỹ thuật viên thành thạo. Nếu không, có thể làm hỏng máy và gây điện giật.
 Nghiem cấm	Không được sử dụng thiết bị cơ khí hoặc bất kỳ phương tiện nào để làm tan băng nhanh, khác với khuyến cáo của nhà sản xuất. Nếu không, có thể gây hỏa hoạn, điện giật.
 Nghiem cấm	Không được che kín các khe thông gió của máy bằng cách đặt máy vào trong vỏ bọc hoặc trong không gian kín. Các khe thông gió của máy lọc nước phải luôn thông thoáng và không bị che bởi bất kỳ vật chướng ngại nào. Nếu không, có thể làm hỏng máy và gây hỏa hoạn.
 Sử dụng trong nhà	Không được sử dụng máy ở ngoài trời. Nếu không, có thể gây hỏa hoạn hay sự cố. Ngoài ra, vỏ máy có thể bị đổi màu, biến dạng, phát sinh rong rêu hoặc làm nước bị nhiễm khuẩn.

*** Bộ phát ánh sáng cực tím UV-C**

 Hướng dẫn	Máy này có bộ phát ánh sáng cực tím UV-C bên trong máy.
 Nghiêm cấm	Việc vô tình sử dụng máy khi vỏ máy bị hỏng có thể dẫn đến việc phát xạ ánh sáng cực tím UV-C nguy hiểm ra bên ngoài. Việc phát xạ này - ngay cả ở một lượng rất nhỏ, sẽ gây nguy hại đến mắt và da.
 Hướng dẫn	Người sử dụng không được phép thay thế bộ phát ánh sáng cực tím UV-C.
 Hướng dẫn	Phải cấp nguồn thông qua bộ phận chống dòng điện rò có mức dòng điện rò danh định không quá 30 mA.
 Hướng dẫn	Cảnh báo: không được vận hành bộ phát ánh sáng cực tím UV-C khi đã lấy bộ này ra khỏi vỏ máy.
 Hướng dẫn	Việc thải bỏ đèn UV-LED phải được thực hiện theo quy định và luật pháp địa phương.

1-2. Danh sách bao gói

Thùng giấy bao gói	Máy lọc nước (1 máy)		Ống nhựa PE 1/4" (3 m)		Bộ lọc PAC-S1 (1 cái)	
	Bao phụ kiện	Hướng dẫn sử dụng (1 cuốn)	Hướng dẫn sử dụng nhanh (1 cuốn)	Van bi cấp nước (1 cái)	Tắc kê bằng nhựa (1 cái)	Bộ lọc RO-S1 (1 cái)
						Bộ lọc than hoạt tính-S1 (1 cái)
		Gá giữ máy (1 cái)	Vít dài (2 cái)	Vòng đệm (1 cái)	Đầu nối nhanh (1 cái)	Bộ lọc Maifan-T33 (1 cái)
						Bộ lọc Alkaline-T33 (1 cái)
						Bộ lọc 3 trong 1-T33 (1 cái)
						Bộ lọc Nano Silver-T33 (1 cái)

2. Máy Lọc Nước Của Bạn

2-1. Mô tả máy

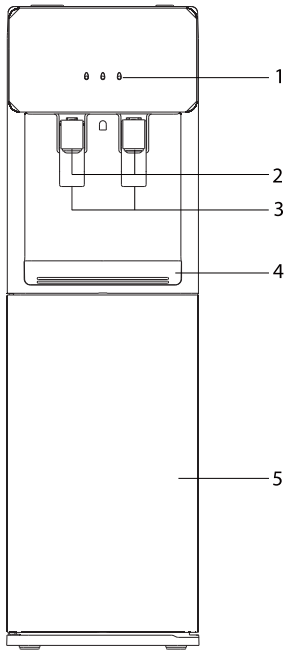

PHÍA TRƯỚC

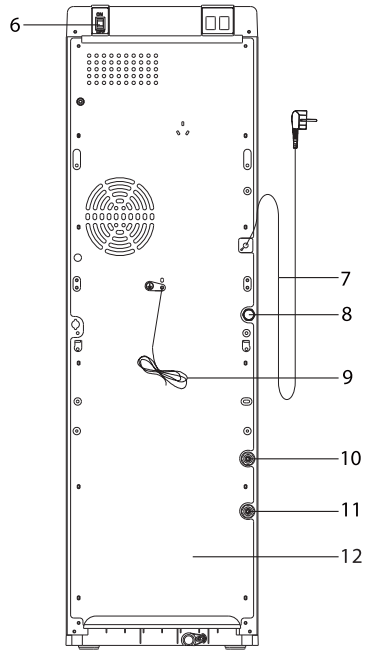

PHÍA SAU

STT	Tên bộ phận	STT	Tên bộ phận
1	Đèn báo chức năng	7	Dây nguồn
2	Vòi nước ở nhiệt độ phòng	8	Ngõ xả nước
3	Cần mở để lấy nước ở nhiệt độ phòng	9	Dây nối đất
4	Khay hứng nước	10	Ngõ ra nước xả
5	Cửa dưới	11	Ngõ vào nước máy
6	Công tắc đặt lại bộ lọc	12	Tấm nhựa mặt sau

Lưu ý: hãy đặt máy ở nơi có nhiệt độ từ 4°C đến 38°C và độ ẩm tương đối dưới 90%.

Bảng hiển thị

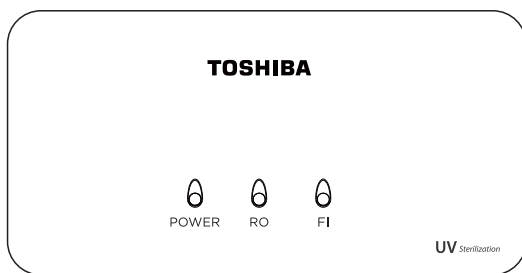

Đèn báo hiển thị các chức năng

“POWER” Là đèn báo nguồn. Đèn sẽ sáng khi máy có nguồn điện, đèn sẽ tắt khi ngắt nguồn điện.

“RO” Là biểu tượng của bộ lọc RO. Khi hết tuổi thọ của bộ lọc RO, đèn báo này sẽ nhấp nháy. Khi tuổi thọ của bộ lọc RO chưa hết, đèn báo này sẽ sáng liên tục.

“FI” Là biểu tượng của các bộ lọc khác ngoại trừ bộ lọc RO. Khi tuổi thọ của các bộ lọc hết hạn, đèn báo này sẽ nhấp nháy. Khi tuổi thọ của các bộ lọc chưa hết hạn, đèn báo này sẽ sáng liên tục.

*Khử trùng nước bằng tia UV : Khi máy lọc nước được bật điện nguồn, đèn UV bắt đầu hoạt động. Và đèn UV sẽ ngừng hoạt động khi điện nguồn tắt.

2-2. Thông số kỹ thuật

Kiểu máy	TWP-N1660SVN(W)	Tầng lọc 3	Bộ lọc C-S1
Điện áp danh định	220-240V AC	Tầng lọc 4	Bộ lọc Mainfan-T33
Tần số danh định	50/60 Hz	Tầng lọc 5	Bộ lọc Alkaline-T33
Công suất danh định	36 W	Tầng lọc 6	Bộ lọc 3 trong 1-T33
Môi trường sử dụng	4 - 38°C, độ ẩm ≤ 90%	Tầng lọc 7	Bộ lọc Nano Silver-T33
Loại nước cấp vào máy	Nước máy	Kích thước máy	310 x 347 x 1040 mm
Áp lực nước sử dụng	0,1 - 0,4 MPa	Kích thước bao gói	358 x 386 x 1165 mm
Tầng lọc 1	Bộ lọc PAC-S1	Khối lượng tịnh	14,6 kg
Tầng lọc 2	Bộ lọc RO-S1	Khối lượng tổng	16,6 kg

2-3. Chức năng sản phẩm

- Lọc chính xác cao, cho chất lượng nước tinh khiết. Thông qua hệ thống bảy tầng lọc có độ chính xác cao, máy lọc bỏ các hạt cặn, gỉ sắt, chất kết dính, vi khuẩn, clo dư và các tạp chất trong nước.
- Đáp ứng nhu cầu nước sinh hoạt, nước cho nhà bếp. Máy có thể tạo nước lọc liên tục để phục vụ nhu cầu mọi lúc. Đường nước này để đáp ứng nhu cầu nước sinh hoạt, nước dùng trong nhà bếp.
- Giữ nước sạch tinh khiết. Máy được kết nối trực tiếp với nguồn nước máy, có thể tạo nước lọc liên tục và giữ oxy hòa tan trong nước, đảm bảo có nước sạch tinh khiết để uống trực tiếp và để sử dụng trong nhà bếp.

2-4. Nguyên tắc hoạt động

1. Lưu đồ tạo nước

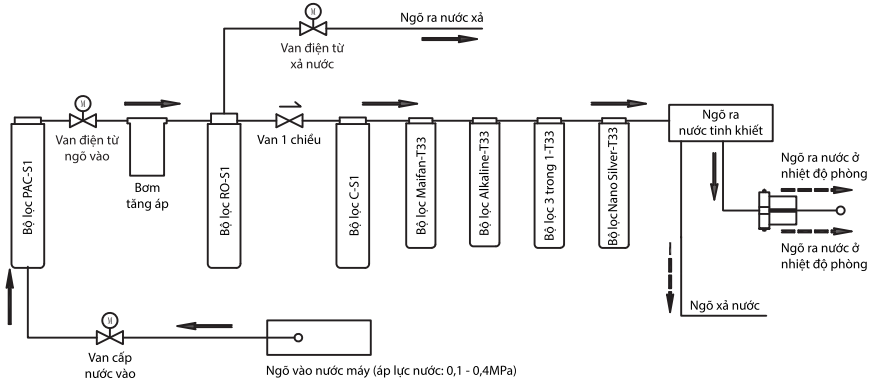

● Mô tả chức năng của bộ lọc

Tầng lọc	Bộ lọc	Chức năng
1	Bộ lọc PAC-S1	Làm giảm cặn và clo dư một cách hiệu quả.
2	Bộ lọc RO-S1	Giảm hiệu quả vi khuẩn, vi rút, kim loại nặng, giảm tổng chất rắn hòa tan trong nước uống và giảm giá trị TDS.
3	Bộ lọc C-S1	Hấp thụ các phân tử nhỏ và các chất hữu cơ trong nước. Làm cho nước có vị ngon hơn.
4	Bộ lọc Mainfan-T33	Tăng hàm lượng ion canxi và magiê, giúp thúc đẩy sự phát triển của xương.
5	Bộ lọc Alkaline-T33	Điều chỉnh giá trị PH để nước có tính kiềm nhẹ.
6	Bộ lọc 3 trong 1-T33	Cải thiện mùi, vị, giá trị TDS và giá trị PH của nước uống, và kiểm soát sự phát triển của vi sinh vật.
7	Bộ lọc Nano Silver-T33	Hấp thụ các phân tử nhỏ và các chất hữu cơ trong nước. Làm cho nước có vị ngon hơn.

3. Cách Sử Dụng & Bảo Dưỡng



Hãy khóa van cấp nước vào trước khi thay thế bộ lọc. Không được lắp bộ lọc vào máy khi máy ở trạng thái nước đang chảy.

3-1. Hướng dẫn tháo bao gói và lắp đặt

Vấn đề rất quan trọng

Chúng tôi khuyên rằng việc lắp đặt máy nên được thực hiện bởi người có chuyên môn hay kỹ thuật viên thành thạo.

Lưu ý: Để kết nối với đường ống nước máy, vui lòng tham khảo ý kiến của nơi bán máy hoặc thợ ống nước.



1. Tháo thùng giấy và bao bì.



2. Lấy van cấp nước ra ngoài.



3. Mở cửa máy và lấy ống nước PE ra.



4. Lắp van cấp nước vào đường ống nước máy.



5. Lắp ống nhựa PE vào bộ van cấp nước.



6. Tháo bỏ chốt chụp bằng nhựa.



7. Lắp ống nhựa PE từ van cấp nước đến ngõ vào nước trên máy, rồi lắp thêm ống cho ngõ xả nước..



8. Gắn chốt khóa vào khe hở để khóa chặt vòng khóa.



9. Mở cửa máy.



10. Tháo chốt khóa của bộ lọc Maifan.



11. Tháo ống nhựa PE ra.



12. Gắn đầu nối nhanh vào ống nhựa PE.



13. Gắn thêm 1 đoạn ống nhựa PE vào để cho nước chảy ra ngoài, rồi mở van cấp nước và cắm điện nguồn. Hãy để nước chảy ra liên tục khoảng 10 phút để xả bộ lọc.



14. Khóa van cấp nước vào và rút phích điện nguồn.



15. Tháo chốt khóa của bộ lọc Nano Silver-T33.



16. Tháo ống nhựa PE ở ngõ ra của bộ lọc Nano Silver-T33

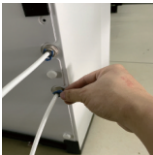

17. Tháo chốt khóa.



18. Tháo ống nhựa PE từ ngõ vào nước máy.



19. Gắn ống nhựa PE từ bước 18 gắn đến ngõ vào của bộ lọc Maifan.



20. Gắn thêm 1 đoạn ống nhựa PE vào ngõ ra của bộ lọc Nano Silver-T33 để nước chảy ra ngoài.



21. Mở van cấp nước, để nước xả qua bộ lọc trong 10 phút.



22. Tháo 2 ống nhựa đã gắn vào ở bước 19 và 20.



23. Gắn ống nhựa PE trên máy vào lại. Gắn đầu nối nhanh vào bộ lọc Nano Silver-T33.



24. Lắp ống PE cấp nước vào lại máy như ban đầu (đã tháo ra từ bước 18).



25. Gắn vòng chốt khóa vào khe hở để khóa chặt vòng khóa. Sau đó, mở van cấp nước vào và cắm phích điện nguồn, rồi sử dụng bình thường.

3-2. Lắp đặt máy

Để tránh máy bị lắc lư hoặc rơi ngã, hãy lắp gá giữ như sau.

- 1-2. Tháo ốc bên dưới miếng xốp màu đen ở góc bên trái hoặc bên phải của máy như hình dưới.
3. Đặt gá giữ vào góc vừa tháo ốc, rồi bắt lại bằng ốc vừa tháo.
4. Khoan lỗ lên bề mặt sàn nhà hay lên bề mặt - nơi sẽ đặt máy. Đóng tắc kê vào lỗ.
5. Bắt ốc để cố định gá vào sàn nhà hoặc bề mặt nơi lắp đặt máy.
6. Siết chặt ốc.

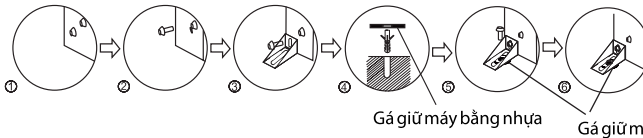
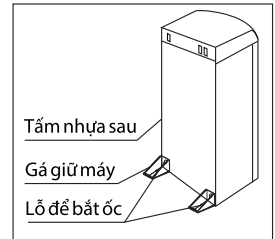

Gá giữ máy bằng nhựa

Gá giữ máy bằng nhựa

CẢNH BÁO! Để tránh rủi ro hay nguy hiểm do máy không ổn định, phải bắt chặt máy vào nơi lắp đặt như hướng dẫn trên.

3-3. Hướng dẫn vệ sinh

Máy này đã được kiểm tra và vệ sinh trước khi đóng gói và vận chuyển. Trong quá trình vận chuyển bụi và mùi có thể tích tụ trong bình chứa nước và trong đường ống. Trước khi lấy nước uống lần đầu tiên, hãy vệ sinh theo các bước sau đây.

1. Mở van cấp nước vào và cắm phích điện nguồn. Để khoảng 20 phút cho có nước vào đầy các bình chứa bên trong máy.
2. Khóa van cấp nước vào và rút phích điện nguồn, đặt một xô lớn bên dưới ngõ xả nước, mở nắp chụp của ngõ xả nước và để nước chảy hết ra xô.
Sau đó, đặt nắp chụp trở lại cho ngõ xả nước.
3. Lặp lại các bước từ 1 đến 3 trong ba lần.

3-4. Cách lấy nước uống

Lấy nước ở nhiệt độ phòng

1. Đặt chai, ly, bình đựng hay xoong, nồi bên dưới vòi nước.
2. Ấn vào cần mở nước màu xanh để lấy nước ở nhiệt độ phòng.
3. Nhả cần ra khi đã lấy đủ nước.

3-5. Định kỳ thay bộ lọc

Bộ lọc PAC-S1	Bộ lọc RO-S1	Bộ lọc C-S1	Bộ lọc Maifan-T33	Bộ lọc Alkaline-T33	Bộ lọc 3 trong 1-T33	Bộ lọc Nano Silver-T33
12 tháng	24 tháng	12 tháng	12 tháng	12 tháng	12 tháng	12 tháng

Lưu ý:

1. Định kỳ thay bộ lọc nêu trên - với điều kiện sử dụng 10 lít nước uống mỗi ngày, là để tham khảo. Thời gian thực tế để thay bộ lọc sẽ thay đổi tùy thuộc vào chất lượng nước máy ở nơi lắp đặt máy và lượng nước sử dụng mỗi ngày.
2. Nếu sử dụng bộ lọc không chính hãng có thể làm hỏng máy hay làm máy hoạt động không tốt.

Bảo dưỡng hệ thống lọc:

1. Khi đèn báo **RO** nhấp nháy, nghĩa là đang báo hiệu bộ lọc RO-S1 cần được thay thế.
 2. Khi đèn báo **FI** nhấp nháy, nghĩa là đang báo hiệu các bộ lọc khác cần được thay thế - ngoại trừ bộ lọc RO.
- Thay thế bộ lọc:
 - Phải chắc chắn là sử dụng bộ lọc thay thế chính hãng TOSHIBA.
 - Tên model của bộ lọc thay thế như sau:

Đèn báo nhắc thay bộ lọc

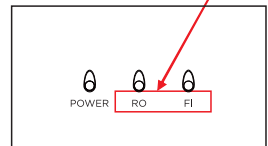

Loại bộ lọc	Bộ lọc PAC-S1	Bộ lọc RO-S1	Bộ lọc C-S1	Bộ lọc Maifan-T33	Bộ lọc Alkaline- T33	Bộ lọc 3 trong 1 -T33	Bộ lọc Nano Silver-T33
Tên model bộ lọc	F-1686-PAC	F-1686-RO	F-1686-C	F-Maifan	F-Alkaline	F-3 in 1	F-Nano Silver

- Thứ tự sắp xếp của các bộ lọc ở hàng trước được thể hiện như hình bên dưới.

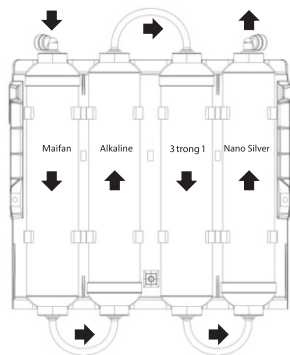

3. Để thay thế định kỳ bộ lọc mới.
 Khi cần thay bộ lọc C-S1 hay bộ lọc Nano Silver-T33, trước khi lắp vào máy, hãy xả bộ lọc mới cho đến khi nước chảy ra không còn màu đen.
4. Sau khi thay bộ lọc, hãy nhấn và giữ công tắc đặt lại bộ lọc nằm ở mặt sau của máy lọc nước, cho tới khi đèn báo hết nhấp nháy, quá trình đặt lại bộ lọc hoàn tất.
5. Sau bước trên đây, bạn đã có thể sử dụng máy như bình thường.

3-6. Bảo trì

1. Giữ máy ở nơi khô ráo, thoáng mát và tránh ánh nắng chiếu trực tiếp. Phía sau máy phải cách tường ít nhất 20 cm. Không được đặt máy lên giấy, xốp hay những vật giữ nước có thể làm trượt máy. Không được đặt bất cứ vật gì dễ cháy bên cạnh máy. Không được đặt máy ngoài trời hoặc ở nơi có thể bị văng nước vào.
2. Việc lắp đặt và thay thế bộ lọc phải được thực hiện bởi người có chuyên môn.

Cách mua bộ lọc thay thế:

Hãy liên hệ tổng đài 18001529 để biết thông tin về bộ lọc bạn cần mua hoặc vào trang web www.toshiba-lifestyle.com/vn

3. Trong trường hợp không sử dụng máy trong một thời gian không quá dài, hãy rút phích cắm điện của máy lọc nước.
4. Khi không sử dụng máy trong thời gian dài, hãy rút phích cắm điện, khóa van cấp nước vào máy và xả hết nước còn lại qua ngõ ra nước xả. Khi sử dụng máy trở lại, hãy xả nước khoảng 10 phút.
5. Khi bị cúp nước, hãy khóa van cấp nước. Khi có nước trở lại, hãy mở các vòi nước khác để xả cặn có thể có trong đường ống nước rồi mới mở van cấp nước vào máy lọc nước.
6. Phải sử dụng ổ cắm điện có chấu nối đất phù hợp với phích cắm điện. Nếu ổ cắm điện không có chấu nối đất hay có chấu nối đất nhưng không phù hợp với chấu nối đất của phích dây nguồn, bạn phải nối đất cho máy bằng cách nối dây nối đất - ở phía sau máy, đến vị trí nối đất được hướng dẫn bởi người có chuyên môn.

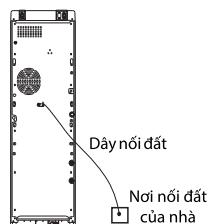

7. Không được sử dụng các dung môi hữu cơ như xăng để vệ sinh máy.
Tuyệt đối không rửa máy bằng nước hoặc xịt nước vào máy.
8. Không được bật hay tắt máy bằng cách cắm phích cắm điện vào ổ cắm điện hay rút phích cắm điện ra khỏi ổ cắm. Không được nối dài dây nguồn để tránh hỏa hoạn.
9. Nếu dây nguồn bị hỏng, dây nguồn phải được thay thế bởi nhà sản xuất hoặc người có chuyên môn để tránh nguy hiểm.
10. Nguồn nước cấp cho máy lọc nước phải là nước máy.
11. Không được tháo các bộ phận của máy để tránh làm nước rò rỉ hoặc làm máy hỏng.
12. Không được lật ngược máy hoặc nghiêng máy hơn 45° khi di chuyển máy – để tránh hư hỏng hay tai nạn.

3-7. Xử lý sự cố

Khi gặp sự cố, hãy kiểm tra và xử lý như dưới đây. Nếu vẫn chưa được, vui lòng liên hệ với trung tâm bảo hành để được bảo hành hay sửa chữa.

Sự cố	Nguyên nhân	Cách xử lý
Nước chảy ra yếu	Áp lực nước yếu.	Kiểm nguồn nước cấp vào máy (hình 1).
	Bộ lọc đã quá thời gian sử dụng mà chưa thay mới.	Liên hệ với trung tâm bảo hành để mua và thay bộ lọc.
Máy bị rò rỉ nước	Đường ống lắp chưa đúng.	Kiểm lại các đầu nối ống để nối ống lại cho đúng (hình 2).
	Ống nước hoặc ống nhựa PE bị bể.	Thay ống nước hoặc ống nhựa PE bị nứt hay bể.
	Nước trong khay hứng đầy.	Hãy nắm khay, kéo lên trên để lấy ra. Đổ hết nước trong khay và gắn lại vị trí cũ (hình 3).
Rò rỉ điện	Máy được nối đất không tốt.	Phải sử dụng ổ cắm điện có chấu nối đất phù hợp với phích cắm điện. Nếu ổ cắm điện không có chấu nối đất hay có chấu nối đất nhưng không phù hợp với chấu nối đất của phích dây nguồn, bạn phải nối đất cho máy bằng cách nối dây nối đất - ở phía sau máy, đến vị trí nối đất được hướng dẫn bởi người có chuyên môn.
Khi chạy có tiếng ồn	Lắp đặt máy không chắc chắn.	Đặt máy trên bề mặt bằng phẳng và vững chắc (hình 4).
Máy không chạy	Máy chưa được cấp điện nguồn.	Kiểm xem đã cắm phích điện nguồn chưa.

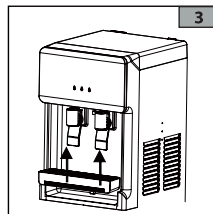
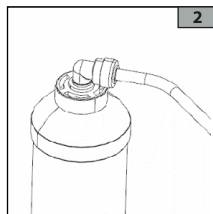
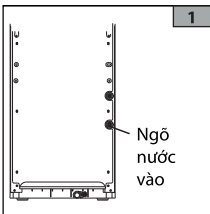

13

4. Điều Khoản Bảo Hành

ĐĂNG KÝ BẢO HÀNH

Để hưởng đầy đủ quyền lợi bảo hành, quý khách vui lòng thực hiện đăng ký bảo hành trong vòng 14 ngày sau khi mua máy theo một trong các hình thức dưới đây. Việc không đăng ký bảo hành đúng thời gian quy định có thể ảnh hưởng đến quyền lợi bảo hành của quý khách sau này.

1. Truy cập vào trang web www.toshiba18001529.com.vn và thực hiện theo hướng dẫn
2. Gọi điện thoại đến tổng đài miễn phí **18001529** (Thứ Hai – Thứ Sáu: 08:00-22:00/ Thứ Bảy: 08:00-17:00).

LIÊN LẠC YÊU CẦU BẢO HÀNH

1. Trung tâm chăm sóc khách hàng và tiếp nhận bảo hành, tổng đài điện thoại miễn phí: 18001529
2. Trực tiếp liên hệ các trung tâm bảo hành ủy quyền theo danh sách cập nhật trên trang web: www.toshiba18001529.com.vn

ĐIỀU KHOẢN BẢO HÀNH CHI TIẾT

Điều khoản bảo hành chi tiết được công bố trên trang web chính thức của Toshiba Việt Nam, để có thông tin đầy đủ nhất quý khách vui lòng tham khảo trên trang web:

www.toshiba-lifestyle.com/vn
www.toshiba18001529.com.vn

ĐIỀU KHOẢN BẢO HÀNH RÚT GỌN

1. Điều kiện được bảo hành miễn phí

- Sản phẩm được bảo hành 12 tháng tính từ ngày mua nhưng không quá 18 tháng tính từ ngày xuất kho.

- Sản phẩm sẽ được bảo hành miễn phí nếu đáp ứng đầy đủ các điều kiện sau:
 - Sản phẩm còn trong Thời Hạn Bảo Hành.
 - Sản phẩm được sử dụng đúng mục đích, công năng và theo cách thức phù hợp với hướng dẫn của nhà sản xuất.
 - Những hư hỏng, lỗi của sản phẩm được kết luận là do lỗi hư hỏng linh kiện hoặc do lỗi kỹ thuật từ nhà sản xuất.
 - Số máy trên sản phẩm phải còn nguyên vẹn, không bị rách, cạo sửa hoặc mất đi.

2. Các trường hợp không được bảo hành miễn phí

- Sản phẩm không còn trong Thời Hạn Bảo Hành.
- Số máy và tem sản phẩm không nguyên vẹn.
- Sản phẩm không được sử dụng đúng mục đích, công năng và không theo cách thức phù hợp với hướng dẫn của nhà sản xuất.
- Lỗi lọc nước cần được thay định kỳ và không được bảo hành miễn phí.
- Sản phẩm hư hỏng do lắp đặt, bảo trì và sử dụng không đúng tiêu chuẩn kỹ thuật, quy định an toàn của sản phẩm.
- Sản phẩm hư hỏng do sự tác động của các yếu tố bên ngoài như: thiên tai, lũ lụt, sấm sét, hỏa hoạn, tai nạn, rơi rớt nút bể, nguồn điện không thích hợp, sử dụng sai hướng dẫn, không vệ sinh bảo dưỡng định kỳ, bảo quản sản phẩm không tốt.
- Sản phẩm có dấu hiệu sửa chữa trước ở những nơi không nằm trong hệ thống bảo hành do Toshiba Việt Nam ủy quyền.

GHỊ CHÉP DÀNH CHO NGƯỜI SỬ DỤNG:

Trước khi tiến hành lắp đặt, xin quý khách vui lòng xem kiểu máy và số máy trên thân máy và điền vào ô trống bên cạnh. Hãy tham khảo thông tin này khi quý khách cần liên hệ với trung tâm bảo hành.

Kiểu máy: _____

Số máy: _____