

TOSHIBA

MÁY SẤY QUẦN ÁO

HƯỚNG DẪN SỬ DỤNG

Kiểu máy

TD-K90MEV

"Công ty TOSHIBA chân thành cảm ơn quý khách đã tin nhiệm và chọn mua máy sấy TOSHIBA.

Quý khách vui lòng đọc kỹ hướng dẫn sử dụng này trước khi sử dụng máy.

Hãy cất giữ hướng dẫn sử dụng này để tham khảo về sau."

NỘI DUNG

HƯỚNG DẪN ĐỂ SỬ DỤNG AN TOÀN

■ Hướng dẫn để sử dụng an toàn	2
--------------------------------------	---

LẮP ĐẶT

■ Mô tả sản phẩm	9
■ Lắp đặt	9

VẬN HÀNH

■ Khởi động nhanh.....	12
■ Trước mỗi lần sấy.....	13
■ Bảng điều khiển.....	15
■ Các nút tùy chọn.....	16
■ Bảng chương trình sấy.....	20

BẢO TRÌ

■ Vệ sinh và bảo dưỡng	21
■ Xử lý sự cố	22
■ Thông số kỹ thuật	24

ĐIỀU KHOẢN BẢO HÀNH.....	25
--------------------------	----

HƯỚNG DẪN ĐỂ SỬ DỤNG AN TOÀN

■ Hướng dẫn để sử dụng an toàn



Cảnh báo!

Cần tuân thủ các hướng dẫn an toàn dưới đây để phòng tránh tác hại tới sức khoẻ và tài sản của bạn.

Mục đích sử dụng

- Máy sấy được sử dụng để sấy khô một lượng quần áo thông thường đã được giặt bằng nước của một hộ gia đình. Máy sấy chỉ được thiết kế cho mục đích sử dụng của cá nhân, không phù hợp để sử dụng cho mục đích thương mại hoặc dùng chung (ví dụ như vài hộ gia đình dùng chung trong một tòa nhà).
- Chỉ sử dụng máy sấy này theo mô tả trong hướng dẫn sử dụng.
- Máy sấy này chỉ sử dụng trong nhà.
- Sử dụng với mục đích khác không phù hợp có thể dẫn tới việc các tài sản khác bị hư hại, thậm chí khiến người sử dụng bị thương.
- Nhà sản xuất sẽ không chịu trách nhiệm cho bất kỳ hư hại nào gây ra bởi việc sử dụng sai mục đích.

Hướng dẫn để sử dụng an toàn

- Thiết bị này được áp dụng biện pháp bảo vệ an toàn cấp độ 1, hãy kết nối với ổ cắm có dây nối đất để bảo vệ được lắp đặt đúng cách. Khi kết nối thiết bị với đường dây điện, cần đảm bảo mức điện áp phù hợp cho thiết bị. Bạn có thể tìm thêm thông tin về điều này trên nhãn sản phẩm.

HƯỚNG DẪN ĐỂ SỬ DỤNG AN TOÀN

- Hướng dẫn sử dụng điện an toàn của máy sấy này chỉ đúng khi thiết bị được nối đất đúng cách. Việc đáp ứng các yêu cầu về an toàn tiêu chuẩn là cần thiết. Nếu có bất kỳ thắc mắc gì, vui lòng nhờ thợ điện có trình độ kiểm tra hệ thống dây điện gia dụng. Nhà sản xuất sẽ không chịu trách nhiệm về hậu quả của hệ thống nối đất không hoàn chỉnh (ví dụ như điện giật).

 Cảnh báo!

Nguy cơ điện giật

- Trước khi kết nối máy sấy này, vui lòng đảm bảo rằng, thông số đầu nối điện trên tem nhãn thiết bị (định mức cầu chì, điện áp, tần số) phù hợp với hệ thống điện lưới. Trường hợp chưa chắc chắn, hãy tham khảo ý kiến của thợ điện có chuyên môn.
- Hướng dẫn sử dụng điện an toàn của máy sấy này chỉ đúng khi thiết bị được nối đất đúng cách. Việc đáp ứng các yêu cầu về an toàn tiêu chuẩn là cần thiết. Nếu có bất kỳ thắc mắc gì, vui lòng nhờ thợ điện có trình độ kiểm tra hệ thống dây điện gia dụng. Nhà sản xuất sẽ không chịu trách nhiệm về hậu quả của hệ thống nối đất không hoàn chỉnh (ví dụ như điện giật).
- Không kéo mạnh dây nguồn. Vui lòng nắm chặt đầu phích cắm để rút.
- Không cắm/rút phích cắm khi tay ướt.
- Không bẻ cong, kẹp hoặc làm hỏng dây nguồn và phích cắm điện.
- Nếu cáp nguồn bị hỏng, cần phải được thay thế bởi nhà sản xuất, trung tâm bảo hành hoặc những người có chuyên môn tương tự để tránh nguy hiểm.

HƯỚNG DẪN ĐỂ SỬ DỤNG AN TOÀN

- Cảnh báo: Thiết bị không được kết nối thông qua thiết bị chuyển mạch bên ngoài, chẳng hạn như bộ hẹn giờ, hoặc được kết nối với một mạch điện mà thường xuyên được bật hoặc tắt.
- Không kết nối thiết bị với nguồn điện bằng dây điện nối dài, ổ cắm nhiều chân hoặc tương tự.
- Cần đảm bảo khả năng tiếp cận với phích cắm, để có thể ngắt kết nối với nguồn điện khi cần.
- Nếu thiết bị tăng nhiệt bất thường, cần rút ngay phích cắm ra.

Nguy cơ thương tật

- Thiết bị không được lắp đặt phía sau cửa có khóa, cửa trượt hoặc cửa có bản lề ở phía đối diện với cửa của máy sấy quần áo, như vậy sẽ hạn chế việc mở hoàn toàn cửa máy sấy quần áo.
- Không tháo rời hoặc lắp đặt máy sấy mà không có bất kỳ sự giám sát hoặc hướng dẫn nào.
- Không xếp chồng máy sấy lên trên máy giặt nếu không có bộ xếp chồng. Nếu muốn xếp chồng máy sấy lên máy giặt, cần mua thêm linh kiện bên "ngoài".
Việc lắp đặt nên do nhà sản xuất, trung tâm bảo hành hoặc nhân viên có trình độ chuyên môn thực hiện để tránh mọi mối nguy hiểm.
- Không dựa vào cửa máy sấy đang mở.
- Nước ngưng tụ không phải là nước uống. Nó có thể gây hại cho sức khỏe của cả người và động vật nếu sử dụng.

Nguy cơ hư hỏng

- Không để đồ quá tải định mức như trong hướng dẫn sử dụng này.
Xem mục liên quan trong hướng dẫn sử dụng.

HƯỚNG DẪN ĐỂ SỬ DỤNG AN TOÀN

- Không vận hành máy sấy khi không có bộ lọc.
- Không sấy quần áo chưa được vắt khô trước đó.
- Không đặt máy sấy trực tiếp dưới ánh nắng mặt trời.
- Không lắp đặt máy sấy trong môi trường ẩm ướt.
- Khi vệ sinh và bảo trì, chú ý rút phích cắm nguồn và không xịt nước thẳng vào máy sấy.
- Không được lật ngược thiết bị trong khi sử dụng hàng ngày hoặc khi bảo trì.

 Cảnh báo!

Nguy cơ cháy nổ

- Vui lòng không sấy quần áo có dính bất kỳ chất dễ cháy nào như dầu hỏa hoặc cồn. Nếu không sẽ bị cháy nổ.
- Không sử dụng máy sấy nếu đã dùng hóa chất công nghiệp để vệ sinh.
- Không sấy đồ chưa giặt trong máy sấy quần áo.
- Các đồ vật bị dính chất bẩn như dầu ăn, axeton, cồn, xăng, dầu hỏa, chất tẩy vết đốm, nhựa thông, sáp và chất tẩy sáp nên được giặt bằng nước nóng có pha thêm một lượng chất tẩy rửa trước khi được sấy khô trong máy sấy quần áo.

HƯỚNG DẪN ĐỂ SỬ DỤNG AN TOÀN

- Không nên sấy khô các đồ vật như miếng bọt cao su (cao su xốp), mũ dùng khi tắm, vải dệt chống thấm nước, các vật dụng có lớp cao su và quần áo hoặc gối có đệm cao su xốp trong máy sấy quần áo.
- Nên sử dụng chất làm mềm vải, hoặc các sản phẩm tương tự theo chỉ dẫn của hướng dẫn về chất làm mềm vải.
- Các đồ vật dính dầu có khả năng bốc cháy tự phát, đặc biệt khi tiếp xúc với các nguồn nhiệt như trong máy sấy quần áo. Các vật dụng ấm lên, gây ra phản ứng oxy hóa trong dầu. Quá trình oxy hóa tạo ra nhiệt. Nếu nhiệt không thể thoát ra ngoài, các vật dụng có khả năng đủ nóng để bắt lửa. Chất đóng, xếp chồng hoặc cất giữ các vật dụng dính dầu có thể ngăn nhiệt thoát ra ngoài và do đó gây ra nguy cơ hỏa hoạn.
- Lấy tất cả các đồ vật như bột lửa và diêm ra khỏi túi.
- Nếu không thể tránh khỏi các loại vải có chứa dầu thực vật hoặc dầu ăn hoặc đã bị nhiễm bẩn bởi các sản phẩm chăm sóc tóc được cho vào máy sấy quần áo, trước tiên chúng nên được giặt bằng nước nóng với chất tẩy rửa. Điều này sẽ làm giảm, nhưng không loại bỏ nguy cơ.
- **CẢNH BÁO:** Không dùng máy sấy quần áo trước khi kết thúc chu trình sấy trừ khi tất cả các vật dụng được nhanh chóng lấy ra và trải ra ngoài để tản nhiệt.
- Không bịt kín các khe hở.
- Khay bộ lọc xơ vải phải được vệ sinh thường xuyên.
- Không được để xơ vải tích tụ ở xung quanh máy sấy.

HƯỚNG DẪN ĐỂ SỬ DỤNG AN TOÀN

An toàn với trẻ em

- Thiết bị có thể được sử dụng bởi trẻ em từ 8 tuổi trở lên và những người bị suy giảm thể chất, giác quan hoặc tinh thần hoặc thiếu kinh nghiệm và kiến thức nếu họ đã được giám sát hoặc hướng dẫn về cách sử dụng thiết bị theo cách an toàn và hiểu được các mối nguy hiểm có liên quan. Trẻ em không được chơi với thiết bị này. Trẻ em không được làm vệ sinh và bảo trì nếu không có sự giám sát của người lớn.
- Nên giám sát trẻ em để đảm bảo rằng chúng không nghịch thiết bị.
- Trẻ em dưới 3 tuổi cần tránh xa trừ khi được giám sát liên tục.
- Luôn đóng cửa sau khi sử dụng. Theo đó bạn sẽ tránh được các nguy cơ như:
 1. Trẻ em trèo lên hoặc trèo vào máy sấy và trốn trong đó.
 2. Thú cưng hoặc các động vật khác trèo vào trong máy sấy.

HƯỚNG DẪN ĐỂ SỬ DỤNG AN TOÀN

Cách xử lý đúng sản phẩm này:



Dấu hiệu này chỉ ra rằng sản phẩm này không nên được xử lý cùng với rác thải sinh hoạt khác. Để ngăn chặn tác hại có thể xảy ra với môi trường hoặc sức khỏe con người do việc thải bỏ chất thải không được kiểm soát, hãy tái chế chất thải đó một cách có trách nhiệm để thúc đẩy việc tái sử dụng bền vững các nguồn nguyên liệu. Khi cần trả lại thiết bị không còn sử dụng của bạn, bạn có thể liên hệ công ty Toshiba.

Vứt bỏ vật liệu đóng gói đúng cách

- Vật liệu đóng gói được thiết kế để bảo vệ thiết bị tránh bị hư hại trong quá trình vận chuyển. Vật liệu đóng gói của thiết bị thân thiện với môi trường và có thể tái chế. Tái chế vật liệu đóng gói giúp giảm thiểu nguyên liệu thô trong quá trình sản xuất và lượng rác thải trong các khu chôn lấp.

Model	Công suất sấy định mức
TD-K90MEV	8,0kg

LẮP ĐẶT

■ Mô tả sản phẩm

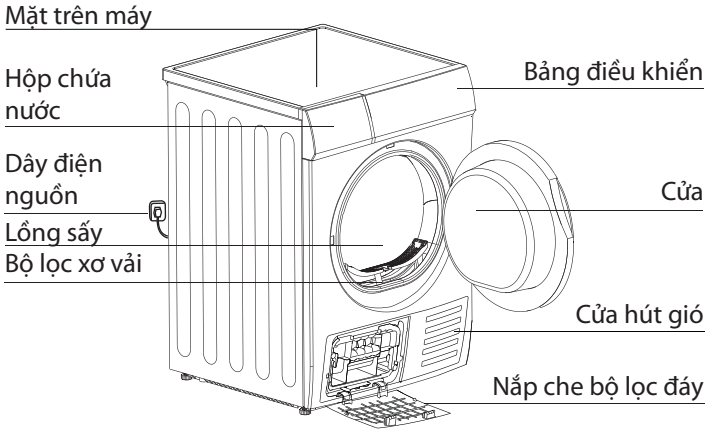

Chú ý: Model thực tế bạn đã mua có thể khác. Vui lòng dựa theo sản phẩm bạn đã mua.

Phụ kiện

Các phụ kiện sau đây là tùy theo các model cụ thể.

Nếu máy sấy của bạn có các phụ kiện sau, vui lòng đeo găng tay để lắp chúng theo hướng dẫn bên dưới.

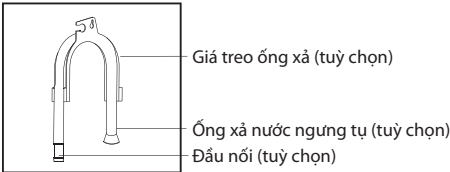

Chú ý:

Nếu bạn có sẵn bộ ống xả trực tiếp, hãy tháo đầu nối từ ống xả để sử dụng bộ của mình. Ống xả trực tiếp có thể lắp đặt trực tiếp vào kiểu máy này mà không cần đầu nối.

■ Lắp đặt

- Đóng thùng máy sấy

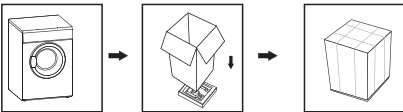

- Mở thùng máy sấy

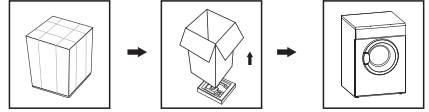

⚠ Cảnh báo!

- Vật liệu đóng gói (ví dụ như bao máy hoặc xốp đệm) đều có thể gây nguy hiểm cho trẻ em.
- Nguy cơ ngạt thở! Để các vật liệu đóng gói tránh xa trẻ em.

LẮP ĐẶT

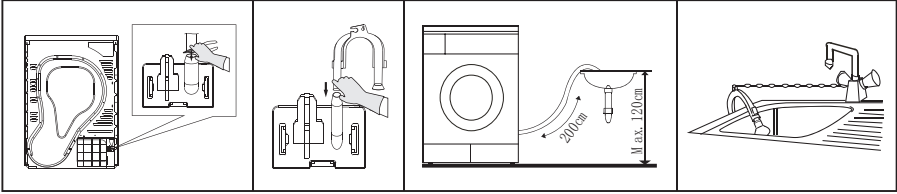

Sử dụng kim để tháo ống xả từ khớp nối đầu ống xả.

Lắp ống xả bên ngoài.

Đặt ống xả vào chậu giặt hoặc bất kỳ bồn rửa nào khác.

Vận chuyển

Di chuyển một cách thận trọng. Không nắm vào bất kỳ phần nhô ra nào của máy. Cửa máy không được sử dụng làm tay cầm để vận chuyển.

Nguy cơ thương tích và thiệt hại!

Vận hành thiết bị không đúng cách có thể dẫn đến thương tích.

- Thiết bị rất nặng. Không vận chuyển hoặc mang vác thiết bị một mình mà không có sự giúp đỡ của người khác.
- Loại bỏ tất cả các chướng ngại vật ra khỏi đường vận chuyển và vị trí lắp đặt, ví dụ như mở cửa và dọn sạch các đồ vật nằm trên sàn.
- Không sử dụng cánh cửa đang mở làm chỗ dựa.
- Tháo bỏ tất cả vật liệu đóng gói trước khi sử dụng thiết bị.
- Trước khi lắp đặt máy sấy quần áo, hãy kiểm tra xem có bất kỳ hư hỏng bên ngoài nào không. Không lắp đặt hoặc sử dụng máy sấy quần áo đã bị hỏng.
- Không lắp đặt máy sấy quần áo trong phòng quá lạnh để đóng băng. Ở nhiệt độ quanh điểm đóng băng, máy sấy quần áo không thể hoạt động bình thường. Có nguy cơ hư hỏng nếu nước ngưng tụ bị đóng băng trong máy bơm và ống xả.

Vị trí lắp đặt

 Cảnh báo!

- Trẻ em có thể bị vướng vào màng bọc bảo vệ hoặc nuốt phải các phụ kiện nhỏ dẫn đến ngạt thở. Không cho phép trẻ em chơi với các vật liệu đóng gói.
- Thiết bị không được lắp đặt phía sau cửa có khóa, cửa trượt hoặc cửa có bản lề ở phía đối diện với cửa của máy sấy quần áo, như vậy sẽ hạn chế việc mở hoàn toàn cửa máy sấy quần áo.

LẮP ĐẶT

- Không chặn kín mặt đáy của máy bằng tấm thảm dày, tấm gỗ hoặc vật dụng tương tự. Điều này có thể gây ra sự tích nhiệt làm cản trở hoạt động của thiết bị.
- 1. Bạn nên đặt máy sấy gần máy giặt để thuận tiện hơn.
- 2. Không xếp chồng máy sấy lên trên máy giặt nếu không có bộ xếp chồng. (Nếu muốn xếp chồng máy sấy lên máy giặt, cần mua thêm linh kiện bên ngoài. Việc lắp đặt nên do nhà sản xuất, trung tâm bảo hành hoặc nhân viên đủ trình độ chuyên môn thực hiện để tránh mọi mối nguy hiểm.)
- 3. Máy sấy quần áo phải được lắp đặt ở nơi sạch sẽ, không để bụi bẩn tích tụ. Không khí phải được lưu thông tự do xung quanh thiết bị. Không chắn cửa hút gió phía trước hoặc lưới hút gió ở phía sau máy.
- 4. Để hạn chế độ rung và tiếng ồn ở mức tối thiểu khi sử dụng máy sấy, máy sấy phải được đặt trên bề mặt bằng phẳng và chắc chắn.
- 5. Không được tháo phần chân máy ra.

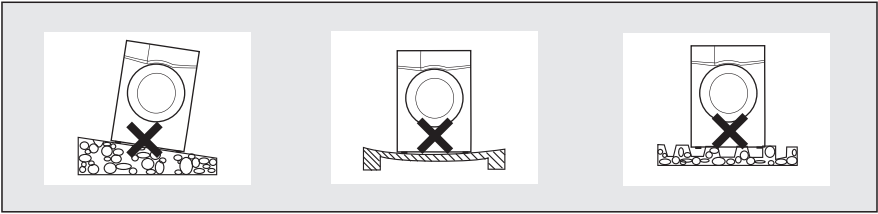

Điều chỉnh cân bằng máy

Khi đã ở vị trí vận hành cố định, hãy kiểm tra xem máy sấy đã hoàn toàn cân bằng chưa. Nếu chưa, hãy điều chỉnh chân máy bằng tay hoặc bằng dụng cụ.

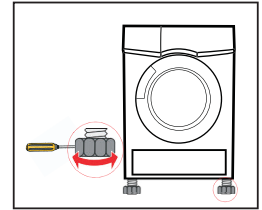

Kết nối nguồn điện

1. Đảm bảo rằng điện áp của nguồn điện phải giống với điện áp danh định của máy.
2. Không kết nối máy sấy với bảng kết nối nguồn, phích cắm hoặc ổ cắm đa năng, không sử dụng ổ cắm đa năng nhiều phích cắm và dây nguồn nối dài.

VẬN HÀNH

■ Khởi động nhanh

📌 Chú ý!

Trước khi sử dụng, hãy đảm bảo rằng máy sấy quần áo đã được lắp đặt đúng cách

Trước khi sấy

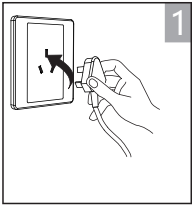

cắm phích nguồn
vào ổ cắm điện

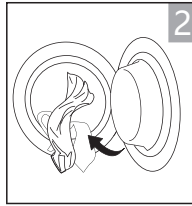

cho đồ sấy vào
máy

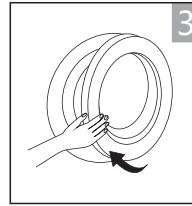

đóng cửa máy
sấy

Sấy khô



nhấn nút
nguồn

chọn chương
trình

chọn chức năng
bổ sung hoặc để
chế độ mặc định

nhấn nút bắt
đầu sấy

Sau khi sấy

Tiếng bíp và số "0:00" hiện trên màn hình.

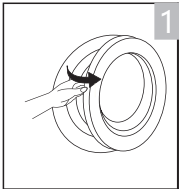

mở cửa và lấy đồ kéo hộp chứa
sấy ra

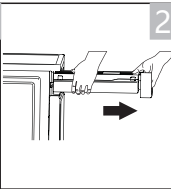

nước ra

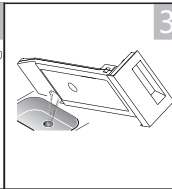

đổ bỏ hết nước
trong hộp chứa

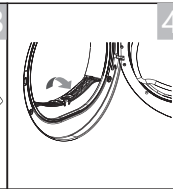

làm sạch lưới lọc

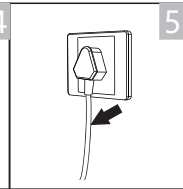

rút phích cắm
nguồn

📌 Chú ý!

- Nếu sử dụng ổ cắm có công tắc, vui lòng nhấn công tắc để tắt nguồn trực tiếp.

VẬN HÀNH











■ Trước mỗi lần sấy

Chú ý!

- Khi sử dụng lần đầu, vui lòng sử dụng vải mềm để vệ sinh lồng sấy bên trong.
 1. Cho một ít vải sạch vào lồng sấy.
 2. Cắm phích nguồn, ấn nút [].
 3. Chọn chương trình [Làm ấm], ấn nút []].
 4. Sau khi kết thúc chương trình này, vui lòng thực hiện theo hướng dẫn “vệ sinh và bảo dưỡng (tham khảo trang 21)” để vệ sinh bộ lọc xơ vải.
 - Trong quá trình sấy khô, luồng không khí và nước sẽ tạo ra một số tiếng ồn là điều hoàn toàn bình thường.
1. Trước khi sấy, hãy vắt kỹ đồ trong máy giặt. Tốc độ vắt cao rút ngắn thời gian sấy và tiết kiệm năng lượng.
 2. Để có kết quả sấy đều, hãy phân loại đồ sấy theo loại vải và chọn chương trình sấy thích hợp.
 3. Trước khi sấy, kéo kín các loại khoá, móc và khoen, cài khuy, buộc thắt lưng vải v.v.
 4. Lấy tất cả các đồ vật như bật lửa và diêm ra khỏi túi.
 5. Khâu kín hoặc tháo hẳn gọng áo lót.
 6. Đóng vỏ chặn và vỏ gối để ngăn các vật nhỏ cuộn lại bên trong.
 7. Mở rộng áo khoác thoáng và mở khóa kéo để áo khô đều.
 8. Không sấy quá khô quần áo vì quần áo quá khô dễ bị nhăn.
 9. Không sấy sản phẩm có chứa cao su hoặc các vật liệu đàn hồi tương tự.
 10. Giữ sạch sẽ khu vực xung quanh máy sấy quần áo. Bụi than hoặc bột than có thể gây nổ.
 11. Chỉ có thể mở cửa sau khi quá trình sấy quần áo kết thúc để tránh bị bỏng do hơi nước nóng hoặc lồng sấy nóng.
 12. Vệ sinh bộ lọc xơ vải và đổ hết nước trong ngăn đựng nước sau mỗi lần sử dụng để tránh kéo dài thời gian sấy và tăng tiêu hao năng lượng.
 13. Không phơi quần áo sau quá trình sấy khô.

VẬN HÀNH

Khối lượng tham khảo của quần áo khô (khối lượng mỗi món)

 Áo len (hỗn hợp 800g)	 Áo khoác (cotton 800g)	 Đồ jean (800g)	 Khăn tắm (cotton 900g)
 Ga giường đơn (cotton 600g)	 Quần áo bảo hộ lao động (1120g)	 Đồ ngủ (200g)	 Áo sơ mi (cotton 300g)
 Áo thun (cotton 180g)	 Đồ lót (cotton 70g)	 Tất (vải hỗn hợp dệt 50g)	

📌 Chú ý!

- Không để đồ quá tải so với định mức.
- Không sấy khi quần áo còn ướt đẫm. Máy sấy có thể bị hỏng.

Chỉ sấy khô những đồ thích hợp cho việc sấy khô. Kiểm tra cẩn thận nhãn trên quần áo như sau:

- Thích hợp để sấy khô
- Quy trình sấy khô thông thường: Có thể sấy khô trong lồng ở chế độ tải bình thường và nhiệt độ 80°.
- Quá trình sấy khô nhẹ: Cẩn thận trọng khi sấy khô bằng máy sấy quần áo. Chọn quy trình sấy khô vừa để giảm nhiệt khi sấy.
- Không sấy khô: Các sản phẩm không thích hợp để sấy khô.

VẬN HÀNH

④ Bảng điều khiển

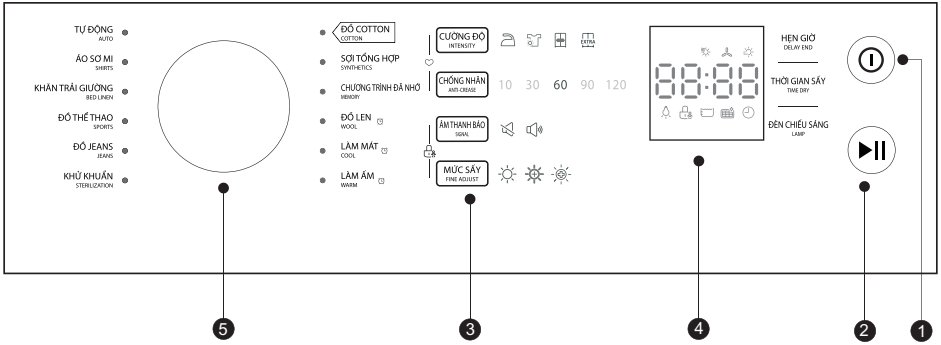

1 Bật/Tắt

Để tắt mở nguồn điện cho máy sấy

2 Khởi động/Tạm dừng

Nhấn nút này để bắt đầu hoặc tạm dừng chương trình sấy.

3 Các nút tùy chọn

Các nút này được sử dụng để thiết lập các chức năng bổ sung.

4 Hiển thị

Màn hình hiển thị cài đặt, thời gian ước tính còn lại của chương trình và thông báo trạng thái máy sấy của bạn.

5 Nút chọn chương trình

Có thể lựa chọn các chương trình sấy khác nhau tùy theo nhu cầu của người dùng và loại đồ cần sấy.





VẬN HÀNH

■ Các nút tùy chọn

HẸN GIỜ

HẸN GIỜ

Chức năng này được sử dụng để hẹn giờ chương trình sấy từ 1 đến 24 giờ. Khi chương trình hẹn giờ bắt đầu, thời gian bắt đầu đếm ngược trên màn hình và đèn báo hẹn giờ sẽ sáng lên.

1. Cho quần áo vào máy sấy và đảm bảo cửa máy sấy đã đóng.
2. Ấn nút [], vận núm lựa chọn chương trình và chọn chương trình mong muốn.
3. Bạn có thể lựa chọn chức năng [CHỐNG NHĂN] nếu có nhu cầu.
4. Ấn nút [HẸN GIỜ]
5. Tiếp tục ấn nút [HẸN GIỜ] để lựa chọn thời gian hẹn giờ mong muốn.
6. Sau khi ấn nút [], máy sấy bắt đầu chạy. Quy trình sấy khô sẽ tự động được thực hiện khi hết thời gian hẹn giờ.
7. Nếu tiếp tục ấn nút [], chức năng hẹn giờ sẽ tạm dừng.
8. Nếu muốn huỷ chức năng "HẸN GIỜ", hãy ấn nút [].

THỜI GIAN SẤY

THỜI GIAN SẤY

Khi chương trình [LÀM ẤM] hoặc [LÀM MÁT] được chọn, nút [THỜI GIAN SẤY] sẽ được sử dụng để điều chỉnh với một lần nhấn sẽ tăng lên 10 phút.

ĐÈN

ĐÈN

Đèn trong lồng sấy sẽ sáng trong 3 phút khi nhấn nút hoặc sáng 1 phút khi cửa mở.

CƯỜNG ĐỘ

CƯỜNG ĐỘ

Bạn có thể điều chỉnh mức độ khô của đồ sấy bằng cách nhấn nút [CƯỜNG ĐỘ].

1. Chỉ có thể kích hoạt chức năng này trước khi chương trình bắt đầu.
2. Ngoại trừ các chương trình [ĐỒ LEN], [LÀM MÁT], [LÀM ẤM], [KHỬ KHUẨN], thì các chương trình khác đều có chức năng [CƯỜNG ĐỘ].

CHỐNG NHĂN

CHỐNG NHĂN

Vào cuối chương trình sấy, thời gian chống nhăn là 60 phút (mặc định) hoặc 10 hoặc 30 hoặc 90 hoặc 120 phút (tùy chọn).

Đèn báo chức năng [CHỐNG NHĂN] sẽ sáng lên nếu chức năng chống nhăn được chọn. Chức năng này giúp quần áo không bị nhăn. Đồ sấy có thể được lấy ra trong giai đoạn chống nhăn.

Ngoại trừ chương trình [LÀM MÁT], [ĐỒ LEN] các chương trình khác đều có chức năng này.

VẬN HÀNH

ÂM THANH
BÁO

ÂM THANH BÁO

Bật và tắt ÂM THANH BÁO. Trong điều kiện mặc định, âm thanh báo được bật. Hãy ấn nút này nếu có nhu cầu.

Khi âm thanh báo được bật:

1. Máy sẽ phát ra âm thanh báo khi ấn các nút chức năng bổ sung.
 2. Nếu xoay núm chương trình trong khi máy sấy đang chạy, máy sấy sẽ nhắc nhở người dùng rằng đây là thao tác không hợp lệ.
 3. Khi chương trình sấy được thực hiện xong, máy sẽ phát ra tiếng bip để nhắc nhở người dùng.
-

MỨC SẤY

MỨC SẤY

Bạn có thể điều chỉnh mức sấy khô quần áo bằng cách ấn nút [MỨC SẤY]. Thời gian sấy sẽ tăng 1 phút, 3 phút hoặc 5 phút.

1. Chỉ có thể kích hoạt chức năng này trước khi chương trình bắt đầu.
 2. Ngoại trừ [ĐỒ LEN], [LÀM MÁT], [LÀM ẤM], [KHỬ KHUẨN], các chương trình khác đều có thể thực hiện chức năng [MỨC SẤY].
-

CHƯƠNG
TRÌNH ĐÃ NHỚ

CHƯƠNG TRÌNH ĐÃ NHỚ

Được sử dụng để xác định và lưu chương trình yêu thích của bạn, chương trình được sử dụng thường xuyên.

1. Chọn chương trình mong muốn và các chức năng sấy khô khác.
 2. Ấn và giữ nút [CƯỜNG ĐỘ] và [CHỐNG NHĂN] trong vòng 3 giây cho đến khi có tiếng bip và chương trình bạn mong muốn sẽ được lưu lại.
 3. Xoay núm chọn chương trình sang vị trí [CHƯƠNG TRÌNH ĐÃ NHỚ], sau đó bạn có thể bắt đầu chương trình yêu thích của mình. Nếu bạn muốn thay đổi cài đặt [CHƯƠNG TRÌNH ĐÃ NHỚ], lặp lại các bước 1 và 2.
-

KHOÁ TRẺ
EM

KHOÁ TRẺ EM

1. Máy này tích hợp một khóa an toàn đặc biệt dành cho trẻ em, ngăn trẻ em bấm nút hoặc thao tác lỗi.
 2. Khi chương trình sấy đang chạy, nhấn đồng thời các nút [ÂM THANH BÁO] và [MỨC SẤY] 3 giây để kích hoạt chức năng khoá trẻ em.
 3. Khi chức năng khoá trẻ em được thiết lập, màn hình sẽ hiển thị biểu tượng Khóa trẻ em và tất cả các nút đều bị tắt, ngoại trừ nút [①].
 4. Để tắt chức năng khoá trẻ em, nút [ÂM THANH BÁO] và [MỨC SẤY] phải được nhấn đồng thời trong 3 giây.
-

VẬN HÀNH

■ Hiện thị



Đèn chiếu sáng



Thời gian sấy



Khóa trẻ em



Chương trình đã
nhớ



Hiện thị báo thời gian còn lại/Thông báo lỗi



Vệ sinh bộ lọc (cảnh báo)



Đổ nước trong hộp chứa (cảnh báo)



Cường độ



Âm thanh báo



Mức sấy



Sấy khô



Làm mát



Kết thúc chương trình

VẬN HÀNH

■ Chương trình

Núm chọn chương trình

1. Khi màn hình LED sáng lên, xoay núm chương trình để chọn chương trình mong muốn.
2. Chọn chức năng [HẸN GIỜ], [THỜI GIAN SẤY KHÔ], [CƯỜNG ĐỘ], hoặc [CHỐNG NHĂN] để thêm các tùy chọn bổ sung.
3. Ấn nút [▶||] để bắt đầu chương trình sấy.
4. Ấn nút [⓪] sau khi chương trình đã được hoàn tất.

Khởi động chương trình

Lồng sấy sẽ quay sau khi chương trình bắt đầu. Thời gian còn lại của chương trình sẽ được hiển thị.

Kết thúc chương trình

1. Lồng sấy sẽ ngừng quay sau khi chương trình kết thúc. Màn hình sẽ hiển thị "0:00". Máy sấy sẽ khởi động chức năng [CHỐNG NHĂN] nếu người dùng không lấy quần áo ra sau khi sấy. (Tham khảo trang 16). Vui lòng nhấn nút [⓪] sau khi chương trình sấy hoàn tất để ngắt nguồn và rút phích cắm.
2. Khắc phục các sự cố này theo hướng dẫn tại phần "Xử lý sự cố", nếu xảy ra hiện tượng dừng đột ngột trong quá trình sấy khô hoặc máy sấy xuất hiện mã lỗi như E30, E32 (Tham khảo trang 22).

📌 Chú ý!

- Trong quá trình sấy, nước có thể ngưng tụ tại cửa máy sấy và vòng đệm cao su. Điều này không làm ảnh hưởng đến chức năng của máy sấy!

VẬN HÀNH

■ Bảng chương trình sấy

Chương trình	Khối lượng sấy tối đa	Áp dụng/Thuộc tính	Hẹn giờ	Thời gian
TỰ ĐỘNG	5,0kg	Sấy khô tự động đối với quần áo được làm từ chất liệu không xác định	Có	Không
ÁO SƠ MI	3,0kg	Để dễ giặt ủi, chẳng hạn như áo sơ mi và áo cánh được làm bằng phương pháp chống nhăn để giảm thiểu công là ủi. Cho quần áo tơi ra vào máy "sấy" Sau khi đã khô, hãy nhanh chóng lấy ra và treo lên móc quần áo.	Có	Không
KHĂN TRẢI GIƯỜNG	4,0kg	Để sấy khô ga trải giường, khăn trải giường hoặc các vật dụng lớn khác.	Có	Không
ĐỒ THỂ THAO	3,0kg	Để sấy khô quần áo thể thao và các loại vải mỏng từ polyeste chưa được ủi.	Có	Không
ĐỒ JEANS	6,0kg	Sấy khô quần jeans bò hoặc đồ mặc thường ngày được quay với tốc độ cao trong máy sấy.	Có	Không
KHỬ KHUẨN	3,0kg	Quần áo sẽ được khử khuẩn trong quá trình sấy, giúp quần áo sạch sẽ và an toàn hơn. Sử dụng chức năng này một cách thận trọng cho đồ sấy nhẹ, mỏng hoặc đồ dễ hỏng.	Có	Không
ĐỒ COTTON	8,0kg	Sấy khô hoàn toàn quần áo cotton một hoặc nhiều lớp để trực tiếp cất đi.	Có	Không
SỢI TỔNG HỢP	3,5kg	Để sấy khô các loại vải sợi tổng hợp mỏng, không được ủi phẳng, chẳng hạn như áo sơ mi dễ giặt ủi, quần áo trẻ em hoặc tất.	Có	Không
CHƯƠNG TRÌNH ĐÃ NHỚ	—	Xác nhận và lưu chương trình yêu thích của bạn.	Có	Không
ĐỒ LEN	1,0kg	Đối với đồ len có thể sấy bằng máy.	Có	Không
LÀM MÁT	—	Sấy khô đồ dùng mà không cần làm nóng. Tối thiểu. 10 phút đến tối đa 30 phút (mỗi bước chỉnh là 10 phút).	Có	Có
LÀM ẤM	—	Để sấy khô nhiều loại đồ dùng khác nhau hoặc sấy khô hoàn toàn loại vải nhiều lớp như áo khoác, ga gối, đồ dùng kích cỡ lớn, cần sử dụng các chức năng sấy khác nhau. Tối thiểu. 10 phút đến tối đa 120 phút (mỗi bước chỉnh là 10 phút).	Có	Có

📌 Chú ý!

- Chương trình thử nghiệm theo quy chuẩn của 392/2012/EU về nhãn dán năng lượng, được đo lường theo tiêu chuẩn EN 61121 và thích hợp cho việc sấy khô đồ cotton thông thường được cho vào máy với mức tải tương ứng.
- Sợi vải dày và nhiều lớp như ga gối trải giường, quần jeans, áo khoác v.v là những chất liệu lâu khô.
Chọn Chương trình sấy siêu khô cho đồ cotton.
- Vì chất liệu không đồng đều, quần áo dày và nhiều lớp, nên chọn chương trình sấy với thời gian phù hợp để làm khô nếu một số quần áo vẫn còn ẩm sau khi kết thúc chương trình sấy.

BẢO TRÌ

■ Vệ sinh và bảo dưỡng

Đổ hết nước trong hộp chứa

1. Kéo ra và giữ hộp chứa nước bằng hai tay.
2. Nghiêng hộp chứa nước, đổ nước ngưng tụ vào bồn.
3. Lắp lại hộp chứa nước.

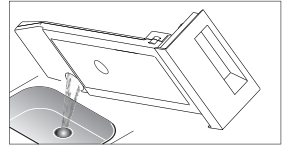
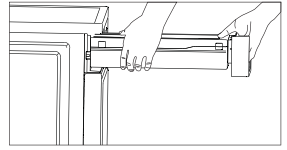

⚠ Cảnh báo!

- Đổ hết nước ra khỏi hộp chứa nước sau mỗi lần sử dụng. Khi hộp chứa nước bị đầy hoàn toàn, chương trình sẽ bị tạm dừng và biểu tượng " " sẽ sáng. Sau khi đổ bỏ hết nước, có thể khởi động lại máy sấy bằng cách nhấn nút [Khởi động/ Tạm dừng].
- Không uống nước trong hộp chứa nước.
- Không sử dụng máy sấy mà không có hộp chứa nước.

Vệ sinh lưới lọc cửa

1. Mở cửa.
2. Tháo bộ lọc ra.
3. Mở lưới lọc và loại bỏ xơ vải trên bộ lọc. Bạn có thể vệ sinh lưới lọc dưới vòi nước chảy.
4. Lau khô lưới lọc kỹ lưỡng trước khi lắp trở lại.

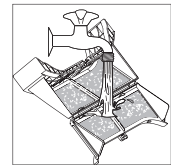
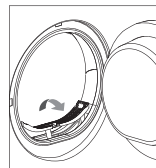

📌 Chú ý!

- Xơ vải tích tụ tại bộ lọc sẽ làm tắc đường khí lưu thông, là nguyên nhân gây ra tình trạng kéo dài thời gian sấy và tăng lượng điện tiêu thụ. Do vậy, bộ lọc xơ vải cần được vệ sinh sau mỗi lần sử dụng.
- Để ý hướng chính xác trước khi lắp bộ lọc xơ vải.
- Không vận hành máy sấy khi không có bộ lọc!
- Vệ sinh bộ lọc xơ vải sau mỗi lần sử dụng để ngăn xơ vải tích tụ bên trong máy sấy.

BẢO TRÌ

Vệ sinh bộ trao đổi nhiệt

Để máy sấy nguội hẳn.

Nước còn đọng lại có thể sẽ tràn ra ngoài, hãy đặt sẵn miếng vải thấm nước phía dưới nắp bảo vệ.

1. Mở khoá nắp bảo vệ.
 2. Mở hoàn toàn nắp bảo vệ.
 3. Xoay cả hai khoá theo hướng quay vào nhau.
 4. Tháo bộ trao đổi nhiệt.
 5. Xịt nước vào bộ trao đổi nhiệt để loại bỏ sợi vải; để nước chảy tự nhiên.
 6. Làm sạch vòng cao su.
 7. Gắn lại bộ trao đổi nhiệt, tay cầm ở vị trí dưới cùng.
 8. Xoay cả hai khóa để giữ bộ trao đổi nhiệt.
 9. Đóng nắp bảo vệ máy sấy cho đến khi được khoá vào đúng vị trí.
- Vệ sinh bộ trao đổi nhiệt mỗi 3 tháng một lần nếu sử dụng máy sấy thường xuyên.
Không làm hỏng bộ trao đổi nhiệt!

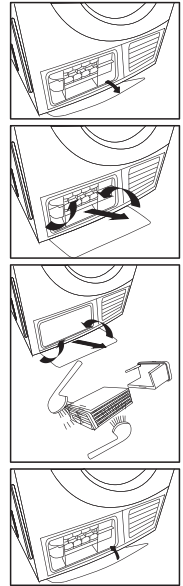

⚠ Cảnh báo!

- Chỉ làm sạch bằng nước, không sử dụng các dụng cụ cứng hoặc có cạnh sắc nhọn!
Không vận hành máy sấy khi không có bộ trao đổi nhiệt!

■ Xử lý sự cố

Một số lỗi vận hành và hư hỏng có thể xảy ra trong quá trình sử dụng hàng ngày hoàn toàn có thể được khắc phục một cách dễ dàng. Sẽ tiết kiệm được chi phí và thời gian cho bạn vì không cần phải liên hệ trung tâm bảo hành. Hướng dẫn dưới đây có thể giúp quý khách tìm ra nguyên nhân dẫn đến lỗi vận hành và tự khắc phục chúng.

Hiển thị	Nguyên nhân	Cách giải quyết
" E30 "	Sự cố gia nhiệt	Vui lòng liên hệ với trung tâm bảo hành nếu không thể khắc phục được.
" E32 "	Lỗi cảm biến độ ẩm	
" E33 "	Lỗi cảm biến nhiệt độ	





⚠ Cảnh báo!

- Chỉ những kỹ sư được ủy quyền mới có thể tiến hành sửa chữa.
- Nếu đèn LED hiện nội dung khác và máy sấy không hoạt động, hãy liên hệ với trung tâm bảo hành.

BẢO TRÌ

📌 Chú ý!

Trước khi liên hệ trung tâm bảo hành, hãy kiểm tra xem bạn có thể tự khắc phục sự cố theo hướng dẫn sử dụng hay không.

Vấn đề	Cách giải quyết
<ul style="list-style-type: none">Màn hình hiển thị không sáng	<ul style="list-style-type: none">Kiểm tra xem nguồn điện có điện không.Kiểm tra phích cắm đã được cắm chặt chưa.Kiểm tra chương trình đã cài đặt.Ấn nút  [Bật/Tắt].
<ul style="list-style-type: none">Biểu tượng “” sáng lên.	<ul style="list-style-type: none">Đổ hết nước ra khỏi hộp chứa nước.Nếu đèn vẫn bật, hãy liên hệ trung tâm bảo hành.
<ul style="list-style-type: none">Biểu tượng “” sáng lên.	<ul style="list-style-type: none">Vệ sinh lưới lọc xơ vải.
<ul style="list-style-type: none">Máy sấy không hoạt động	<ul style="list-style-type: none">Kết nối máy sấy với nguồn điện.Bật nguồn máy sấy.Kiểm tra xem cửa máy sấy đã đóng chưa.Kiểm tra xem đã thiết lập chương trình sấy chưa.Ấn nút  [Bắt đầu/Tạm dừng].
<ul style="list-style-type: none">Mức độ sấy khô chưa đạt hoặc thời gian sấy quá dài	<ul style="list-style-type: none">Vệ sinh lưới lọc xơ vải và bộ trao đổi nhiệtĐổ hết nước ra khỏi hộp chứa.Kiểm tra ống xả.Kiểm tra vị trí lắp đặt đã đúng quy cách chưa.Vệ sinh lỗ thông hơiSử dụng chương trình sấy khô ở mức độ cao hơn hoặc chương trình có thời gian sấy lâu hơn.
<ul style="list-style-type: none">Máy sấy tắt khi kết thúc chương trình	<ul style="list-style-type: none">Máy sấy sẽ tự động tắt để tiết kiệm điện. Đây không phải là lỗi mà là một chức năng bình thường.

⚠ Cảnh báo!

Khi không tự khắc phục được sự cố và cần giúp đỡ, hãy:

- Ấn nút  [Bật/Tắt].
- Rút phích cắm và liên hệ với trung tâm bảo hành.

BẢO TRÌ

■ Thông số kỹ thuật

Tham số	Model
Kích thước (R x C x S)	TD-K90MEV
Nhiệt độ môi trường xung quanh	595 x 845 x 615
Công suất đầu vào định mức	+ 5°C ~ +35°C
Điện áp định mức	2700W
Tần số định mức	220-240V~
Khối lượng của sản phẩm	50Hz
Công suất định mức	41kg
	8,0kg

Chú ý!

- Đảm bảo rằng quần áo khô được cho vào thiết bị không vượt quá công suất định mức.
- Không lắp đặt máy sấy quần áo ở phòng quá lạnh để đóng băng. Ở nhiệt độ quanh điểm đóng băng, máy sấy quần áo không thể hoạt động bình thường.
- Máy sẽ bị hư hỏng nếu để nước ngưng tụ đóng băng trong máy bơm, ống xả và/hoặc hộp chứa nước.

ĐIỀU KHOẢN BẢO HÀNH

ĐĂNG KÝ BẢO HÀNH

Để hưởng đầy đủ quyền lợi bảo hành, khách hàng vui lòng thực hiện đăng ký bảo hành trong vòng 14 ngày sau khi mua máy theo một trong các hình thức dưới đây:

- Từ máy tính:
Truy cập vào trang web
www.toshiba18001529.com.vn
- Từ điện thoại:
Gọi điện thoại đến tổng đài miễn phí 18001529
(Thứ Hai – Thứ Sáu: 08:00-22:00/
Thứ Bảy: 08:00-17:00).

LIÊN LẠC YÊU CẦU BẢO HÀNH

- Trung tâm chăm sóc khách hàng và tiếp nhận bảo hành
Tổng đài điện thoại miễn phí: **18001529**
- Các trung tâm bảo hành ủy quyền
Vui lòng xem danh sách cập nhật trên trang web:
www.toshiba18001529.com.vn

ĐIỀU KHOẢN BẢO HÀNH CHI TIẾT

Điều khoản bảo hành chi tiết được công bố trên trang web chính thức của Toshiba Việt Nam, để có thông tin đầy đủ nhất quý khách vui lòng tham khảo trên trang web:
www.toshiba-lifestyle.com/vn
www.toshiba18001529.com.vn

ĐIỀU KHOẢN BẢO HÀNH RÚT GỌN

1. Điều kiện được bảo hành miễn phí

- Sản phẩm được bảo hành 24 tháng tính từ ngày mua nhưng không quá 30 tháng tính từ ngày xuất kho. Việc thực hiện đăng ký bảo hành đúng qui định sẽ đảm bảo đầy đủ quyền lợi 24 tháng bảo hành cho Sản Phẩm.

- Sản phẩm sẽ được sửa chữa hoặc thay thế phụ tùng, linh kiện miễn phí nếu đáp ứng đầy đủ các điều kiện sau:
 - Sản phẩm còn trong thời hạn bảo hành.
 - Sản phẩm được sử dụng đúng mục đích, công năng và theo cách thức phù hợp với hướng dẫn của nhà sản xuất.
 - Những hư hỏng, lỗi của sản phẩm được kết luận là do lỗi hư hỏng linh kiện hoặc do lỗi kỹ thuật từ nhà sản xuất.
 - Số máy trên sản phẩm phải còn nguyên vẹn, không bị rách, cạo sửa hoặc mất đi.

2. Các trường hợp không được bảo hành miễn phí

- Sản phẩm không còn trong Thời Hạn Bảo Hành.
- Sản phẩm không được sử dụng đúng mục đích, công năng và theo cách thức phù hợp với hướng dẫn của nhà sản xuất.
- Vệ sinh bảo dưỡng định kỳ sản phẩm không được bảo hành miễn phí.
- Vỏ máy và các phụ kiện kèm theo bên ngoài của sản phẩm không nằm trong danh mục được bảo hành miễn phí.
- Sản phẩm hư hỏng do sự tác động của các yếu tố bên ngoài như: thiên tai, lũ lụt, sấm sét, hỏa hoạn, tai nạn, sử dụng sai hướng dẫn, nguồn điện không thích hợp, nút bể hay va chạm do vận chuyển, bảo quản sản phẩm không tốt, lắp đặt sai kỹ thuật,...
- Sản phẩm có dấu hiệu sửa chữa trước ở những nơi không nằm trong hệ thống bảo hành do Toshiba Việt Nam ủy quyền.

GHICHÉP DÀNH CHONGƯỜISỬ DỤNG:

Trước khi tiến hành lắp đặt, quý khách vui lòng xem kiểu máy và số máy trên thân máy và điền vào ô trống bên cạnh. Hãy tham khảo thông tin này khi quý khách cần liên hệ với Trạm bảo hành.

Kiểu máy: _____

Số máy: _____