

TOSHIBA

使用說明書 全自動洗衣機

AW-DMUK16WAG AW-DMUK15WAG

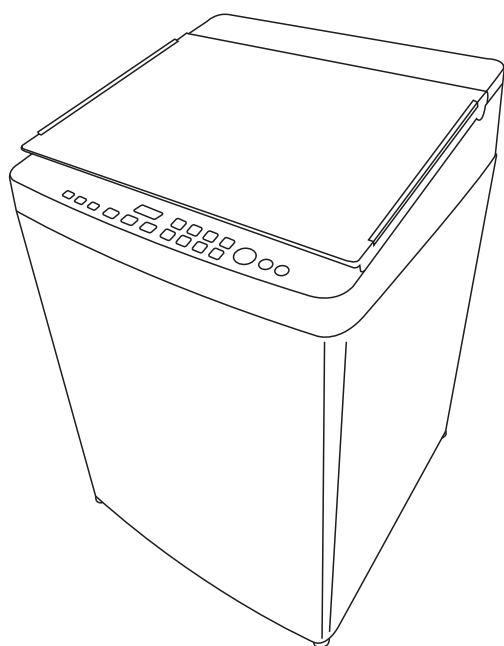

目錄

警告	2
注意	3
部件名稱	3
操作面板說明	4~5
全自動洗衣機的操作	6~7
操作方法	8
自動洗滌	9
水流強度	10
洗程	11~16
自訂洗程	17
SUPER SPIN DRY (旋風乾燥)	18~19
CHILD PROOF (護兒鍵) 模式	20
MEMORY (記憶) 模式	20
PRESET (預約) 模式	21
上蓋安全鎖	21
選項模式	22
復原功能 (斷電恢復)	22
建議的洗滌劑用量	23
洗滌指南	24
安裝	25~28
維護	28~31
在請維修人員之前	32~35
緊急情況處理方法	35
規格	35

承蒙惠購東芝全自動洗衣機，謹致謝忱。
為使您能夠正確且安全地使用本產品，請仔細閱讀使用說明書。
請妥善保管本說明書，以備日後參考。

6348430301
16138000A41006









警告

警告： 表示需要提高警惕的重要事項，如果誤操作，可能導致人員傷亡。

 禁止觸碰	<ul style="list-style-type: none"> ■ 在脫水槽完全停止運轉之前，切勿用手觸碰槽中的衣物。 即使在脫水槽緩慢轉動的情況下，槽中的衣物也可能纏繞住您的手。 當兒童在場時更應特別注意。 	
 遠離兒童	<ul style="list-style-type: none"> ■ 切勿讓幼兒和體弱之人操作洗衣機。 本洗衣機不可由體格、感覺或精神能力較弱，或者經驗與知識不足的人員（包括兒童）使用，除非有專人給予適當的指導監督，以確保他們能夠安全地使用洗衣機。 ■ 應看顧好兒童，確保他們不玩耍洗衣機。 ■ 切勿讓兒童將頭探到洗滌槽內或在洗衣機附近玩耍。 ■ 切勿在洗衣機附近放置架子或箱子。 否則，兒童可能會掉進洗滌槽，引起受傷或溺水事故。 	
 禁止改裝	<ul style="list-style-type: none"> ■ 切勿拆卸或改裝洗衣機。 否則可能引起火災、觸電或故障，導致受傷。請諮詢購買本洗衣機的銷售商店。 	
 觸電	<ul style="list-style-type: none"> ■ 根據洗衣機銘牌上註明的資料選擇合適的電源。 否則可能引起火災或觸電。 使用不合適的電源可能導致電源插座過熱，引起火災。 	
 拔下電源插頭	<ul style="list-style-type: none"> ■ 在對洗衣機進行清潔或維護之前，應先拔下電源插頭。 ■ 長期不使用洗衣機時，請將電源插頭拔下。 否則可能因絕緣材料惡化而引起觸電或短路。 	
 禁止濕手觸碰	<ul style="list-style-type: none"> ■ 切勿用濕手去插拔電源插頭。 否則可能造成觸電或故障，導致受傷。 	
 觸電	<ul style="list-style-type: none"> ■ 切勿使用已經損壞的電源線、插頭或已經鬆動的電源插座。 否則可能造成觸電或故障，導致受傷或火災。 	
 禁止擅自拆卸修理	<ul style="list-style-type: none"> ■ 切勿損壞電源線。 切勿損壞、切割或改造電源線，或者過分用力彎曲、拉拽、扭轉或捆綁電源線。此外，切勿過猛拉扯電源線的金屬部分，在電源線上放置重物或夾住電源線。否則可能導致電源線破損，引起火災或觸電。 ■ 如果電源線破損，必須由製造商或其服務代理或具有類似資格的人員進行更換，以免發生危險。 	
 禁止置於潮濕處	<ul style="list-style-type: none"> ■ 切勿將洗衣機安裝於濕度高的地方。 ■ 切勿將洗衣機安裝在臥室裡或可能被雨水淋到的地方。 否則可能會引起觸電或短路。 	
 禁止酒水	<ul style="list-style-type: none"> ■ 切勿將水直接直接洒到洗衣機主體外殼的各個部位上。 否則可能會引起觸電或短路。 	
 遠離易燃物品	<ul style="list-style-type: none"> ■ 切勿將易燃物品放入洗滌槽內。 切勿將煤油、汽油、苯、稀釋劑、酒精等易燃物品以及沾有此類物質的衣物放入洗滌槽內。否則會引起爆炸或火災。 	
 擦掉灰塵	<ul style="list-style-type: none"> ■ 擦掉電源插頭上積聚的灰塵或污垢。 積聚的灰塵或污垢可能會引起火災。 	
 遠離易燃物品	<ul style="list-style-type: none"> ■ 切勿讓洗衣機靠近火源，例如蠟燭或香煙。 否則可能會引起火災。 	
 仔細安裝	<ul style="list-style-type: none"> ■ 確保洗衣機能正常排水。 使用排水不良的洗衣機可能導致水回流到機器內，引起觸電或火災。 	

注意

注意：表示需要注意的重要事項，如果誤操作，可能導致人員受傷或產品受損。

 禁止拉拽	<ul style="list-style-type: none"> 拔出電源插頭時，切勿拉拽電源線。 請握住插頭本體再施力拔出插頭。否則可能造成觸電或故障，導致受傷。
 禁止使用	<ul style="list-style-type: none"> 切勿連接至熱水供應水源。 切勿使用 50°C 以上的水。 過熱的水可能造成洗衣機故障及變形，從而可能引起觸電。
 禁止洗滌	<ul style="list-style-type: none"> 切勿洗滌或脫水腳踏墊或雨衣、釣魚裝（外套及褲子）、潛水裝、睡袋等防水布料。 否則脫水時可能引起異常振動，導致洗衣機損壞。
 禁止攀爬	<ul style="list-style-type: none"> 切勿攀爬洗衣機或於洗衣機上放置重物。 否則可能因洗衣機彎曲變形或破損而導致受傷。
 手部危險	<ul style="list-style-type: none"> 洗衣機運轉時，切勿將手或其他物件伸入洗衣機底部。 轉動的部件可能會導致受傷。
 漏水	<ul style="list-style-type: none"> 使用前，確保水龍頭已打開，且注水軟管連接處無任何鬆動或漏水情況。 軟管螺帽、軟管接頭、注水口或其他部分的鬆動，均可能造成漏水或其他損壞。
 仔細安裝	<ul style="list-style-type: none"> 洗衣機安裝於鋪設地毯的地面上時，切勿使地毯堵塞洗衣機底部的通風口。
 停止操作	<ul style="list-style-type: none"> 脫水期間，若上蓋安全鎖已解鎖且上蓋可打開而洗滌脫水槽仍在運轉，表示已發生故障。若發生此情況，切勿觸碰洗滌脫水槽內的衣物，並立即停止操作洗衣機。聯繫服務經銷商進行維修。

部件名稱

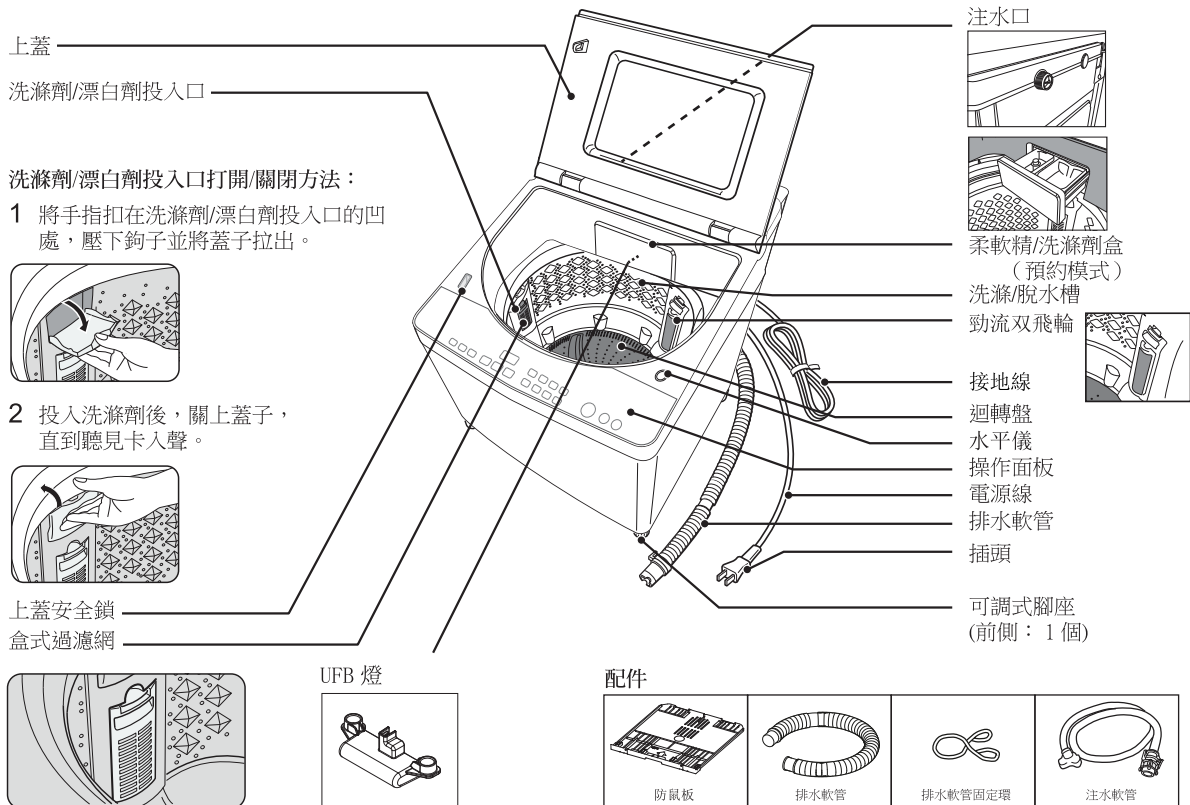

操作面板說明

■ AW-DMUK16WAG 及 AW-DMUK15WAG 的操作面板。

- 以下是 AW-DMUK16WAG 的操作面板。
- 除了【WATER LEVEL】（水位）顯示值以外，其他項目均與 AW-DMUK16WAG 相同。

顯示區

- 目前進行的洗程以閃爍方式顯示，其餘洗程則持續點亮。

（範例）WASH（洗衣）洗程進行中



- 電源已打開且已選擇洗程時顯示出洗滌時間、脫水時間以及清洗次數。

（範例）WASH（洗衣）= 19 分
RINSE（清洗）= 3 次
SPIN（脫水）= 5 分



- 按下 按鈕後

會顯示洗滌劑用量。
（範例）指示 1.9 杯



- ※ 1 量勺（杯）洗滌劑的量會因洗滌劑的類型而異。請依據使用的洗滌劑並參考顯示的水位，適量增加或減少洗滌劑的用量。

「SUPER SPIN DRY」（旋風乾燥）按鈕

- 洗衣機將根據選定的時間運轉。按下此按鈕後，指示燈將持續點亮，直到選定的時間結束。

「洗滌劑」指示燈

- 當此指示燈亮起時，數字顯示屏將顯示推薦的洗滌劑用量。

「TIME REMAIN」剩餘時間指示燈

- 當此指示燈亮起時，數字顯示屏將顯示洗程剩餘的時間。



強
中
弱

90
60
30
分

105L
82L
60L
25L



UFB
奈米泡泡

洗衣 清洗 脫水
分 回 分



時間後完成

水流設定

旋風乾燥

水位

洗衣

清洗

脫水

「WATER FLOW」（水流設定）按鈕

- 按下「WATER FLOW」（水流）按鈕，選擇水流強度。
- 只有在選擇「REGULAR」（標準）洗程後才有作用。

「WATER LEVEL」（水位）按鈕

自動模式

- 依據洗滌量的多少，自動設定無段水位。若設定的水位沒有特定的指示燈，則最近的水位指示燈將會亮起。
- 若開始操作之前洗滌脫水槽內有水，則最高水位指示燈會亮起。

設定 按鈕

- 按下 按鈕，選擇水位。相應的水位指示燈會亮起。
- 向洗滌脫水槽注水時，「WATER LEVEL」（水位）指示燈會閃爍。

「UFB奈米泡泡」指示燈

- 當奈米泡泡(UFB)模式會亮起。
- 當向洗滌槽內注入奈米泡泡時閃爍。

「WASH」（洗衣）、 「RINSE」（清洗）、 「SPIN」（脫水）按鈕

- 運轉期間，此指示器將保持閃爍並根據剩餘運轉時間保持點亮。
- 打開洗衣機並預約號洗程後，將顯示洗滌時間、清洗次數和脫水時間。

- 顯示使用濃縮洗滌劑所附帶量勺量出的用量。



1 量勺洗滌劑的用水量：55 公升

- 開始運轉後
關閉上蓋時，會顯示完成洗滌的預計剩餘時間。
- 完成洗滌的預約時間
顯示預約的時間。
- 出現錯誤時
會顯示錯誤代碼。

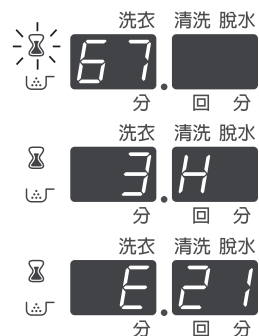

「PRESET」(預約) 按鈕

- 您可以預約全部洗程的時間。

「LID LOCK/CHILD PROOF」 (上蓋安全鎖/護兒鍵) 指示燈

- 當洗滌/脫水槽轉動或者選擇了護兒模式時， 將亮起。
- 選擇護兒模式後， 將亮起 (閃爍)。

勺
完成

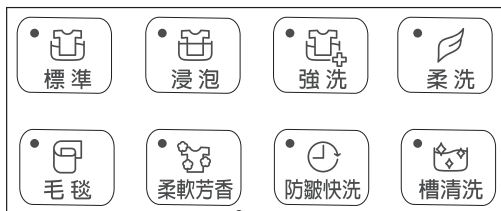

上蓋安全鎖 / 護兒鍵 (閃爍)

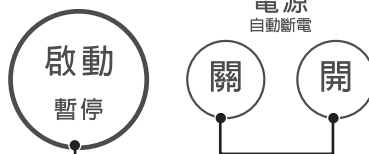

「OPERATION COURSE」 (洗程) 按鈕

- 選擇適合衣物的洗滌程式。
- 按下此按鈕後，相應指示燈會亮起。

「ON」「OFF」(開)(關) 按鈕

- 按下此按鈕打開/關閉電源。
- 運轉結束後 15 秒或者開啟電源後約有 10 分鐘未進行任何操作，電源將自動關閉。

「START/HOLD」 (啟動/暫停) 按鈕

- 按下此按鈕啟動洗程。
- 按下此按鈕亦可使洗程暫停。

UFB奈米泡泡 內槽燈

- 當水流入洗衣槽時，UFB燈將會開啟，直到水量達到洗滌模式中的水位 (除了「柔軟芳香」程序的最後沖洗)。
- 當流程結束後，打開洗衣上蓋時UFB燈將會持續開啟2分鐘，或上蓋關閉時UFB燈將自動關閉。

全自動洗衣機的操作

本全自動洗衣機的操作方式如下。
本章節描述的是「REGULAR」（標準）洗程的操作程序。

將衣物放入洗滌脫水槽後，啟動洗衣機。感應器將偵測衣物的重量，然後開始注水。

1 迴轉盤會在無水狀態下轉動 6 秒鐘，偵測衣物的重量。

- 開始運轉後
若此時上蓋未關上會顯示錯誤代碼。



2 顯示洗滌劑用量。將洗滌劑放入洗滌劑/漂白劑投入口，將柔軟精放入柔軟精盒內。關閉上蓋。

- 洗滌劑用量參考值。



- 預計剩餘時間參考值。



3 開始注水之後，上蓋將自動鎖定。

- 洗滌化學纖維、混合纖維或床包等布料時，水位可能稍低。
利用 **水位** 按鈕調整水位。

洗滌

濃縮泡沫

第 1 次清洗 (沖淋清洗)

注水時攪動

注水後攪動

洗滌

排水後脫水

沖淋清洗
開始注水時，洗滌脫水槽將緩慢轉動。

UFB 洗程



第 1 次

洗滌和注水同時進行期間，注水時也會開始攪動衣物。
注水時間因衣物重量和清洗次數而定。

※ 當行程設定為「標準」或「強洗」並為高水位時，排水完畢後會直接執行沖淋清洗。

為何洗滌時間似乎較長？
顯示的時間是否有改變？

關於顯示的剩餘時間

顯示的時間是以每分鐘 15 公升的注水量為基準而估算。
若有下列情形，洗滌時間可能比顯示的剩餘時間長，或是顯示的時間在洗程期間改變。

- 注水量小於每分鐘 15 公升。
- 排水不暢。
- 洗滌的衣物重心偏移。

什麼是注水清洗？

攪動期間，注水和清洗同時進行。



當注水量較小時，洗滌/脫水槽不會注滿。

■ 衣物洗滌期間可變更洗程。



1 按下 按鈕可使洗程暫停。

2 按下您想要變更模式的 按鈕。

- 「No-washing」（不洗滌）、「No-rinsing」（不清洗）和「No-spinning」（不脫水）無法設定。
- 設定「Super Spin Dry」（旋風乾燥）後，無法改變脫水設定值。

3 再按一下 按鈕可開始洗程。

- 可變更的項目與自訂設定相同。

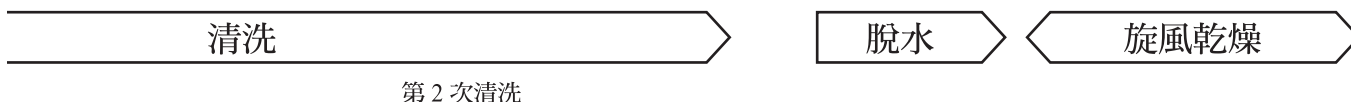

上蓋安全鎖

排水後脫水

浸泡及洗滌
注水至設定的水位。

攪動

排水後脫水

根據您的需求設定旋風乾燥。

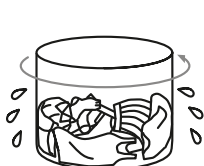

此洗程



最後一次清洗時，會自動加入柔軟精。



脫水期間注水會如何？

關於衣物的重心

在脫水期間，當衣物的重心偏移時，若後續仍有洗程，則會使剩餘時間變長。



偵測到重心偏移時停止脫水



注水並修正偏移



重新進行排水和脫水

操作方法

準備工作

1 安裝排水用排水軟管（請參閱第 26 頁）

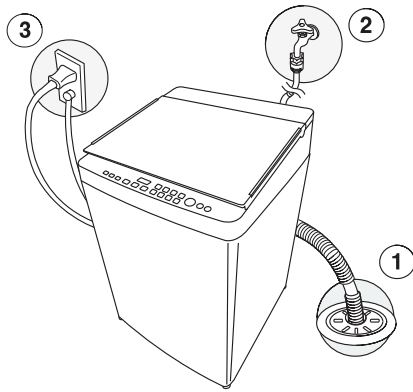

2 正確安裝注水軟管。 （請參閱第 27 頁）

打開水龍頭

- 確認水龍頭及注水口等處沒有漏水跡象。

3 連接電源插頭。

使用提示

運轉前確認已裝上盒式過濾網和勁流雙飛輪。

否則水流可能會嚴重潑濺，衣物可能會勾掛住固定零件而受損。

■ 衣物的放入方法

- 先放入較大或易浮起的衣物。
- 檢查衣物的口袋。

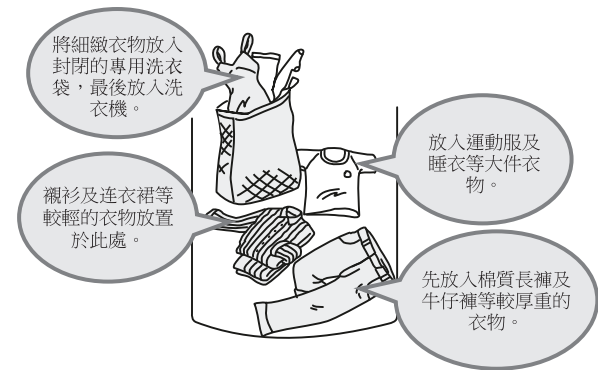

易浮起的衣物包括

- 100% 化纖材質的衣物，如連身工作服。
- 100% 化纖或混紡纖維材質的衣物，如法蘭絨。
（化纖是指聚酯纖維、丙烯酸纖維或尼龍纖維。）

即使標明可用洗衣機洗滌的物品，例如枕頭、座墊、緩衝墊等，由於注水後即使按壓亦無法充分浸透洗滌劑，因此無法使用本洗衣機洗滌。此外，脫水時還會導致衣物飛出洗滌/脫水槽或引起故障。

- 衣物需盡可能均勻地放入並完全壓入洗滌/脫水槽中。

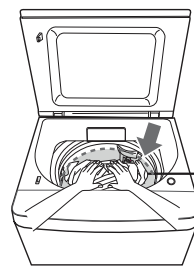

將衣物壓至標記線以下。

- 寬鬆的衣物容易變形，需要單獨洗滌。
- 洗衣期間加入衣物

請按下  按鈕，待洗衣機完全停止後再加入衣物。
由上方壓入衣物，以利洗滌劑浸透。

自動洗滌

一般衣物自洗滌至脫水的最佳洗程。

「REGULAR」（標準）洗程 適用於一般衣物

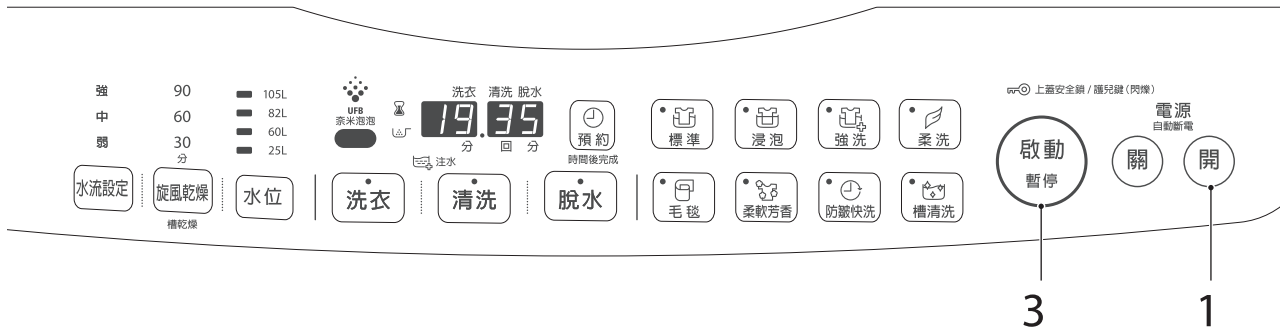

UFB奈米泡泡是什麼？

UFB奈米泡泡是肉眼不可見的奈米級空氣泡沫，比棉絮過濾網的孔隙還要小，因此UFB奈米泡泡能輕鬆通過過濾網的空隙，UFB奈米泡泡是由洗衣機注水口內的奈米泡泡產生器產生。

- UFB奈米泡泡表面會帶負電荷。
- UFB奈米泡泡會與洗滌劑的表面活性部分結合，藉此將洗滌劑帶往衣物纖維的深處，進而達到增強洗淨力的效果。

什麼是濃縮泡沫？

從低水位開始攪動。讓洗滌劑起泡，使衣物浸透。注水和洗衣同時進行。浸透濃縮洗滌劑後，衣物可徹底洗淨。

（請將洗滌劑投入洗滌/脫水槽內側的「洗滌劑/漂白劑投入口」，否則會降低清洗效果。）

■ 投入洗滌劑

依據顯示的洗滌劑用量，將洗滌劑投入洗滌/脫水槽內側的「洗滌劑/漂白劑投入口」。

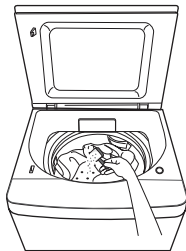

- 請在洗滌劑投入洗滌劑/漂白劑投入口之前先按下  按鈕。
- 此外，若衣物重量在 1.5 公斤以下，請將洗滌劑直接、均勻地投入洗滌/脫水槽內。
- 投入過多洗滌劑會產生過量泡沫，同時會降低清洗效果。

若衣物重量在 1.5 公斤以下，請將洗滌劑直接、均勻地投入洗滌/脫水槽內。



1 按下電源 。

- 「REGULAR」（標準）指示燈將亮起。

▶ 請根據您的需要選擇    按鈕。

2 將衣物放入洗滌/脫水槽。

3 按下 按鈕。

- 迴轉盤在注水前開始攪動，洗衣機會偵測衣物重量，然後顯示洗滌劑用量（參考值）。

4 依據顯示的洗滌劑用量，將洗滌劑加入洗滌劑/漂白劑投入口，然後加入柔軟精，關閉上蓋。

- 若忘記關閉上蓋，會在 30 秒內出現【E 21】錯誤。
- 洗滌劑和柔軟精的用量參閱第 23 頁。
- 在洗程中，使用 UFB 模式注水。

洗程結束時

洗程全部結束時，洗衣機會發出「嗶」聲。

- 關閉水龍頭。
- 清潔盒式過濾網和勁流雙飛輪。

水流強度

根據您的需求（例如要洗滌的衣物或髒污程度），按下  按鈕選擇水流強度。

如何選擇水流強度

主要操作	顯示	情形
打開電源。	強 中 弱	標準水流（預設）
按一下  按鈕。	強 中 弱	需要強力洗滌時。
按兩下  按鈕。	強 中 弱	需要輕柔洗滌時。

- 清洗期間無法變更水流強度。
- 水流強度只能在選擇「REGULAR」（標準）時調整。
- 細緻衣物不得用強力水流洗滌。

範例（水流強度為「MIDDLE」（中）時）。



■ 洗滌期間需要變更水流強度時

1 按下  按鈕使洗程暫停。

- 當需要輕柔洗滌細緻衣物時，暫停洗程。否則可能使此類衣物受損。

2 按下  按鈕，選擇水流強度。

- 水流強度會逐漸增加，然後降低。

3 再按一下  按鈕開始洗程。

- 本洗衣機具有數個水流強度，而且可以個別選定。因此，即使已設定強力水流，仍可以變更為柔和水流。

SOAK（浸泡）洗程

需要洗滌嚴重髒污衣物並防止衣物變黃時使用。

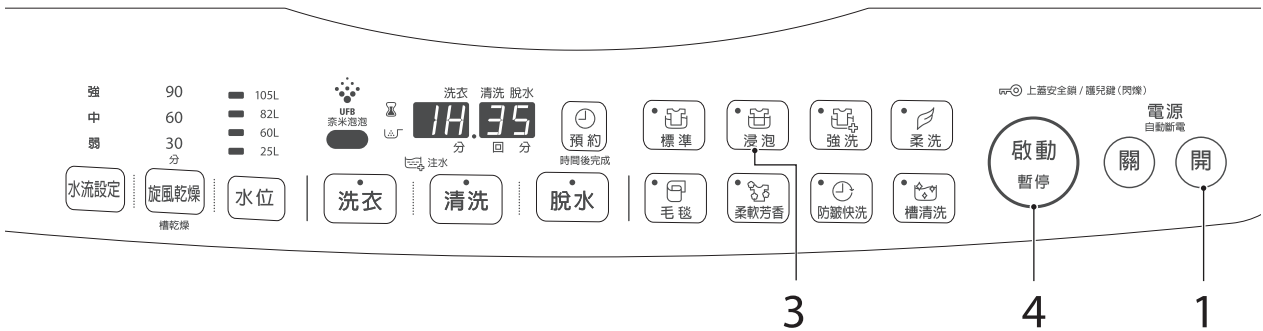

此方法用於洗滌容易吸收污漬及有明顯污漬的衣物，例如內衣褲、襯衫和嚴重髒污的連身工作服、運動服和厚襪等。利用高濃縮洗滌劑浸泡及洗滌。

■ 依下列說明使用浸泡洗程。

「濃縮泡沫」的預先洗滌，
使用 UFB 模式注水。



首先用洗滌劑浸泡衣物。

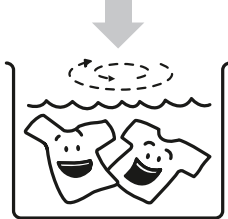

使用高濃縮洗滌劑浸透並反覆攪動衣物，
以利去除油污。

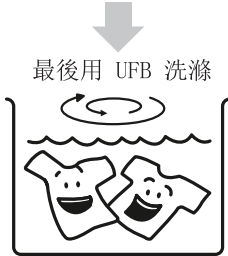

最後用 UFB 洗滌

利用浸泡和洗滌可輕鬆去除污漬，並達到更
好的洗淨效果。

- 為避免衣物變黃，每個月應使用一次浸泡洗程，確保最佳洗淨效果。
- 按下 **洗衣** 按鈕，並依據您的喜好設定浸泡時間為 30 分鐘、1 小時、2 小時、4 小時、6 小時或 8 小時。
- 由於洗滌時間相當長，細緻化纖或易掉色衣物請勿使用此洗程。

1 按下電源 **開**。

2 將衣物放入洗滌/脫水槽。

3 按下 **浸泡** 按鈕，選擇「SOAK」
（浸泡）。

▶ 依據您的需要選擇 **預約** 或 **旋風乾燥** 按鈕。

4 按下 **啟動/暫停** 按鈕。

- 迴轉盤在注水前開始攪動，洗衣機會先偵測衣物重量，然後顯示洗滌劑用量（參考值）。

5 依據顯示的洗滌劑用量，將洗滌劑加入洗滌劑/漂白劑投入口，然後加入柔軟精，關閉上蓋。

- 若忘記關閉上蓋，會在 30 秒內出現【E 21】錯誤。
- 洗滌劑和柔軟精的用量參閱第 23 頁。
- 在洗程中，使用 UFB 模式注水。

洗程結束時

洗程全部結束時，洗衣機會發出「嗶」聲。

- 關閉水龍頭。
- 清潔盒式過濾網和勁流雙飛輪。

HEAVY WASH (強洗) 洗程

需要將衣物徹底洗淨時使用



此洗程用於洗滌嚴重髒污衣物，例如連身工作服、運動服和厚襪等。和 REGULAR (標準) 洗程相比，此洗程使用較強水流，清洗更徹底。

- 毛巾及化纖等細緻衣物請勿使用此洗程。
- 清洗時會進行 4 次注水 (2 次沖淋清洗，2 次注水清洗)。
- 當水源水流較小或者水壓較低時，可能不會注水。

1 按下電源 (開)。

2 將衣物放入洗滌/脫水槽。

3 按下  按鈕，選擇「HEAVY WASH」(強洗)。

▶ 依據您的需要選擇  預約 或  旋風乾燥 按鈕。

4 按下  啟動/暫停 按鈕。

- 迴轉盤在注水前開始攪動，洗衣機會先偵測衣物重量，然後顯示洗滌劑用量(參考值)。

5 依據顯示的洗滌劑用量，將洗滌劑加入洗滌劑/漂白劑投入口，然後加入柔軟精，關閉上蓋。

- 若忘記關閉上蓋，會在 30 秒內出現【E 21】錯誤。
- 洗滌劑和柔軟精的用量參閱第 23 頁。
- 在洗程中，使用 UFB 模式注水。

洗程結束時

洗程全部結束時，洗衣機會發出「嗶」聲。

- 關閉水龍頭。
- 清潔盒式過濾網和勁流雙飛輪。

DELICATE (柔洗) 洗程

需要輕柔洗滌衣物時

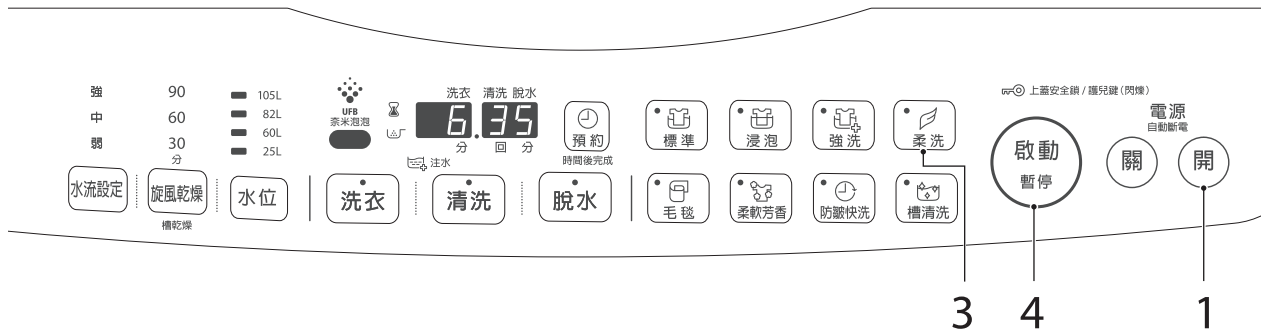

此洗程會使用非常輕柔的水流洗滌女裝襯衫或貼身衣物等細緻衣物。

1 按下電源 **開**。

2 將衣物放入洗滌/脫水槽。

3 按下 **柔洗** 按鈕，選擇「DELICATE」(柔洗)。
▶ 依據您的需要選擇 **預約** **旋風乾燥** 按鈕

4 按下 **啟動/暫停** 按鈕。

- 迴轉盤在注水前開始攪動，洗衣機會先偵測衣物重量，然後顯示洗滌劑用量(參考值)。

5 依據顯示的洗滌劑用量，將洗滌劑加入洗滌劑/漂白劑投入口，然後加入柔軟精，關閉上蓋。

- 若忘記關閉上蓋，會在 30 秒內出現【E 21】錯誤。
- 洗滌劑和柔軟精的用量參閱第 23 頁。
- 在洗程中，使用 UFB 模式注水。

洗程結束時

洗程全部結束時，洗衣機會發出「嗶」聲。

- 關閉水龍頭。
- 清潔盒式過濾網和勁流雙飛輪。

BLANKET（毛毯）洗程

需要洗滌棉織法蘭絨毯子、棉被、窗簾及床單等大物件時使用。

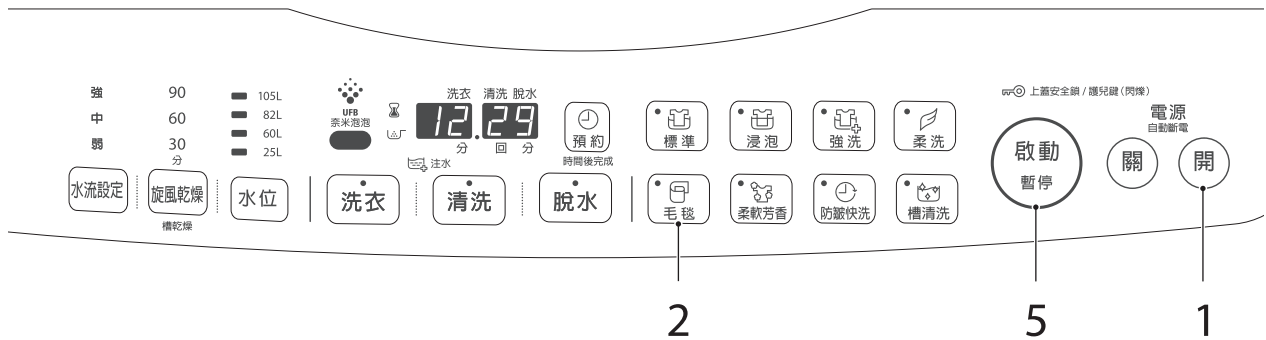

可洗滌的類型及數量。

100 合成纖維

類型：邁爾 (Mayer) 毛毯、裝飾 (Tuft) 毛毯、鴨絨衣物
重量：4.7 公斤或以下

- 絕不可洗滌羊毛毯及一般電毯。
- 可洗式電毯應依據其隨附的使用說明書中的洗滌說明進行洗滌。
- 若毛毯因纖維長度、厚度而無法放入洗衣網內時，則不可用本洗衣機洗滌。

折疊毛毯

- 去除毛毯上的雜屑及線頭。
- 依下圖折疊毛毯。

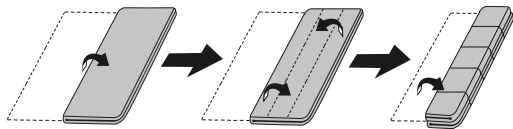

將毛毯放入洗衣網。

- 將毛毯先放入洗衣網，然後拉上拉鍊。



洗滌時間可能會因排水狀況而變長。

1 按下電源 。

2 按下 按鈕，選擇「BLANKET」（毛毯）。

▶ 依據您的需要選擇 按鈕

3 依據顯示的水位，將洗滌劑或柔軟精加入洗滌劑/漂白劑投入口，關閉上蓋。

- 洗滌劑和柔軟精的用量參閱第 23 頁。
- 預設為最高水位，無法自行設定。

4 將大物件、毛毯裝入洗衣網，然後再放入洗滌/脫水槽。

5 關閉上蓋，按下 按鈕

- 若忘記關閉上蓋，會在 30 秒內出現【E 21】錯誤。
- 在洗程中，使用 UFB 模式注水。

洗程結束時

洗程全部結束時，洗衣機會發出「嗶」聲。

- 關閉水龍頭。
- 清潔盒式過濾網和勁流雙飛輪。

FRAGRANCE (柔軟芳香) 洗程

此洗程可使柔軟精發揮最大效用，為衣物增添芳香感。

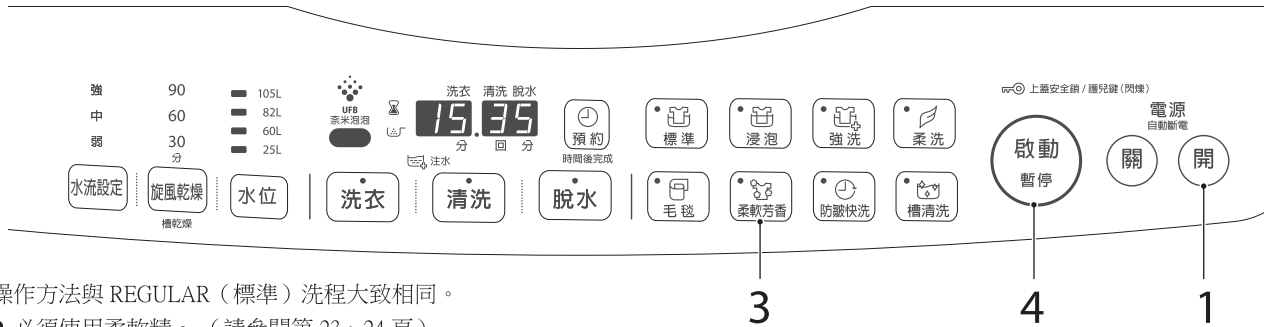

操作方法與 REGULAR (標準) 洗程大致相同。

- 必須使用柔軟精。(請參閱第 23、24 頁)

洗滌(濃縮泡沫)，使用 UFB 模式注水。

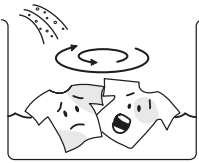

洗滌程序與 REGULAR (標準) 洗程相同。

沖淋清洗

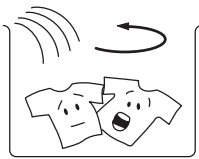

清洗



透過清洗徹底洗淨衣物

使用 UFB 模式注水，浸泡及清洗

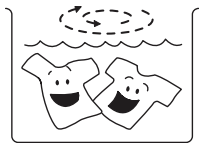

自動加入柔軟精，靜候片刻，使衣物浸透柔軟精。

脫水

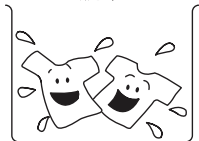

脫水程序與 REGULAR (標準) 洗程相同。

1 按下電源 **開**。

2 將衣物放入洗滌/脫水槽。

3 按下 **柔軟芳香** 按鈕，選擇「FRAGRANCE」(柔軟芳香)。
▶ 依據您的需要選擇 **預約**、**旋風乾燥** 按鈕。

4 按下 **啟動/暫停** 按鈕。

- 迴轉盤在注水前開始攪動，洗衣機會先偵測衣物重量，然後顯示洗滌劑用量(參考值)。

5 依據顯示的洗滌劑用量，將洗滌劑加入洗滌劑/漂白劑投入口，然後加入柔軟精，關閉上蓋。

- 若忘記關閉上蓋，會在 30 秒內出現【E 21】錯誤。
- 洗滌劑和柔軟精的用量參閱第 23 頁。
- 在洗程中，使用 UFB 模式注水。

洗程結束時

洗程全部結束時，洗衣機會發出「嗶」聲。

- 關閉水龍頭。
- 清潔盒式過濾網和勁流雙飛輪。

SPEED (防皺快洗) 洗程

需要洗淨髒污程度較輕的衣物時，比如襯衫。



此洗程裝用於髒污程度較輕的衣物。與「REGULAR」（標準）洗程相比，此洗程洗滌、清洗和脫水時間更短。

- 禁止使用柔軟精。

洗滌（濃縮泡沫洗滌，使用 UFB 模式注水）

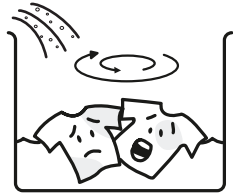

沖淋清洗



脫水



使用提示

- 由於脫水時間較短，請勿使用此洗程洗滌毛巾或其他厚重衣物。
- 無法進行冷空氣乾燥及連續運轉。

■ 洗滌要點：

- 若衣物領口或袖口很髒，請先在領口或袖口上塗抹一些一般液體清潔劑。
- 為盡可能避免衣物皺摺，請在洗程結束後立即將衣物取出。
- 請使用寬度適當的衣架晾曬衣物，並用手將衣物拉平。然後在非陽光直射處晾乾。

1 按下電源 。

2 將衣物放入洗滌/脫水槽。

3 按下 按鈕，選擇「SPEED」（防皺快洗）。
▶ 依據您的需要選擇 按鈕。

4 按下 按鈕。

- 迴轉盤在注水前開始攪動，洗衣機會先偵測衣物重量，然後顯示洗滌劑用量（參考值）。

5 依據顯示的洗滌劑用量，將洗滌劑加入洗滌劑/漂白劑投入口，關閉上蓋。

- 若忘記關閉上蓋，會在 30 秒內出現【E 21】錯誤。
- 洗滌劑和柔軟精的用量參閱第 23 頁。
- 在洗程中，使用 UFB 模式注水。

洗程結束時

洗程全部結束時，洗衣機會發出「嗶」聲。

- 關閉水龍頭。
- 清潔盒式過濾網和勁流雙飛輪。

自訂洗程

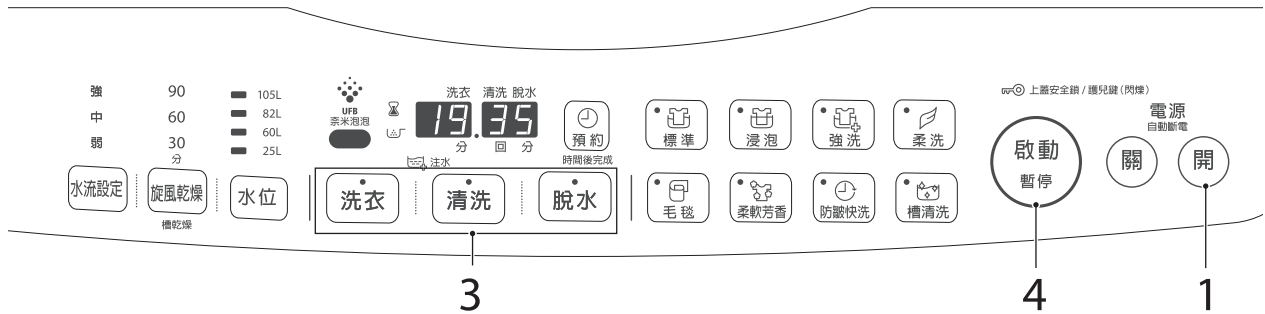

依據不同的洗程，設定方式可能不同。



洗衣 最長時間為 19 分鐘，單位為 1 分鐘。

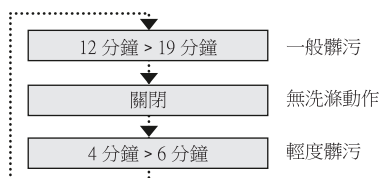

清洗 最多清洗次數為 4 次，可依據下方描述選取清洗次數。

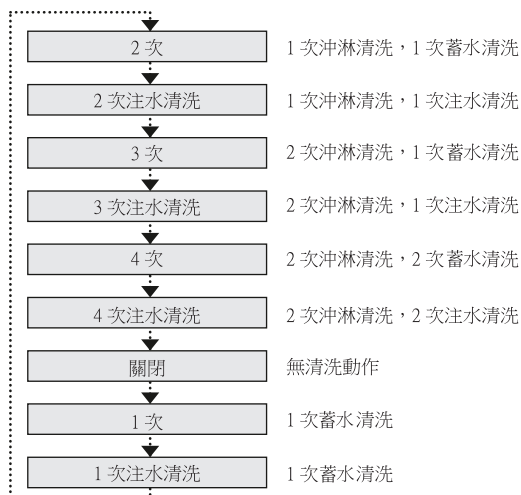

脫水 最長時間為 9 分鐘，單位為 1 分鐘。

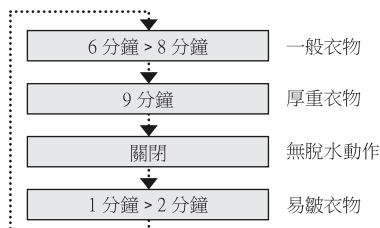

1 按下電源 **開**，將衣物放入洗滌/脫水槽。

2 選擇洗程。
 • 若指示燈已亮起，則不需要按下任何按鈕。
 • 若使用「MEMORY」（記憶）模式，系統將儲存設定。設定方法請參閱第 20 頁。

3 分別按下 **洗衣** **清洗** **脫水** 按鈕，變更運轉方式。

• 詳情請參閱第 18 頁

▶ 依據您的需要選擇 **預約** **旋風乾燥** **水流設定** 按鈕。

4 按下 **啟動/暫停** 按鈕。

5 依據顯示的洗滌劑用量，將洗滌劑加入洗滌劑/漂白劑投入口，然後加入柔軟精，關閉上蓋。

• 若忘記關閉上蓋，會在 30 秒內出現【E 21】錯誤。

• 洗滌劑和柔軟精的用量參閱第 23 頁。

洗程結束時

洗程全部結束時，洗衣機會發出「嗶」聲。

- 關閉水龍頭。
- 清潔盒式過濾網和勁流雙飛輪。

SUPER SPIN DRY (旋風乾燥)

需要脫乾衣物或縮短室內晾乾時間時使用。

SUPER SPIN DRY (旋風乾燥)

透過將 SUPER SPIN DRY (旋風乾燥) 設定為 30 或 60 分鐘，您可以蒸發衣物內的水分並縮短室內晾乾時間。此外，透過將 SUPER SPIN DRY (旋風乾燥) 設定為 90 分鐘，您可以脫乾運動服、化纖或混合纖維材質的衣物 (少於 7 公斤)。

- 乾燥程度的手感會因類型、衣物重量、室溫及濕度而異。空氣乾燥過程會使衣物的溫度較低，手感上像是潮濕的衣物。

什麼是 SUPER SPIN DRY (旋風乾燥) ?

此洗程可藉由高速旋轉的洗滌/脫水槽排除濕空氣，使衣物內所含的水分蒸發。

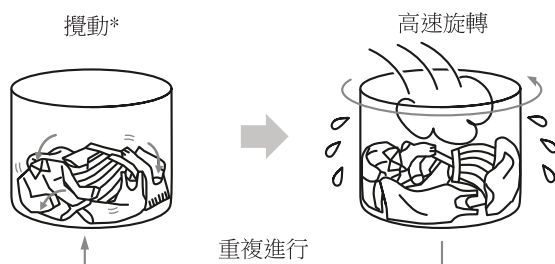



※每15分鐘攪動一次，將相互纏繞的衣物散開。視衣物的重量，可能不需要進行攪動。

■ 禁止使用 SUPER SPIN DRY (旋風乾燥) 的衣物

- 由於 SUPER SPIN DRY (旋風乾燥) 需要長時間高速旋轉並每隔 15 分鐘要透過攪動使相互纏繞的衣物散開，因此以下衣物不允許使用此洗程：
 - 易掉色衣物
 - 易皺衣物 (比如連衣裙或 100% 純棉襯衫)
 - 易變形衣物
 - 防水衣物
 - 棉被及毛毯

■ 使用 SUPER SPIN DRY (旋風乾燥) 按鈕的方法

(範例) 執行「REGULAR」洗程時。

依據下列程序或只選擇 SUPER SPIN DRY (旋風乾燥) 時，按下  按鈕選擇處理時間。當只選擇 SUPER SPIN DRY (旋風乾燥) 時，請按下  按鈕至少 4 次。

洗程	SUPER SPIN DRY (旋風乾燥)
1 次 「REGULAR」(標準)洗程	30 分鐘
2 次 「REGULAR」(標準)洗程	60 分鐘
3 次 「REGULAR」(標準)洗程	90 分鐘
4 次 無	30 分鐘
5 次 無	60 分鐘
6 次 無	90 分鐘



■ SUPER SPIN DRY（旋風乾燥）適用的重量參考。
7 公斤以下的化纖或混合纖維衣物。

■ 7 公斤的參考值。
衣物過多時容易起皺且不易脫乾。

■ SUPER SPIN DRY（旋風乾燥）的設定時間和參考值

- 時間可設定為 30 分鐘、60 分鐘或 90 分鐘。
請依下列參考值選擇您需要的時間。
如果您要縮短衣物的室內晾乾時間：30 分鐘或 60 分鐘
如果您要脫乾化纖或混合纖維衣物：90 分鐘

使用提示：

如果未完全脫乾，請再進行一次。

1 按下電源 **開**，放入衣物。

- 當使用「BLANKET」（毛毯）、「TUB CLEAN」（槽清洗）洗滌及自訂洗滌但無「SPIN」（脫水）時，無法選擇「SUPER SPIN DRY」（旋風乾燥）。

2 按下「**旋風乾燥**」按鈕，選擇時間。

- 「SUPER SPIN DRY」（旋風乾燥）的時間設定指示燈將亮起。
- ▶ 依據您的需要選擇 **預約** 按鈕。

3 按下 **啟動/暫停** 按鈕。

- 迴轉盤在注水前開始攪動，洗衣機會先偵測衣物重量，然後顯示洗滌劑用量（參考值）。

4 依據顯示的洗滌劑用量，將洗滌劑加入洗滌劑/漂白劑投入口，然後加入柔軟精，關閉上蓋。

- 若忘記關閉上蓋，會在 30 秒內出現【E 21】錯誤。
- 洗滌劑和柔軟精的用量參閱第 23 頁。

洗程結束時

洗程全部結束時，洗衣機會發出「嗶」聲。

- 關閉水龍頭。
- 清潔盒式過濾網和勁流雙飛輪。

CHILD PROOF (護兒鍵) 模式 (若家中有幼童)

CHILD PROOF (護兒鍵) 模式

本洗衣機配備有 CHILD PROOF (護兒鍵) 模式。此模式設定為 ON (開) 後, 可防止在洗滌或脫水期間幼童不慎掉入洗滌/脫水槽。若發生幼童掉入洗滌/脫水槽等意外事故, 請立即採取必要的安全措施。

如果家中有需要照顧的幼童, 請將此模式設定為 ON (開)。

警告: 請隨時注意幼童的動向。切勿任由上蓋保持開啟。切勿任由洗衣機保持已注水狀態。切勿讓兒童將頭探到、手伸入洗滌/脫水槽內或在洗衣機附近玩耍。切勿在洗衣機附近放置架子或箱子等物品。

如何使用 CHILD PROOF (護兒鍵) 模式

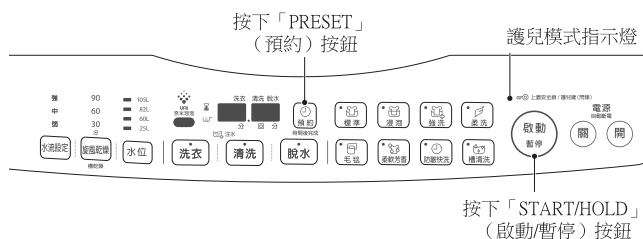

按下 按鈕, 洗衣機開始運轉, 依洗滌劑建議用量投入洗滌劑和柔軟精, 再執行下列程序:

按下 按鈕, 再按一下 按鈕。

- 洗衣機蜂鳴器響起, CHILD PROOF (護兒鍵) 模式指示燈 將亮起 (閃爍)。
- 設定好 CHILD PROOF (護兒鍵) 模式之後, 將存入記憶體內。

取消 CHILD PROOF (護兒鍵) 模式

按下 按鈕, 再按一下 按鈕。

- 洗衣機蜂鳴器響起, CHILD PROOF (護兒鍵) 模式指示燈 將熄滅 (不再閃爍)。
- 洗衣機運轉期間可取消此模式。

- 使用護兒模式時, 無法再添加洗滌劑。上蓋安全鎖已啟動。
- 運轉結束時, 上蓋將自動解鎖。
- 在上蓋應啟用護兒模式而鎖上期間, 若用力拉開上蓋並發生意外, 蜂鳴器會響起, 洗衣機也將停止運轉。若此狀態持續約 5 秒, 則會偵測為警報狀況並開始排水。

MEMORY (記憶) 模式

如何使用記憶模式

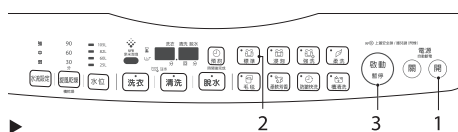

1 按下電源 。

- 將衣物放入洗滌/脫水槽, 選擇需要的洗程 (洗滌時間、清洗時間、脫水時間以及水流可儲存在記憶體中)。設定自訂洗程。

2 按下 按鈕。

- 按下 按鈕並按住約 5 秒。
- 蜂鳴器將響起 (「嗶-嗶-嗶」), 的指示燈將閃爍。

3 按下 按鈕。

若在運轉期間變更洗程, 變更後的洗程將不會儲存在記憶體內。

取消記憶模式

- 若要取消記憶模式, 可按下電源 。
- 按下 按鈕並按住約 5 秒。蜂鳴器將響起 (「嗶-嗶-嗶」), 的指示燈將亮起。

PRESET (預約) 模式

如何使用預約模式

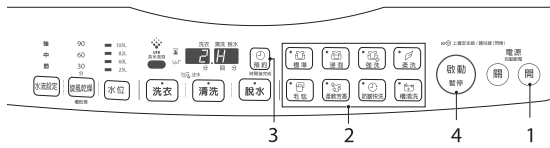

- 1 按下電源 (開)。
▶ 將衣物放入洗滌/脫水槽，選擇需要的洗程或水位。設定自訂洗程。
- 2 選擇您要預約時間的洗程。
- 3 按下 按鈕。
 - 顯示的時間可在 2 小時到 24 小時之間變化，每按一下遞增 1 小時。
- 4 按下 按鈕。
 - 檢查水龍頭是否已打開。
- 5 依據建議的洗滌劑用量投入洗滌劑，然後關閉上蓋。

粉狀洗滌劑

拉開洗滌劑盒，將洗滌劑均勻放入。
關上洗滌劑盒。

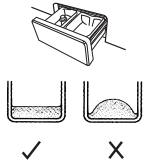

液體洗滌劑

將液體洗滌劑倒入漂白劑投入口。

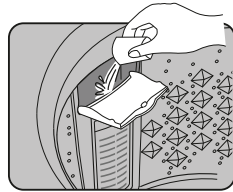

確認預約時間

- 按下 按鈕時會顯示預約時間。
- 由於水壓和排水狀況的不同，洗滌結束的實際時間與預約時間也會有所不同。

取消預約模式

- 若要取消預約模式，可按下電源 (關)。
- 預約模式啟動後，若要變更預約時間，請按下電源 (關)，然後再按一次電源 (開)，重新設定新的預約時間。

上蓋安全鎖

說明：當 亮起時，切勿打開上蓋。（可能會損壞上蓋。）

運轉結束時，上蓋將自動解鎖。

若需要取消上蓋安全鎖

■ 運轉期間

按下 按鈕使洗程暫停。

當 熄滅後，便可以打開上蓋。

■ 電源關閉時

打開電源。當 熄滅後，便可以打開上蓋。

（若在運轉期間將電源關閉或遭遇斷電，上蓋會保持鎖定狀態。）

■ 護兒模式請參閱第 20 頁。

選項模式

若您感覺水量太少或太多

AW-DMUK16WAG 的水位指示器。
自動設定水位以適合衣物量。
若您感覺水量太少或太多，您可以按照以下方式進行調整。

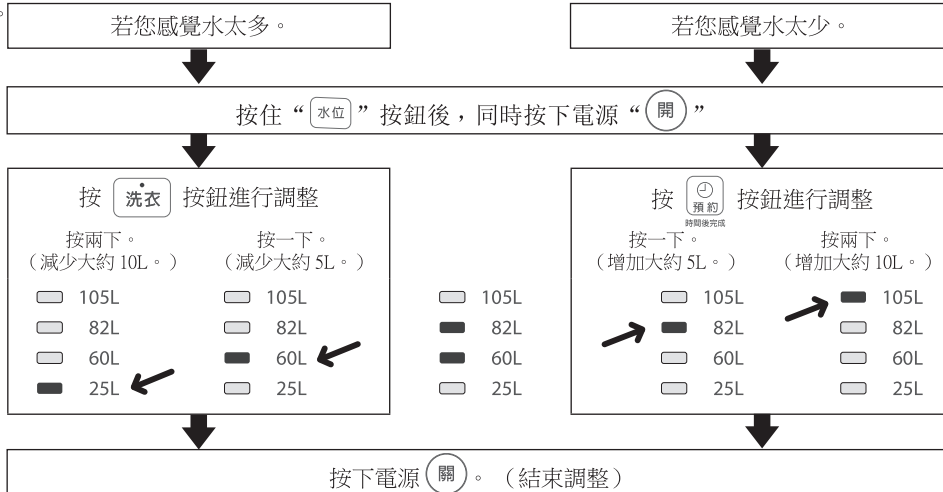

* 設定一次後，將會寫入記憶體。無需在每次洗衣時設定。

如果想關閉結束時蜂鳴器的鳴叫

- 您可以通過下列方法關閉蜂鳴器聲音



- 1 按住“標準”按鈕的同時，按下電源按鈕。在蜂鳴器發出三次鳴叫後，結束時蜂鳴器將停止運轉。
 - 2 如果想重新設定以啟動蜂鳴器，按照本方法操作。
- * 在設定蜂鳴器後，洗衣機將把該設定存入記憶體中。所以，不必每次都重新設定蜂鳴器。

若要將設定內容全部恢復為初始狀態



- 1 按住“旋風乾燥”的同時，打開電源。
- 2 蜂鳴器發出“嗶嗶嗶”聲，約 5 秒鐘後設定解除結束。然後請關閉電源。
 - 所記憶的所有內容全部恢復到初始狀態。

若要將沖淋清洗變更為蓄水清洗



備註：由沖淋清洗變更為蓄水清洗的程序，僅適用於水位 82 公升以上（或者額定洗衣量為 7.0 公斤或以上）

- 1 按下“開”按鈕，開啟洗衣機電源。
- 2 按住“清洗”按鈕約 3 秒。蜂鳴器將響起，5 秒後，按下“關”按鈕，關閉洗衣機電源。
 - 依此說明設定沖淋清洗，蜂鳴器將響起。
 - 設定完成後，洗衣機會將設定儲存到記憶體內。因此無需每次重新設定。

復原功能（斷電恢復）

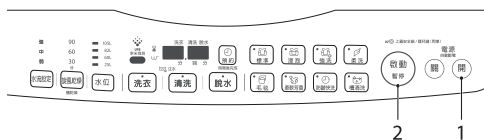

若在洗衣機運轉期間發生斷電，洗衣機會記住剩餘的洗程。恢復供電後，可以繼續剩餘的洗程。

- 1 按下電源“開”。
 - ▶ 剩餘的進度和洗程指示燈開始閃爍，蜂鳴器響起約 5 秒鐘。
- 2 按下“啟動/暫停”按鈕。

備註

- 在「預約模式」下，若於洗衣機開始運轉之前發生斷電，則會取消預約時間。因此，您必須重新設定預約時間。
- 按下“關”按鈕，清除剩餘的洗程。

建議的洗滌劑用量

■ 洗滌劑用量參考值

額定洗衣量 (公斤)	洗滌劑用量顯示 (量勺)	手動設定水位		洗滌劑			柔軟精	
		AW-DMUKI6WAG	AW-DMUKI5WAG	粉狀		液體	一般類型	濃縮類型
				一般類型	濃縮類型	濃縮類型		
15-16	1.9	105 L	102 L	約 140g	約 70g	約 70mL	約 70mL	約 23mL
	1.8			約 130g	約 65g	約 65mL	約 65mL	約 22mL
	1.7			約 126g	約 63g	約 63mL	約 63mL	約 21mL
	1.6			約 118g	約 59g	約 59mL	約 59mL	約 20mL
7	1.5	82 L	82 L	約 110g	約 55g	約 55mL	約 55mL	約 18mL
	1.3			約 94g	約 47g	約 47mL	約 47mL	約 16mL
	1.2			約 88g	約 44g	約 44mL	約 44mL	約 14mL
4	1.1	60 L	60 L	約 80g	約 40g	約 40mL	約 40mL	約 13mL
	1.0			約 72g	約 36g	約 36mL	約 36mL	約 12mL
	0.8			約 58g	約 29g	約 29mL	約 29mL	約 10mL
1	0.5	25 L	25 L	約 36g	約 18g	約 18mL	約 18mL	約 6mL
		毛毯		---	---	約 70mL	約 70mL	約 23mL

- 「REGULAR」(標準)、 「SOAK」(浸泡)、 「HEAVY WASH」(強洗)、 「DELICATE」(柔洗)、 「FRAGRANCE」(柔軟芳香)、以及「SPEED」(防皺快洗)洗程的洗滌劑用量(參考值),以55公升水位和1量勺用量為準。此外,請參閱洗滌劑說明水內的用量。
- 粉狀洗滌劑包括複方洗滌劑和肥皂粉。肥皂粉是以天然油脂製成。請確認洗滌劑標籤上的說明。
- 水位會依特定的洗滌劑而變化。

使用提示

- 請勿投入過量的洗滌劑。(請參考上表並依據衣物重量投入洗滌劑。)投入過多洗滌劑會產生泡沫溢流情形,可能會造成地板潮濕並導致意外。
- 請避免將洗滌劑潑灑到外蓋或操作面板上。若不慎潑灑,請立即清除。
- 濃縮類型的柔軟精可能過於濃稠,請進行稀釋。參考第24頁中的方法。

洗滌指南

使用洗滌劑與漂白劑

使用前，請參考洗滌劑與漂白劑說明書內的用量。

液體洗滌劑

- 請投入洗滌劑/漂白劑投入口的開口處。
- 若經常使用液體肥皂，則請定期進行「TUB CLEAN」（槽清洗），以消除經常會出現的肥皂氣味。

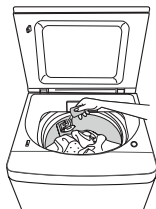

液體漂白劑

- 投入洗滌劑/漂白劑投入口或液體漂白劑投入口的開口處之前，請以 3 倍的水稀釋。
- 請勿將漂白劑直接投入洗滌/脫水槽或潑灑於衣物上，否則可能造成掉色或衣物損壞。否則可能造成掉色或衣物損壞。
- 使用 PRESET（預約）模式時，請於投入液體漂白劑之前先投入粉狀洗滌劑。

粉狀洗滌劑/漂白劑

- 請投入洗滌劑/漂白劑投入口的開口處。
- 使用「PRESET」（預約）模式時，請先將洗滌劑投入柔軟精/洗滌劑（預約）盒內（請參閱第 21 頁）。



- 調整投入口的位置
- 開啟電源，打開上蓋，設定只脫水，然後啟動洗衣機。顯示「E21」時，請用手將洗滌/脫水槽轉至可投入洗滌劑和漂白劑的適當位置，然後關閉洗衣機的電源。

使用柔軟精

使用前，請參考柔軟精說明書內的用量。

在機器運轉期間，請在投入柔軟精之前先按下



- 請依據顯示的參考值，將適量的柔軟精投入柔軟精槽內。最後一次清洗時，柔軟精將自動投入洗滌/脫水槽內。
- 請保持柔軟精盒的完好。

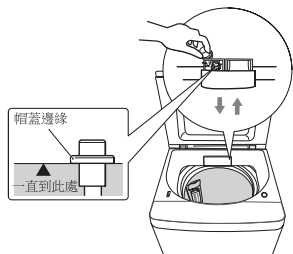

使用提示

- 請確保將柔軟精盒壓入到位。投入柔軟精時，不可超過盒蓋的凸緣。否則，過量的柔軟精會在洗滌期間溢流出來。
- 請勿將柔軟精留置於柔軟精盒內過久，否則可能會凝固。
- 請避免將柔軟精潑灑在操作面板上，若不慎潑灑，請立即清除。
- 清洗和注水時請勿打開柔軟精盒，否則會使水濺出。

- 由於採用虹吸結構，部分液體會殘留在柔軟精盒內，這是正常現象。
- 濃縮柔軟精可能過於濃稠而無法完全溶解，投入前請先以清水 1：1 的比例稀釋。



投入柔軟精的最佳時機？

將柔軟精投入柔軟精盒的時機

注水



洗滌



柔軟精自動投入的時機

最後一次清洗



- 請在洗滌結束前，將柔軟精投入柔軟精盒內。在最後一次清洗時，柔軟精會自動投入洗滌/脫水槽內。

安裝

選擇安裝位置

將洗衣機安裝於水平、穩固之處。

- 洗衣機若安裝於不穩固之處會相當危險，因為洗衣機會因震動而移位。
- 運轉時的震動會提高噪音量。



避免將洗衣機放置於有陽光直射之處。

- 否則塑膠部件可能會變形或褪色。



搬動洗衣機時，請握穩兩側的把手。洗衣機內含有很多活動部件、電氣部件和鋼板，可能會導致觸電或受傷。

- 切勿用手觸碰機身底部。
- 切勿用手抬起機身底部。



避免將洗衣機放置於天冷時容易結冰之處。



遮蓋洗衣機時。

切勿使用聚氯乙烯製成的遮罩。因為聚氯乙烯容易造成樹脂部件和漆面損壞。在使用聚氯乙烯製成的遮罩時，務必在洗衣機與遮罩之間鋪上一層布。

洗衣機的背面及側面應與最近的垂直物件相隔至少 5 cm。

- 若太靠近牆面或其他物件，洗衣機運轉時的震動可能會引發它們的震動。

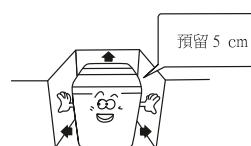

調平洗衣機

調整腳座時，支撐住洗衣機的上半部。切勿支撐洗衣機的下半部。

1 調整腳座，使洗衣機不致移動。

備註：調整完成後，朝箭頭方向旋轉腳座螺帽，將其鎖緊。確保機身前端底部不會觸碰到地板。若底部觸碰地板，則可能會引起震動和異常噪音。

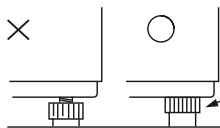
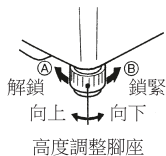

擰緊可調整腳座的螺帽，然後鎖緊。

2 檢查水平指示器內氣泡的位置。

- 如果氣泡不在圓圈的中央，則透過轉動腳座蓋來調整高度。

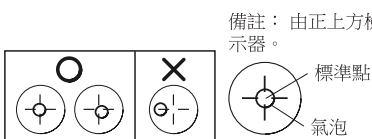

備註：由正上方檢查水平指示器。

3 依據水平指示器內氣泡的位置，安裝腳墊並鎖緊螺母（確保固定住可調整腳座）。

- 將腳墊安裝於右側可調整腳下，（範例）洗衣機向右傾斜。轉動可調整腳調整高度。



4 對角下壓洗衣機，確保洗衣機不會晃動。

- 儘管氣泡已位於圓圈內，仍有可能晃動。而且晃動情形會越來越嚴重，也會出現異常的噪音。若洗衣機會晃動，請務必重新調整。



■ 有關腳墊的事項

本洗衣機包裝中附帶的腳墊，有 3 毫米、6 毫米兩種各 2 個。請根據需要進行組合使用。若重疊使用，請將 3 mm 的腳墊放在下面。

安裝

安裝接地線

- 安裝時，務必將洗衣機接地。安裝或拆卸接地線時，務必先從交流電源插座上拔下電源插頭。
- 若洗衣機採用兩芯線，將電源線插入插座之前，先將接地線正確接地。
- 若洗衣機採用三芯線，則應將插頭插入相應的插座。

切勿將接地線連接至下列地方：

- 切勿將接地線連接至煤氣管道。這會引起火災或爆炸危險。
 - 切勿將接地線連接至電話線或避雷針。在打雷或閃電時，這會很危險。
- 由於地下水管通常是塑膠管道，因此切勿將接地棒置於它們附近。

兩芯軟線

使用帶接地端子的交流電源插座時：
確保接地線端部牢固地連接到接地端子上。

三芯軟線

警告：本洗衣機必須接地。

由於本洗衣機電源線內的芯線顏色可能與插頭上標示端子的顏色標記不一致，請按如下方式接地。

- 綠黃色芯線必須連接至標有字母 E、接地符號或顏色為綠色或綠黃色的插頭端子。
- 藍色芯線必須連接至標有字母 N 或顏色為黑色的端子。
- 褐色芯線必須連接至標有字母 L 或顏色為紅色的端子。

安裝排水軟管

移動掛鉤

- 將排水軟管插入水盆或排水口時，可移動掛鉤，以方便安裝。
- 將軟管掛鉤掛入洗衣機機身上的掛鉤槽時，先將掛鉤移至最初位置。
- 將排水軟管盡可能插入，再使用隨附的配件軟管固定環緊緊地固定。
- 請緊緊地固定軟管。否則可能會引起漏水。
- 如圖所示，軟管固定環距離機身約 10 mm。
- 連接排水軟管至水盆等容器時，軟管末端與相鄰表面之間請留出適當空隙或是將軟管斜角切開，確保排水順暢。
- 軟管的平端若於平坦表面接觸，會造成洗衣機排水不暢。

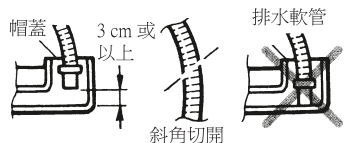
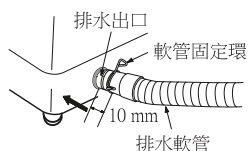
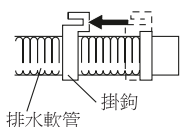

排水軟管延長

- 特別注意排水軟管的高度以及途徑的物品。若排水軟管過高，則可能無法順暢排水。
- 若能保持相同水平度，則排水軟管可延長至 3 m。
- 延長後，請檢查是否漏水。

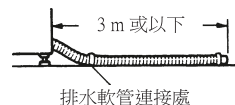

注意：

- 若水平面和排水軟管過高，可能會導致洗衣機無法排水。

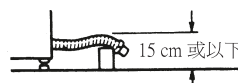

- 注意不可使排水軟管受摩擦。切勿將排水軟管塞入洗衣機下方。否則可能造成排水軟管損壞。

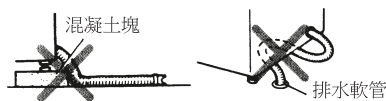

安裝

連接注水軟管至水龍頭

注水軟管連接不當時，可能造成漏水。

水龍頭形狀

壁式水龍頭最佳。

壁式水龍頭



方口受龍頭



活動受龍頭

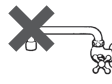

多用途家用水龍頭



注意

- 請使用洗衣機隨附的新注水軟管，不要再使用舊的注水軟管。
- 如果水龍頭不適合，請聯絡經銷商。
- 切勿連接熱水供應水源。
- 為向洗衣機提供永久性水源，建議使用分支水管（需另購）。



連接軟管接頭

- 1 按下注水軟管的鎖緊桿。向下拉襯套，使整個軟管縮回，再拆下軟管接頭。
- 2 檢查水龍頭直徑。若水龍頭出水口較大，則鬆開螺絲並取出內側密封環以利連接。
- 3 鬆開軟管接頭的 4 顆螺絲，將軟管接頭推入水龍頭。
- 4 均勻地鎖緊圍繞水龍頭的 4 顆螺絲。此時，檢查接口與外環之間的空隙是否為約 4 mm。

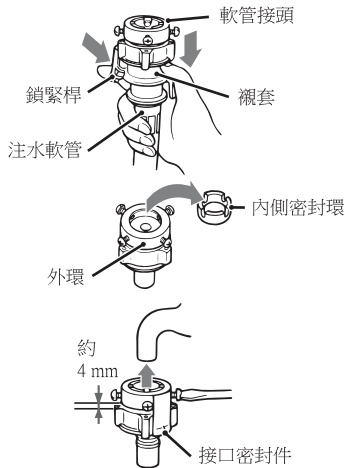

- 5 撕掉軟管接頭上的膠帶，朝箭頭方向轉動。

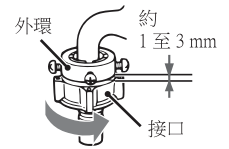

- 6 檢查接口與外環之間的空隙是否為大約 1 至 3 mm。

- 如果空隙過大，可能造成漏水。
- 若在洗衣機運轉期間發現漏水，則將接頭再鎖緊一些。

注意

- 若因搬家等因素而需要重新連接軟管接頭時，先將接口與外環之間的空隙調整至約 4 mm。然後依上述方法連接。如此可預防漏水。

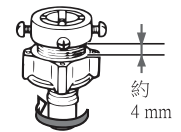

連接注水軟管

- 1 拉下襯套，然後插入注水軟管。
- 2 將襯套脫開，直至聽到咔嗒聲，再往上推。
- 3 檢查並確保鎖緊桿已掛入接口。然後，利用向下拉的方式檢查並確認注水軟管不會鬆脫。

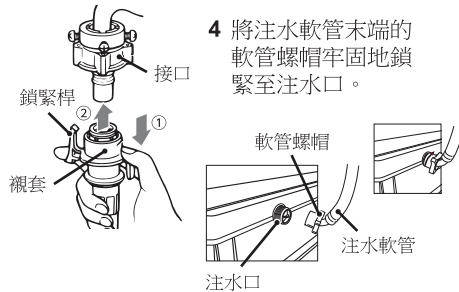

- 4 將注水軟管末端的軟管螺帽牢固地鎖緊至注水口。

注意

- 利用開啟水龍頭的方式，檢查並確保注水軟管已正確安裝，再檢查有無漏水。若發現漏水，則重新進行連接。
- 若在開啟水龍頭後拆下注水軟管，可能會有水噴出。請參閱以下的「拆下注水軟管」。

安裝

若注水情況不佳

注水口可能被碎渣或污物堵塞。

- 應拆下注水軟管並用刷子清潔注水口濾網。
- 拆下注水軟管時若不謹慎，可能會有水噴出。因此，請依下列步驟執行。

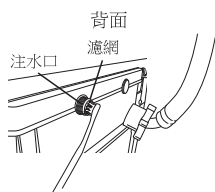

拆下注水軟管

- 1 關閉水龍頭。
- 2 按下 **開** 按鈕，開啟洗衣機電源。
- 3 按一下 **水位** 按鈕，然後再按下 **啟動/暫停** 按鈕，等候 30 秒鐘。
- 4 按下 **關** 按鈕，鬆開軟管螺帽，然後拆下注水軟管。
- 5 取出注水口濾網並進行清潔。
- 6 清潔完成後，將注水口濾網裝回。

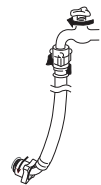

安裝機身外蓋

- 1 將防鼠板從背面插入洗衣機底座。

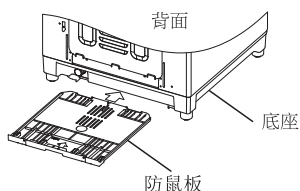

- 2 將防鼠板推入底座，直至完全鎖緊。

- 請進行檢查，防鼠板在完全鎖緊之後必須與底座表面保持切齊。

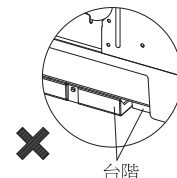
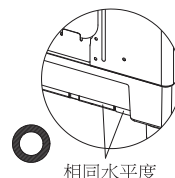
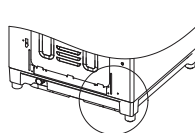

維護

柔軟精/洗滌劑盒

取出柔軟精/洗滌劑盒進行清潔。此外，擦掉注水口內的任何污垢。

取出柔軟精/洗滌劑盒

- 1 將柔軟精/洗滌劑盒向外拉，然後向上提起即可拆出。

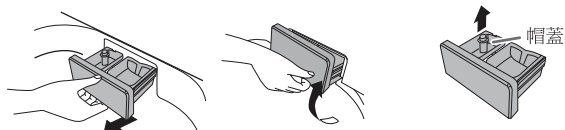

- 2 拆下柔軟精/洗滌劑盒的帽蓋。

- 3 用水清洗柔軟精/洗滌劑盒。然後用濕布擦淨柔軟精/洗滌劑盒。

重新安裝

- 1 安裝柔軟精/洗滌劑盒的帽蓋。若未裝入柔軟精/洗滌劑盒，洗衣機在運轉將無法投入柔軟精。
- 2 以拆出時的手法斜著提起柔軟精/洗滌劑盒，然後沿著導入口推到底。

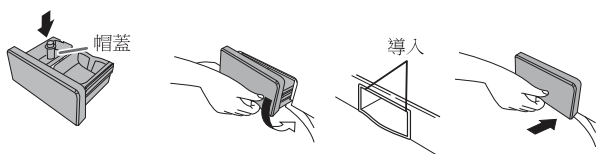

維護

盒式過濾網

洗程結束後，清潔盒式過濾網。

如何拆出

握住盒式過濾網上端，向下壓的同時向外拉出。

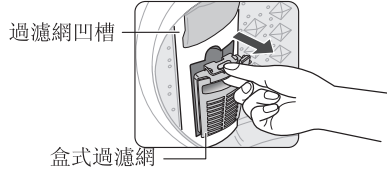

如何拆出

翻轉過濾網，朝圖中所示箭頭方向滑動過濾網盒 (①)，拆出過濾網 (②)。清潔過濾網外蓋及過濾網盒的內測。

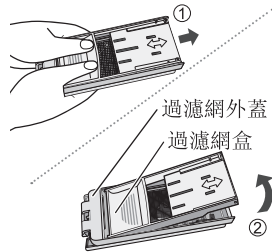

※ 若因棉絮卡住而難以拆開過濾網盒，可用水浸濕並軟化棉絮。

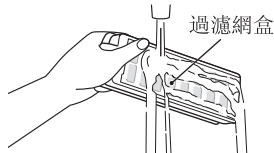

盒式過濾網

如何裝入

握住盒式過濾網，頂端朝上。將盒式過濾網下端置入過濾網凹槽，向內推入至聽見「咔嗒」聲。

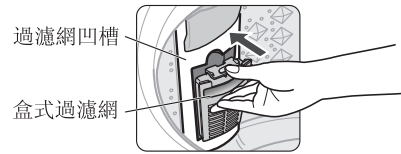

過濾網外蓋

如何裝入

- ① 過濾網外蓋及過濾網盒的連接方式如下。
- ② 將過濾網盒向下推，直到聽見「咔嗒」聲。

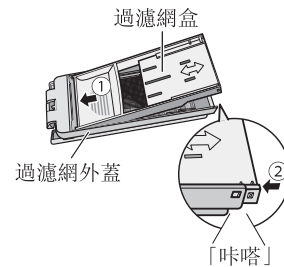

勁流雙飛輪

如何拆出

握住勁流雙飛輪上端，向下壓的同時向外拉出。



※ 若因棉絮卡住而難以拆開勁流雙飛輪，可用水浸濕並用刷子軟化棉絮。

如何裝入

握住勁流雙飛輪，頂端朝上。將勁流雙飛輪下端置入滾筒架，向內推入至聽見「咔嗒」聲。

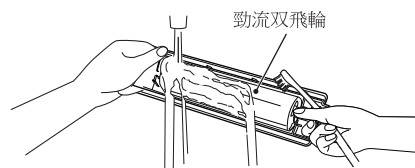
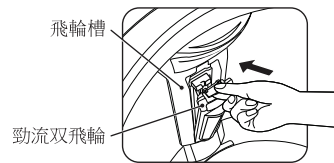

維護

洗衣機機身、面板及上蓋

請使用軟布清潔。若髒污程度較重，則使用浸泡過廚房用洗滌劑的布擦淨。

除了廚房用洗滌劑以外，請勿使用化學清潔劑、苯、稀釋劑、亮光劑以及家居或家具用合成清潔劑。否則可能造成掉色、刮痕及損壞。

為防止損壞或故障

若操作面板或上蓋等塑膠部件不慎沾上清潔劑、柔軟精、美髮劑等，請立即用濕布擦除。否則，可能會造成裂痕。

* 若塑膠部件不慎沾上濃縮液體清潔劑，可能會造成裂痕，因此請特別注意。

注意事項

- 請勿在面板或上蓋安全鎖區域塗抹液體清潔劑、噴劑、美髮劑或用尖銳物件按壓。否則可能會損壞這些部件。
- 用聚氯乙烯製成的遮罩可能會損壞樹脂部件和漆面。若使用遮罩，請在罩上遮罩前，在洗衣機上蓋一塊布。
- 請用軟布擦拭上蓋。切勿使用化學品或玻璃清潔劑，否則周圍部件可能會發生銹蝕或損壞。

若不銹鋼洗滌/脫水槽由於外部原因而生銹

■ 不銹鋼銹漬

請使用沾有清潔膏的海綿或軟布清除銹漬。

* 切勿使用金屬刷，否則洗滌/脫水槽會被刮花，容易生銹。

不銹鋼洗滌/脫水槽通常具有防銹能力。

但是，仍會有生銹的可能。

請遵循下列防銹建議。



建議

- 切勿將金屬物件放入洗衣機，如髮夾。
- 清除完銹漬後請執行脫水，將含銹的水排出。但可能仍有部份銹水殘留在機內，請再以清水清洗一次。

洗滌劑/漂白劑投入口

擦拭或洗掉任何殘留的洗滌劑。

若仍有殘留的洗滌劑難以清除，請使用「TUB CLEAN」（槽清洗）洗程。

- 將洗滌劑或漂白劑投入洗滌劑/漂白劑投入口之前，先除去投入口內的水。若有水分殘留，洗滌劑容易變硬、變黏。

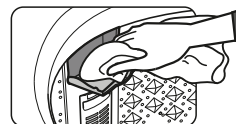

若水可能結冰

洗衣機用完之後，請排空洗滌/脫水槽、排水軟管和注水軟管內的水。

若水已結冰

- 1 拆下注水軟管並導入溫水（40°C 以下）
- 2 將溫水（40°C 以下）倒入洗滌/脫水槽，直至完全蓋過迴轉盤。放置 30 分鐘。然後確認是否可以用手轉動迴轉盤。



維護

清洗洗滌/脫水槽

「TUB CLEAN」（槽清洗）洗程

衣物上的污物或洗滌/脫水槽內的廢水會產生異味或造成排水問題。來自洗滌過程的此類污物，反而會使衣物變髒。為了避免此情形，請每月使用一次「TUB CLEAN」（槽清洗）洗程。若洗滌經過漿燙的衣物，則請使用「TUB CLEAN」（槽清洗）洗程來清除洗滌/脫水槽內的燙漿污垢。

「TUB CLEAN」（槽清洗）程序

（範例：2小時的「TUB CLEAN」（槽清洗）洗程）

注水/攪動(※1)	約 26 分鐘
浸泡(※3)	約 20 分鐘
洗滌	約 4 分鐘
排水/脫水(※2)	約 3 分鐘
注水/攪動(※1)	約 18 分鐘
清洗	約 4 分鐘
排水及脫水(※2)	約 35 分鐘

- ※ 1 水位逐漸升高後，迴轉盤隨之攪動。
- ※ 2 排水及脫水時間將視排水及供水狀況而異。
- ※ 3 浸泡的設定時間視「TUB CLEAN」（槽清洗）洗程而定。（2小時、4小時、9小時）

- 切勿連續使用「TUB CLEAN」（槽清洗）洗程。

1 按下電源 。

2 按下 按鈕，選擇「TUB CLEAN」（槽清洗）。

- 所需設定的時間為 2 小時、4 小時、9 小時。

3 按下 按鈕。

4 迴轉盤開始攪動時，將約 300 ml 氯化物漂白劑倒入洗滌/脫水槽內。

- 請於首次注水時倒入。
- 若打開上蓋，會顯示【E21】錯誤，直至關閉上蓋。
- 「TUB CLEAN」（槽清洗）洗程期間，切勿將任何衣物放入洗滌/脫水槽內。

5 關閉上蓋。

結束「TUB CLEAN」（槽清洗）程序。

- 洗程結束時，洗衣機會發出嗶聲。

■ 需要使洗滌/脫水槽乾燥時。

「TUB DRY」（槽乾燥）洗程

- 洗滌結束後進行「TUB DRY」（槽乾燥）洗程，透過除去洗滌/脫水槽內的濕氣來避免發霉。請每週進行一次「TUB DRY」（槽乾燥）洗程。

※ 進行此洗程時，請勿投入衣物。

使用提示

- 洗滌/脫水槽內發霉的情形視環境而定。
- 一旦開始發霉，就無法利用「TUB DRY」（槽乾燥）洗程去除。因此，建議定期進行「TUB DRY」（槽乾燥）及「TUB CLEAN」（槽清洗）。

1 按下電源 ，然後按下 按鈕 4 次。

2 關閉上蓋，按下 按鈕

- 高速旋轉約 30 分鐘，藉由空氣的進入和迴轉盤的轉動可使洗滌/脫水槽乾燥。

在請維修人員之前

如下情況並不代表故障。

過程	狀態	檢查
運轉期間	初次使用時，就有水從排水管中流出	<ul style="list-style-type: none"> ● 工廠效能試驗時的殘留水。
	洗滌/脫水槽和迴轉盤不能馬上運轉。	<ul style="list-style-type: none"> ● 正在切換離合器。
洗滌	注水前和注水過程中，迴轉盤轉動。	<ul style="list-style-type: none"> ● 注水前 → 偵測衣物的重量。 ● 注水期間 → 高效溶解洗滌劑。
	洗滌過程中注水。	<ul style="list-style-type: none"> ● 洗滌過程中若水位下降，將自動注水。
	蜂鳴器響起，並排出洗滌劑。	<ul style="list-style-type: none"> ● 由於設定了護兒模式，當蓋子被打開時，會執行此操作。
	對於衣物的實際重量，水位不適合。	<ul style="list-style-type: none"> ● 水位有衣物的重量決定。當化纖衣物較多或者加入了浸濕的衣物時，感應器將判斷為較重。若水位不適合，請根據衣物的實際重量調整水位。若水量總是偏少或偏多，可調整自動設定。
清洗	最後的清洗水有些渾濁。	<ul style="list-style-type: none"> ● 渾濁現象主要由洗滌劑中的沸石引起。在此情形下，請增加清洗次數，或者將沖淋清洗改為蓄水清洗。
	清洗開始後，無法注水。	<ul style="list-style-type: none"> ● 當洗滌/脫水槽內無水時，為了脫去衣物中所含的水分或洗滌劑，會先進行脫水。脫水後，將重新注水。（若洗滌/脫水槽內有水，則會先進行排水。）
	設定的是沖淋清洗，但卻執行蓄水清洗。	<ul style="list-style-type: none"> ● 當水位低於 60 公升時，注水清洗將自動切換為蓄水清洗。 ● 在脫水過程中或脫水前，若衣物重心偏移到一邊時，將執行蓄水清洗。
脫水	脫水後，水分未完全脫去。	<ul style="list-style-type: none"> ● 脫水效能因衣物類型而異。 ● 若您需要進一步脫水，請執行「SUPER SPIN DRY」（旋風乾燥）功能 30 分鐘、60 分鐘或 90 分鐘。
	無法開始脫水。 電源無法開啟。	<ul style="list-style-type: none"> ● 若您在停止後立即啟動洗衣機，處於安全原因，需等待一段時間才能啟動。
	在脫水期間或脫水前，水源突然打開或者機器執行蓄水清洗。 洗滌時間延長。	<ul style="list-style-type: none"> ● 衣物中心偏移到一邊。安全開關啟動，自動糾正偏移。水源打開，向洗滌/脫水槽注水。將相互纏繞的衣物散開後，重新開始脫水。 ☒ 若無法糾正此情形，上述操作完成兩次後，將顯示「E31」或「E32」，同時會發出警報聲。

在請維修人員之前

過程	狀態	檢查
其他	運轉期間，剩餘時間似乎發生了改變。超過剩餘時間後仍未結束運轉。	<ul style="list-style-type: none"> 所顯示的剩餘時間僅供參考。實際時間將因水壓、排水狀況以及感應器檢測的情況而異。
	即使選擇了其他行程，仍舊為「REGULAR」（標準）燈號亮起，且洗衣機繼續動作。	<ul style="list-style-type: none"> 這是故障。請聯絡技術人員進行維修。
	「UFB」指示燈熄滅。	<ul style="list-style-type: none"> 選擇「清洗」和「脫水」洗程時，一般無法啟用「UFB」。
	自動關閉功能不起作用。	<ul style="list-style-type: none"> 是否顯示錯誤資訊？請確認詳細的顯示內容。
	衣物上的污垢未洗淨。	<ul style="list-style-type: none"> 是否使用了肥皂粉或液體肥皂？肥皂粉或液體肥皂可能會弄髒洗滌/脫水槽，從而可能在洗滌過程中弄髒衣物。 漿燙後是否清洗過洗滌/脫水槽？若不清洗，在洗滌過程中，粘附的漿液可能會弄髒衣物。 ※若出現上述情形，請使用「TUB CLEAN」（槽清洗）洗程。
	洗滌劑殘留在衣物或過濾網上。	<ul style="list-style-type: none"> 水溫較低（10°C）時，洗滌劑不易溶解。若容易浮起的化纖衣物或較厚重的牛仔褲處於洗滌/脫水槽上部而不是右下方時，洗滌劑容易殘留。如果發現有洗滌劑殘留時，請增加清洗次數或利用剩餘的水洗滌衣物。
	排水過程中發出「咕咕」聲。	<ul style="list-style-type: none"> 水中混有空氣或者是排水軟管發出的聲音，是正常現象。
	打開電源或運轉過程中發出「砰」或「叮噠」聲。	<ul style="list-style-type: none"> 打開電源時發出「砰」聲是正常現象。 當洗衣機從「WASH」（洗衣）切換為「SPIN」（脫水）時，在「SUPER SPIN DRY」（旋風乾燥）過程中會發出「叮噠」聲，這是正常現象。
	流出的水含有鐵銹。	<ul style="list-style-type: none"> 在水變清之前，請勿使用。若使用含有鐵銹的水，可能會造成衣物變黃。 沾上鐵銹的衣物可以使用還原型漂白劑復原，但花色布料不能使用。
	收音機出現噪音。 電視機畫面不清晰。	<ul style="list-style-type: none"> 請將洗衣機放置在離收音機或電視機 3 m 以上的地方。
操作面板發熱。	<ul style="list-style-type: none"> 這是由於電子部件發熱引起的。 	

在請維修人員之前

「操作面板顯示異常」、「中途停止」或「按下按鈕後無動作」可能是受外部噪音或干擾的影響。若是如此，請拔下並重新插上電源插頭，然後再重新確認問題。

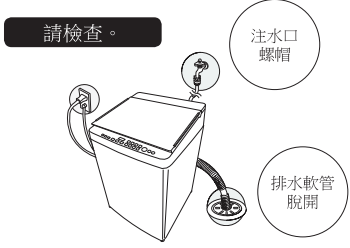
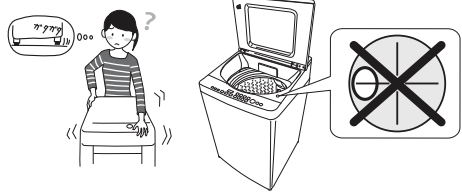
發生以下情況時，無法運轉	檢查
無法運轉	<ul style="list-style-type: none"> ● 是否停電？ ● 家中的保險絲、斷路器是否燒斷？ ● 是否正確插入了電源插頭？ ● 是否開啟了電源？ ● 是否按了「START/HOLD」（啟動/暫停）按鈕？ ● 洗衣機是否處於預約模式？
漏水	<ul style="list-style-type: none"> ● 水龍頭的結構是否合適？ ● 排水軟管接頭是否鬆脫？ ● 注水口是否出現歪斜或鬆脫？ ● 注水口是否被異物堵塞？ ● 是否使用了與配件不匹配的排水軟管？ ● 排水軟管是否脫開或出現破裂？ ● 是否正確更換了排水軟管？ 
異常噪音和劇烈震動	<ul style="list-style-type: none"> ● 洗衣機是否傾斜或晃動？洗衣機若不穩固，在脫水期間會產生震動或噪音。 ● 電源線、接地線或注水軟管是否與洗衣機接觸？ ● 洗衣機的底板是否與地面接觸？若是如此，在脫水時會產生劇烈震動。 ● 衣物重心是否偏向一邊？若是如此，在洗衣或脫水時，洗滌/脫水槽會碰到洗衣機外殼，並且在脫水時產生很大的噪音和震動。 ● 衣物中是否混有火柴棒、掏耳勺或金屬物件？ ● 是否正確處理了排水軟管？若軟管太長，需要切斷軟管，並將端部裝上套筒後再使用。 
柔軟精流出	<ul style="list-style-type: none"> ● 加入的柔軟精是否超過了投入盒的上緣？若加入過多柔軟精，洗滌過程中會流出。
上蓋打不開	<ul style="list-style-type: none"> ● 上蓋安全鎖的指示燈是否熄滅？ ● 童鎖是否已解鎖？
所顯示的剩餘時間在中途發生改變	<ul style="list-style-type: none"> ● 所顯示的剩餘時間是大致時間。由於會在中途糾正時間，因此可能與實際時間不一致。 ● 所需的時間會受感應器的偵測情況、衣物類型和衣物量、室溫、水溫、排水狀況以及衣物不平衡等情況的影響而改變。

在請維修人員之前

顯示以下資訊時

顯示	檢查
	<p>排水軟管是否存在任何異常？</p> <ul style="list-style-type: none"> • 是否正確安裝了排水軟管？ • 是否已將排水軟管放下？ • 排水軟管是否被凍住？ • 排水軟管是否破損？ • 排水軟管端部的套筒是否浸在水中？ • 排水軟管是否被砂子、泥土或線堵住？ <p>➔ 檢查後，關閉上蓋一次，然後再按 按鈕。</p>
	<ul style="list-style-type: none"> • 上蓋是否打開？ <p>➔ 請關閉上蓋。</p>
	<ul style="list-style-type: none"> • 上蓋安全鎖是否被異物卡住？ • 上蓋是否已完全關閉？ • 上蓋是否已完全鎖緊？ <p>➔ 請關閉上蓋。</p>
	<ul style="list-style-type: none"> • 衣物重心是否已偏移？ • 洗衣機是否傾斜或安裝在傾斜地面上？ <p>➔ 請糾正偏移或不穩固的部位，然後關閉上蓋。</p>
	<ul style="list-style-type: none"> • 是否出現了與 類似的問題？ → 若是如此，轉到 的處理程序。 • 是否出現了與 類似的問題？ → 若是如此，轉到 的處理程序。
	<ul style="list-style-type: none"> • 供水管路是否打開？ • 供水管路是否被凍住？ 供水是否被關閉？ • 是否有灰塵堵塞了供水管道的篩網？ (若水壓相當低(3公升/分或以下)，將會顯示「E5」。) <p>➔ 檢查後，關閉上蓋一次，然後再按 按鈕。</p>
	<ul style="list-style-type: none"> • 在「SUPER SPIN DRY」(旋風乾燥)期間，洗滌/脫水槽內是否有水？ <p>➔ 重新開啟電源，在排水、脫水後重新進行「SUPER SPIN DRY」(旋風乾燥)。</p>
	<ul style="list-style-type: none"> • 衣物是否纏繞在一起？ • 洗滌/脫水槽內衣物是否過多？ <p>➔ 減少衣物，或者將纏繞的衣物散開，然後按 按鈕。</p>

※ 對於上述以外的顯示資訊或上述解決辦法不起作用時，請拔下電源插頭，在聯絡技術人員進行修理。

緊急情況處理方法

若洗衣機運轉出現異常，請拔下電源插頭，並將洗衣機送至本公司維修機構處理。切勿自行拆卸洗衣機，以免發生危險。

規格

型號	AW-DMUK16WAG	AW-DMUK15WAG	型號	AW-DMUK16WAG	AW-DMUK15WAG
類型	全自動洗衣機		最大水壓	1.00 MPa	
洗滌方式	渦旋式		最小水壓	0.03 MPa	
額定電壓	110 V		水量	105 L	102 L
頻率	60 Hz		用水量	210 L	192 L
安裝尺寸【寬×深×高】mm	685×710×1061		運轉時間【僅洗滌】	19 分鐘	15 分鐘
額定洗衣量【乾衣重量】	16 kg	15 kg	運轉時間【標準洗程】	67 分鐘	65 分鐘
最大額定輸入功率	410 W	405 W	IP 號	IPX4	
淨重	53 kg		設備類別	0I 類	

限用物質含有情況標示聲明書

Declaration of the Presence Condition of the Restricted Substances Marking

設備名稱：全自動洗衣機 ，型號（型式）： AW-DMUK16WAG, AW-DMUK15WAG

Equipment name: Type designation (Type):

單元 Unit	限用物質及其化學符號 Restricted substances and its chemical symbols					
	鉛Lead (Pb)	汞Mercury (Hg)	鎘Cadmium (Cd)	六價鉻 Hexavalent chromium (Cr ⁺⁶)	多溴聯苯 Polybrominated biphenyls (PBB)	多溴二苯醚 Polybrominated diphenyl ethers (PBDE)
電路板材質	○	○	○	○	○	○
洗衣電動機	○	○	○	○	○	○
非分離式 電源線組	○	○	○	○	○	○
櫃板材質	○	○	○	○	○	○
塑膠外殼 材質	○	○	○	○	○	○

備考1. “超出0.1 wt %”及“超出0.01 wt %”係指限用物質之百分比含量超出百分比含量基準值。

Note 1: “Exceeding 0.1 wt %” and “exceeding 0.01 wt %” indicate that the percentage content of the restricted substance exceeds the reference percentage value of presence condition.

備考2. “○”係指該項限用物質之百分比含量未超出百分比含量基準值。

Note 2: “○” indicates that the percentage content of the restricted substance does not exceed the percentage of reference value of presence.

備考3. “—”係指該項限用物質為排除項目。

Note 3: The “—” indicates that the restricted substance corresponds to the exemption.

MANUFACTURED BY
TOSHIBA CONSUMER PRODUCTS (THAILAND) CO., LTD.

MADE IN THAILAND