

TOSHIBA

日本東芝生活家電

TOSHIBA

日本東芝生活家電

六門冰箱首選!

東芝高品質頂級保鮮，滿足生活最高需求
ZP系列 六門冰箱 全新上市!

新鮮看的見! **VEGETA**



東芝獨家除臭除菌技術 搭載!

NEW

日本東芝生活家電 ■

日本東芝生活家電官網 <https://www.toshiba-lifestyle.com.tw>

*本型錄設計與規格僅供參考，台灣美芝保有變更之權利！*本型錄產品圖為示意圖，以實機為主



洗衣機變頻馬達
冰箱變頻壓縮機

Real
INVERTER



TOSHIBA
日本品質

JAPAN
QUALITY
ニホン ヒンシツ

台灣美芝消費電器股份有限公司

服務專線:02-2760-9390 www.toshiba-lifestyle.com.tw



Line



facebook



官方網站

2020 印製

GR-ZP600TFW(X)

GR-ZP550TFW(UW)
GR-ZP510TFW(UW)



おいしいの違いは、断面の違いです。

• 新鮮看的見! **VEGETA**

旬を守る。人を想う。



TOSHIBA
光倍淨

東芝多門冰箱讓食材抗菌保鮮 鎖住美味新鮮感

使用日本東芝冷藏冷凍技術，讓食材切開後內部仍保持新鮮，味道更鮮甜



ZP系列 (X)極光鏡面 GR-ZP600TFWX
極光鏡面，高質感與寬敞感



ZP系列 (UW)鏡面白

ZP系列
便利設計



冷藏室 雙電動觸控門
輕觸即自動開門便利設計



*產品為示意圖，以實機產品為主

ZP系列 貼心設計 產品特色

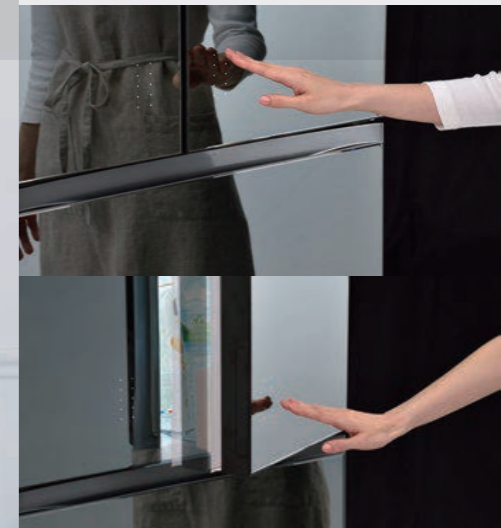

中置蔬果室設計
讓您最輕鬆的拿取蔬果



最常使用的蔬果室設計於中間位置 讓取出放入都很輕鬆

*相較於冷凍室 蔬果室一天開關門次數多約1.7倍

*產品為示意圖，以實機產品為主



蔬果室

相較於冷凍室，一天開關門次數
約1.7倍^{※14}
(一天平均12次)



抗菌鮮凍保鮮室
上下雙層設計輕鬆分類



LED 明亮照明

各個角落都看得清楚
每個角落視野更寬廣

明亮度
約1.6倍

從門的側面照出的「前面明亮照明」
不會造成上層食品的陰影 明亮易看

*LED燈示意圖



22公分高冷凍室

高度22公分 + 大容量 + 收納設計
深度22公分，讓大件冷凍食品好放置



22cm
高度



日本東芝生活家電 ■ 東芝電冰箱 - 優雅設計 便利生活 抗菌保鮮



大容量

冷藏/蔬果/冷凍

貼心便利設計

x 魔術大容量

PINT!

中置蔬果室設計，方便好拿取

野菜室

PINT!

雙電動觸控門，輕觸即可輕鬆打開

輕觸打開

只需輕輕地觸摸門就可打開

魔術大容量

東芝六門冰箱，可輕易地大容量收納食材!

站立時輕鬆地 將蔬果放入和取出

相較於冷凍室，蔬果室一天開關次數約多1.7倍
因此蔬菜室設置的高度與廚房桌子相同。
幾乎不需要彎曲就很容易放入和取出蔬菜。

蔬果室底部清潔口設計 快速清除蔬菜落葉殘渣

取下清潔口蓋子後，只需將垃圾桶放於下方，即可以輕鬆地
從清潔口處理堆積的蔬菜殘渣和落泥渣。

雙手拿著食材無法開門時
也可以用手肘打開! ※2

冷藏室

東芝明亮LED照明 容易看到庫內每個角落



高亮度LED燈從頂部，左側和右側照亮。

可依照所需，自由調整層架

●3段式玻璃可調整式層板，耐重好清潔



方便整理且可以共用

●除放置蛋盒外，還可以儲放小物品



蔬果室

相較於冷凍室，一天開關門次數
約**1.7倍** ※1 (一天平均12次)

輕鬆便利
清潔髒汙

清潔孔設計

只需將蔬果室內落葉落泥渣
輕鬆倒入垃圾桶!

蔬果箱一目了然
收納高度較高食品
也很方便

移動層板就能改變
收納空間，即使少量食材
也能很好收納!



抗菌鮮凍
保鮮室

兩段式抽屜設計 便於食材分類放置



冷凍室

使用移動隔板整理收納空間



附有可調整分類
的隔板設計

即使食物變少
也可用隔板做好放置

冷凍食品可以直立放入 冷凍室高深度空間收納



深度
22cm ※2

注意!非台灣當地配置

※1 蔬菜室的門開關次數1天平均12次。冷凍室的門開關次數1天平均7次。(東芝本社調查) ※2 如果穿著較厚衣服，則有可能不起作用



冷藏室

抗菌鮮凍
保鮮室

高效保鮮 明亮 照明 方便拿取



VEGETA

冷藏室保濕保鮮



VEGETA

東芝獨家光倍淨



即使時常開閉 冷藏室亦保持低溫和高濕度

是保留冷藏室美食美味及質地的關鍵

前代商品 #1



存放第三天

水分消失並變乾，變硬並失去味道

火腿水分保留的比較 (東芝本社調查) 水分保持率 約4倍^{※3}

ZP系列 #2



存放第三天

濕潤有彈性，肉質地柔軟

前代商品 #1



存放第二天
表面乾燥變色

沙拉變色比較 (東芝本社調查)

ZP系列 #2



能夠良好的
保持沙拉新鮮度

存放第二天

保持光滑的質地和風味，並且幾乎不變色



參考示意圖

精準濕冷空氣發送
高濕度約 **85%**

東芝獨家! 光倍淨^{※4} 光觸媒系統

針對保鮮室內除菌^{※5}、除臭^{※6}



TOSHIBA

光倍淨

保存肉類和魚類等多樣新鮮食材的同時，東芝獨家!光倍淨 RENECATM能分解空氣中的細菌和異味成分，防止有害細菌的生長，並防止異味在食品之間轉移，從而保護食材的風味和味道。

VEGETA

便利收納好方便

門邊收納設計!

大尺寸
收納

可依照所需，自由調整層架



3段式玻璃可調整式層板
耐重好清潔!

共用
收納

方便整理且可以共用



側門邊上下段
除放置蛋盒或大罐裝外
還可以儲放小物品

※1東芝前代商品GR-E38N。※2 新商品GR-ZP600TFW。※3 東芝前代商品GR-E38N與GR-ZP600TFW的冷藏比較。火腿水分減少率GR-E38N:58% GR-M600FWX:15%。東芝本社調查。冰溫室、蔬果室、【試驗結果】確認99%以上的除菌效果、試驗結果並非實際使用空間的實證結果。※10【試驗方法】將氨氣分別注入光倍淨有/無冰箱，每隔一定的時間用探測器測量濃

※8 RENECATM是東芝株式會社註冊的商標。※9【試驗委託機關】一般財團法人北里 環境科學中心【試驗方法】噴細菌到410L試驗箱，測量光倍淨機組運轉後的變化【對象場所】冷藏室。在周圍溫度20°C，門未開關的情況。試驗結果並非實際使用空間的實證結果。而且無法完全去除全部的臭味。(東芝本社調查)

東芝獨家光倍淨 結合雙冷卻循環，讓蔬菜、魚肉類抗菌保鮮!



東芝冷凍冷藏雙冷卻器

雙冷卻系統

精準控溫，更優質的保存食材

冷藏區及冷凍區各有其專屬的冷卻器，可精準控溫，更優質的保存食材，鮮度更持久!

保鮮室及野菜室專用冷卻器-濕潤保鮮

冷藏室及野菜室專用冷卻器
提供低溫高濕度冷藏環境

潮濕冷空氣



冷凍室專用冷卻器 能快速冷凍美味

冷凍及製冰室專用冷卻器，大風量快速冷凍能防止營養流失

大風量
迅速結凍



*會隨著運轉狀況、食品種類、狀態或數量的不同，產生其效果有所差異。東芝本社調查



東芝獨家 光觸媒光倍淨

光倍淨光觸媒系統

針對保鮮室內除菌、除臭

秘 東芝獨家!

保存肉類和魚類等多樣新鮮食材的同時，東芝獨家!光倍淨 RENECA™能分解空氣中的細菌和異味成分，防止有害細菌的生長，並防止異味在食品之間轉移，從而保護食材的風味和味道



東芝抗菌中置保鮮蔬果室

蔬果如同剛採收的清脆感與新鮮風味

東芝獨家!
光倍淨

有效除菌及脫臭 鮮度及美味更持久

低溫
保鮮

讓蔬果處於低溫穩定狀態 保持新鮮

保濕
裝置

自動保濕 蔬果保持清脆及新鮮口感

分解乙烯氣體

除菌·脫臭

自動保濕

東芝抗菌中置保鮮蔬果室



東芝抗菌鮮凍保鮮室

維持鮮度、可享受食材真實風味

東芝獨家!
光倍淨

有效除菌及脫臭 鮮度及美味更持久

低溫
鮮凍

冰溫鮮凍 但不完全結凍

速冷
保鮮

急速冷卻維持食材原味鮮度

除菌·脫臭



抗菌
美味

VEGETA 抗菌 鮮凍保持各類美食新鮮美味



抗菌 鮮凍

維持鮮味、維生素、新鮮度*

*效果因駕駛條件，類型，狀況和食物量而異。東芝本社調持



保持肉品美味
因為它不會凍結

雞腿肉

新鮮度抑制減少約5% ※4

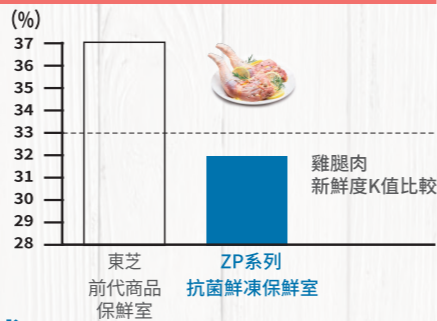

低溫保鮮室



生魚片

鮮味存活率約為14% ※5

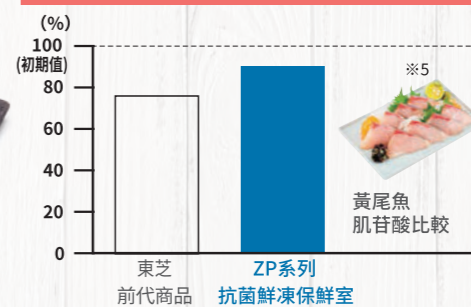

維生素E維持率約為7% ※6

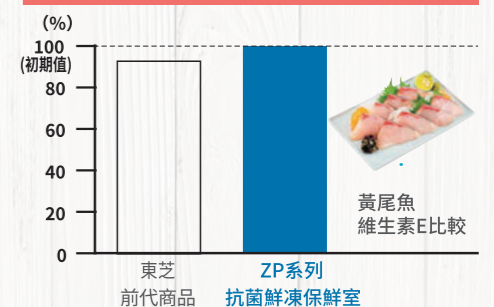

快速冷卻 維持美食鮮度、美味

冰溫速冷

剛買的食材即刻冰溫速冷

抗菌鮮凍模式

冷卻速度可提高到原本冰溫溫度約2.2倍 ※1
溫度快速下降可保持食材鮮度

送入冰冷溼潤氣流，較不易破壞食材細胞
生食的話也能維持其口感及風味

一般冷凍與抗菌鮮凍快速冷卻比較 (東芝本社調查)

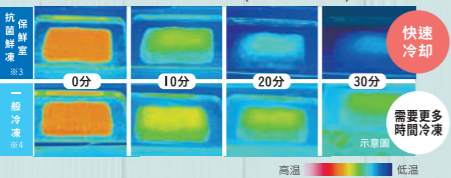

搭載「解凍模式」
解凍約30分 可迅速切開並保護食材味道

解凍 模式

快速解凍 迅速切開保持新鮮

約30分鐘 ※2 解凍冰凍魚和肉
快速融化至-7°C，不解凍的情況下烹飪

快速解凍可防止血水滴落營養及味道遺失
運用鋁托盤導熱效果，將食物快速解凍

牛肉解凍滴水比較 (東芝本社調查)



肉解凍滴水量約1/7 ※3

兩段式抗菌鮮凍保鮮室 使用更便利



充足上下空間可以放置3個日式納豆盒



無須堆疊收納，讓實材一目了然



※1 東芝前代商品GR-H610FV ※2 在上層冰溫箱將-18°C長條狀的鮭魚塊150g、厚度約10mm設定「解凍」模式時。會隨著食品的種類、數量或放置場所、包裝狀態的差異，解凍時間不同。(東芝本社調查)
解凍3小時後。室溫解凍：4.1g，解凍模式：0.6g。(效果取決於食物的狀況和儲存條件) ※4 【測試要求的目的地】(一種商品) 日本食品研究實驗室，【測試方法】K值(在「快速新鮮冷藏」模式設置下，評估東芝
※5 【試驗委託機關】一般財團法人食品分析中心【試驗方法】維持他命定量分析、包裝好的塊狀鱈魚(青甘)放在東芝前代商品GR-K600FWX及新商品GR-ZP600TFW的保鮮室(設定速鮮冰溫模式)保存3天後測量
定量分析、包裝好的塊狀鱈魚(青甘)放在東芝前代商品GR-K600FWX及新商品GR-ZP600TFW的冰溫室(設定速鮮冰溫模式)保存3天後測量【試驗結果】從初始值起的鮮味存活率、東芝前代商品76%、
冷藏室、冰溫室、蔬果室、【試驗結果】確認99%以上的除菌效果、試驗結果並非實際使用空間的實證結果。 ※8 【試驗方法】將氨氣分別注入光倍淨有/無冰箱，每隔一定的時間用探測器測量濃度。

※3 【測試要求】一般財團法人食品分析中心【測試方法】在室溫解凍(室溫25°C)和新商品GR-ZP600TFW上部冷藏室之間設置「解凍」模式時的滴水量比較。牛肉大腿150g，厚度20mm，冷凍後3天，以包裝狀態
前代商品GR-K600FWX產品和新商品GR-ZP600TFW的新鮮度指標之一。在將雞大腿肉存放3天後進行測量。東芝前代商品：37%，GR-ZP600TFW：32%，抑制了新鮮度下降約5%。(效果取決於食物和儲存條件)
【試驗結果】從初始值起的維生素殘留率，東芝前代商品93%、新商品GR-ZP600TFW:100%。會隨著食品的狀態及保存狀況的差異，其效果不同。 ※6 【試驗機關】一般財團法人食品分析中心【試驗方法】肌苷酸
新商品GR-ZP600TFW:90%。會隨著食品的狀態及保存狀況的差異，其效果不同 ※7 【試驗委託機關】一般財團法人北里 環境科學中心【試驗方法】噴菌到410L試驗箱，測量光倍淨組運轉後的變化【對象場所】
在周圍溫度20°C，門無開關的情況。試驗結果並非實際使用空間的實證結果。而且無法完全去全部的臭味。(東芝本社調查)

蔬果室
 抗菌保鮮
 新鮮口感

VEGETA 水分 飽滿充足 如同每日鮮摘野菜



蔬果室 7日保鮮!

保存7天後仍然新鮮美味



前代商品
保存4日

紅番茄水分
充分且飽滿!

紅番茄保濕乾燥比較
(東芝本社調查)

ZP系列
保存7日



更多



即使一週(7日)過後
讓蔬果仍然美味又營養!

保存時
仍能增加糖度!

胡蘿蔔糖度比較
(第7天)

糖度
約2%UP



維生素C殘留率
約4%提升

青椒維生素C比較
(第7天)

維生素C殘留率
仍可保持原貌



β胡蘿蔔素殘留率
約11%UP

放入冰箱就
可以讓營養提升



新開發 自動補給水份維持蔬果室內高濕度，蔬果最佳儲放環境!

東芝六門冰箱雙冷卻系統可使水分每天自動放出濕氣達20次以上*3
 維持冰箱蔬果室內約95%以上的高濕度狀態，以防止蔬菜的乾燥，加濕功能自動運轉時會以燈號顯示。

*根據運轉情況、食物類型、狀況和數量，效果會有所不同(東芝本社調查)



自動補給水份裝置(透濕盒)
 含有大量水份的冷空氣
 2 滾運 讓水份到達蔬果室內
 示意圖



因沒有風進入，使蔬果不會乾燥或乾軟，且裝置中多餘的水份會自動排出，以防止蔬果室內結霜。

水份 如同新鮮採摘的蔬菜室

保持濕潤 蔬菜保鮮!

菠菜存放7日比較

前代商品
保存7日

ZP系列
保存7日



分解乙烯氣體
以防止蔬菜變質!

蘆筍存放7日比較

前代商品
保存7日

ZP系列
保存7日



高濕度
約95%
以上

VEGETA 便利中置蔬果室

經常使用的蔬果室放置於正中央，取出放入都可以很輕鬆!!



蔬果室
 相較於冷凍室，一天開關門次數
 約1.7倍 (一天平均12次)



便利
清潔



只需在拉出蔬果室後，下方放置垃圾桶
 通過取下旋轉蓋，可以輕鬆地從清潔孔
 清除蔬菜殘渣和蔬果汙土。

輕鬆整理及清潔蔬果室!

*1 2016年商品GR-K600FWX *2 新商品GR-ZP600TFW *3 隨著運轉環境及條件的不同，次數會有所增減(東芝本社調查) *4 【試驗方法】透過Abbe折光儀法測量胡蘿蔔中的糖度濃度
 紅蘿蔔的β胡蘿蔔素濃度 【試驗結果】前代商品112%，新商品123%。*7 蔬果室的門開關次數1天平均12次。冷凍室的門開關次數1天平均7次。(東芝本社調查)

【試驗結果】前代商品99%，新商品102% *5 【試驗方法】透過高效液相層測量紅甜椒的維他命C濃度 【試驗結果】前代商品96%，新商品100%。*6 【試驗方法】透過高效液相層測量



冷凍室

快速
冷凍室

-18°C以下美味冷凍

便利靈活運用



上冷凍室

熟食、魚肉等都可快速冷凍 保持食材原味

快速冷凍模式 ※1

不必等到冷卻
就可以放入快速冷凍

美味的冷凍
熟食料理



食材的水分會急速結凍至-1°C~-5°C，可抑制冷凍時造成細胞損傷保持美味。剛煮好的飯等可以熱熱地快速冷凍，比起弄涼再冷凍更輕鬆，美味保存。

冷凍生蔬菜 保有蔬菜新鮮

蔬菜冷凍模式 ※5

蔬菜緩慢冷凍
細胞不易破裂

可以立即
用於烹飪



細胞不易破裂，有助於抑制鮮味和營養物質的流失

切割後立即冷凍
可立即食用，有助於縮短時間。

美味的秘訣

通過立即一次性的冷凍肉和魚 讓細胞很難被破壞。

牛排肉血水流出量比較 (東芝本社實驗)



能抑制血水滴落

一般冷凍 ※3 快速冷凍 ※4

美味的秘訣

其他模式

「蔬菜乾燥模式」※6 美味的水煮或油炸蔬菜 ※7

冷凍蔬菜 ※5 通過冷凍濃縮鮮味以減少水分。
讓水煮和油炸蔬菜 ※7 保有美味。

*除了乾燥模式以外，請勿油炸冷凍的蔬菜。油中可能含有水，因此可能會飛濺並引起灼傷。



放入鍋內可以短時間讓味道進入

油炸天婦羅，讓蔬菜保有水份及鮮味

製冰室 最快約60分鐘可製成冰塊

冰塊是用新鮮的雙冷卻系統專門用於冷凍的冷空氣製成，因此幾乎沒有食物雜味，因此可以製得乾淨美味的冰。製冰室內亦採用抗菌規格設計

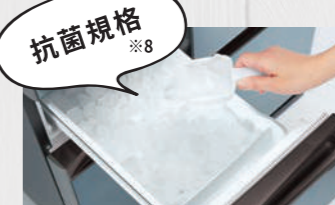

抗菌規格 ※8

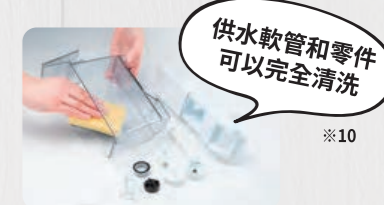

供水軟管和零件
可以完全清洗 ※10

冷凍室

-18°C以下控溫 防止結霜美味保存

冷卻器除霜運轉時庫內溫度容易上升

所以在除霜之前先讓庫內降溫，讓冰箱除霜中也能維持在-18°C以下的環境，可抑制食品的結霜並且守住美味

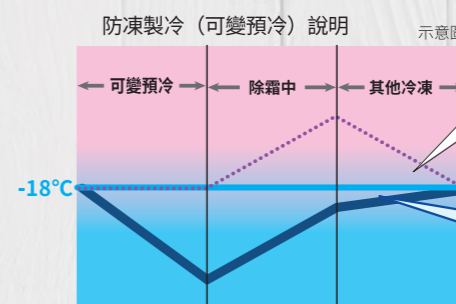

不可變預冷

除霜過程中冷凍庫內部
溫度升高
庫內溫度持續上升

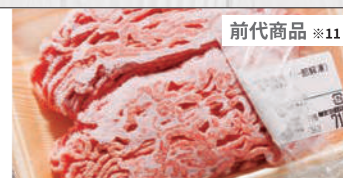

可變預冷除霜

除霜前減少霜凍
保持溫度低於-18°C
庫內溫度先降低



VEGETA

冷凍庫使用便利性



下段冷凍室
上層

下段冷凍室
下層

大容量冷凍室

上下雙層設計，好分類好收納

比較淺較小包裝冷凍食材
可放置於下段冷凍室上層
便於收納易見

大包裝冷凍食材
可直接放置下段冷凍室下層
高度達22公分



注意!非台灣當地配置

深度22公分
大件冷凍食品完整放置

高度 22cm

同級唯一22公分高!冷凍室

※1 會因放入食品的温度或数量的不同，可能食品要達到冷凍的程度需花一些時間。設定快速冷凍設定時，相較於一般冷凍，約增加5~10%耗電量。另外，耗電量會因為使用條件的未開門的狀況。東芝本社調查。※3 正常冷凍模式下冷凍 (約-18°C)。※4 快速通過結冰區 (-1°C至-5°C)，可以防止食品損壞。冷凍後，恢復正常冷凍。※5 茄子、菠菜等濕的保存期限標準大約是一個月。※6 蔬菜生的狀況下直接冷凍(乾燥模式)是冷凍功能、並非以乾燥為主要功能。無法乾燥到水果乾的程度。※7 請務必裹粉之後調理。請注意，不能不抗菌劑、【對象場所】製冰室、給水箱【試驗結果】確認99%以上的抗菌效果。※9 在周圍溫度20°C，門無開關的情況。製冰能力會隨著冷藏庫的使用狀況、運轉狀況、外氣溫度給水箱、軟管、幫浦(泵)。※11 前代商品GR-E38N ※12 新商品GR-ZP600TFW。

不同而有所變化。※2 使用保鮮膜包裝的牛排。快速冷凍是在上層冷凍室的鋁製托盤冷凍，而一般冷凍是在下層冷凍室冷凍。冷凍一週後，在冷藏室中解凍。外氣溫度25°C、味較重的蔬菜及生菜、小黃瓜等主要生食的蔬菜不適合生的狀況下直接冷凍。還有因蔬菜的種類或冷凍前的狀態解凍後的食品狀態會有變化。蔬菜生的狀況下直接冷凍 的食品裹粉直接炸。以蔬菜生的狀況下直接冷凍的蔬菜無法油炸。※8 【試驗委託機關】一般財團法人食品分析中心【試驗方法】薄膜密著(緊貼)法(透過JIS Z 2801)、【抗菌方法】等有所變化。一口氣製冰時會比一般冷凍運轉增加約5~10%耗電量。東芝本社調查。※10 給水途徑:給水箱、軟管、幫浦(泵)。※12 前代商品GR-E38N ※13 新商品GR-ZP600TFW。

功能規格表

		GR-ZP系列		
		601L	551L	508L
		GR-ZP600TFW(X)	GR-ZP550TFW(UW)	GR-ZP510TFW(UW)
容量		601L	551L	508L
型號		GR-ZP600TFW(X)	GR-ZP550TFW(UW)	GR-ZP510TFW(UW)
(X).....極光鏡面				
(UW).....鏡面白				
顏色		X 極光鏡面	UW 鏡面白	UW 鏡面白
主要特色功能	冷卻方式	東芝雙冷卻系統 (冷藏冷卻系統 + 冷凍冷卻系統)		
	除菌·脫臭	東芝獨家光倍淨RENECAT搭載		
	節能省電	自動節電機能		
		eco節能設計		
	冷藏室	雙電動觸控門		
		超明亮LED照明燈		
		便利收納玻璃層板架		
	抗菌鮮凍保鮮室	低溫冷凍模式		
		快速冷卻模式/解凍模式		
	中置蔬果室	2段式收納空間		
中置蔬果室設計				
自動補給濕度裝置				
上/下冷凍室	便利清潔孔			
	多樣化冷凍模式			
製冰室	自動強力冷凍(可變預冷)			
	自動製冰功能			



寬 68.5 公分



NEW



冷卻冷感車
淨容積 **601 L** 公升

能源效率 一級能效

新能效效率第1級
年間消費電力量 (50Hz/60Hz) **300 kWh/年***

冷藏室305L	233L
抗菌鮮凍保鮮室	24L
野菜室132L	<89L> 2段式
製冰室	22L
冷凍室上段	30L
冷凍室下段112L	<73L> 2段式

六門 GR-ZP600TFW (X)

寬 685×深 745×高 1,833mm
*量測數據不包含可調腳

■所需的最小安裝空間 (單位: mm)

預留空間
根據安裝條件的不同,可能會有一些差異,因此請留出大約10毫米的空間。

重量:125KG



NEW

冷卻冷感車
淨容積 **551 L** 公升

能源效率 一級能效

新能效效率第1級
年間消費電力量 (50Hz/60Hz) **288 kWh/年***

冷藏室281L	213L
抗菌鮮凍保鮮室	21L
野菜室122L	<82L> 2段式
製冰室	20L
冷凍室上段	27L
冷凍室下段112L	<66L> 2段式

六門 GR-ZP550TFW (UW)

寬 685×深 699×高 1,833mm
*量測數據不包含可調腳

■所需的最小安裝空間 (單位: mm)

預留空間
根據安裝條件的不同,可能會有一些差異,因此請留出大約10毫米的空間。

重量:120KG



冷卻冷感車
淨容積 **509 L** 公升

能源效率 一級能效

新能效效率第1級
年間消費電力量 (50Hz/60Hz) **288 kWh/年***

冷藏室260L	199L
抗菌鮮凍保鮮室	19L
野菜室112L	<76L> 2段式
製冰室	20L
冷凍室上段	24L
冷凍室下段93L	<61L> 2段式

六門 GR-ZP510TFW (UW)

寬 650×深 699×高 1,833mm
*量測數據不包含可調腳

■所需的最小安裝空間 (單位: mm)

預留空間
根據安裝條件的不同,可能會有一些差異,因此請留出大約10毫米的空間。

重量:118KG

A6系列 雙門電冰箱



More Happiness
New Toshiba Inverter Refrigerator
日本東芝生活家電

10年
Real INVERTER
洗衣機變頻馬達
冰箱變頻壓縮機
日本品質
TOSHIBA
JAPAN QUALITY
ニホン ヒンシツ
日本東芝變頻冰箱 高品質公益認證
變頻壓縮機10年保固

業界唯一!

東芝獨家 雙門搭載-3度C微冷凍

約-3度C微冷凍
ULTRA FRESH

能源效率
第1級



GOOD DESIGN
同系列榮獲日本優良設計大賞

日本東芝獨家·東芝雙門新科技



快速冷卻

急速冷卻,保留美味



抗菌鮮凍

分解防止各種氣味分子



約-3度C 微冷凍

分解防止各種氣味分子



TOUCH PANEL Smart design, to be friendly



約-3度C 微冷凍
ULTRA FRESH



GR-AG66T(X)

GR-AG66T(GG)

GR-A66T(S)

A6系列 雙門電冰箱

約-3度C微冷凍 ULTRA FRESH

快速冷卻功能

常溫食物，可在100分鐘內，達到冷藏溫度約3°C，比一般機種快1.3倍，再過40分鐘後可達近-3°C微冷凍溫度讓食材充分保留原有的味

抗菌除臭功能

採用 DUO HYBRID 雙混合保鮮除臭裝置，能有效的防止異味及細菌孳生，保持食物新鮮美味

約-3度C微冷凍功能

東芝雙門冰箱獨家採用約-3°C微冷凍功能，使魚肉品微凍結，一星期內都能保持新鮮狀態，並在料理時更易處理切割及除霜。

雙門冰箱唯一搭載約-3°C微冷凍技術，搭配東芝獨家冷凍冷藏除臭抗菌保鮮技術，讓您的生鮮食材保有最佳原味。



實驗 測試

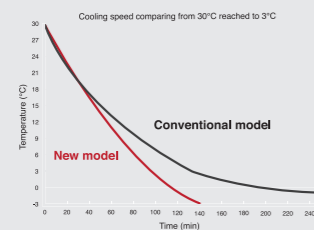

冷藏冷凍雙層除臭 DUO HYBRID

東芝
獨自!

AG66 冷藏：LED HYBRID除臭裝置+AG BIO除臭裝置A66

A66 冷藏及冷凍皆AG BIO除臭裝置

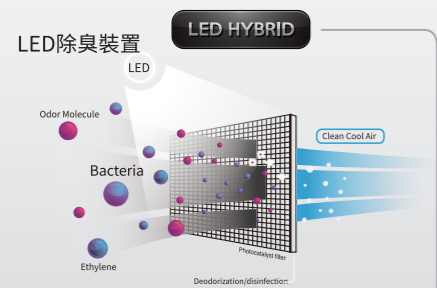

LED除臭裝置由光催化過濾器組成
搭配LED燈提供光能於光催化劑

- 除臭功能 & 乙烯氣體分解**
能分解各類氣味分子，不產生異味，抱持食物真正的原味
- 抗菌功能**
能分解食物上產生的細菌，並讓食物保持長久新鮮

除臭裝置維護
除臭裝置為永久材且永久使用，不需更換耗材

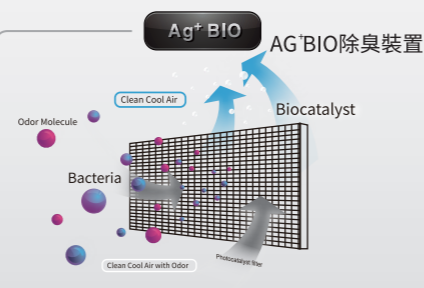
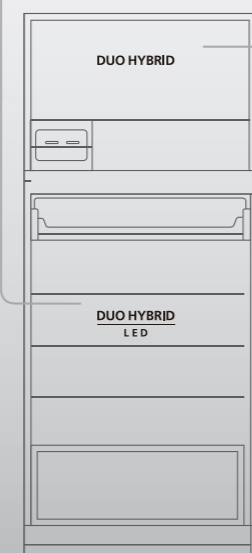

除臭裝置由生物催化劑組成
可消除常見食物異味

- 除臭功能**
能分解各類氣味分子，不產生異味，抱持食物真正的原味
- 抗菌功能**
能分解食物上產生的細菌，並讓食物保持長久新鮮

除臭裝置維護
除臭裝置為永久材且永久使用，不需更換耗材

日本品質

無邊框玻璃鏡面

國際ISO淨容積標準
608L

AG66/A66 系列

寬803x深739x高1848mm

冷凍室**163L** 冷藏室**445L**

◆產品尺寸圖

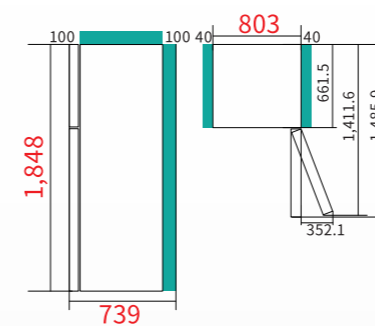

■單位標示:mm 淨重 93kg(鏡面機)
■產品放置預留空間 淨重 83kg(非鏡面)

※小提醒 通道及門寬至少預留95cm確保產品搬運，減少碰撞風險

壓縮機十年保固	LED除臭裝置
快速冷凍	觸控式面板
可拆式置架	靜音變頻馬達
多功能便利盒	Eco節能設計



機內參考圖

觸控式操作
TOUCH PANEL



快速冷凍
IQF

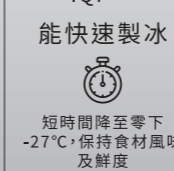

節能模式
ECO



便利製冰盒
ICE TWIST



AG銀離子抗菌蔬果室
ag+crisper



全新一級效能!

大容量

更省電

更環保

GOOD DESIGN
同系列榮獲日本優良設計大賞

能源效率
第1級



GR-AG66T(X)鑽石鏡面
建議售價 \$42,900



GR-AG66T(GG) 漸層藍玻璃
建議售價 \$39,900



GR-A66T(S) 雅典銀
建議售價 \$36,900

A5系列 雙門電冰箱

一級能效 更環保 更省電

- 變頻壓縮機10年保固
- 超靜音變頻壓縮機
- 冷凍/冷藏雙除臭
- 開放式雙冷卻保鮮室
- 快速冷凍功能
- ECO節能模式
- 大容量蔬果箱設計
- 多功能便利盒

新能效效率
第1級

無邊框玻璃鏡面設計

AG55系列



A5系列 雙門電冰箱

一級能效 更環保 更省電

- 變頻壓縮機10年保固
- 超靜音變頻壓縮機
- 冷凍/冷藏雙除臭
- 開放式雙冷卻保鮮室
- 快速冷凍功能
- ECO節能模式
- 大容量蔬果箱設計
- 多功能便利盒

新能效效率
第1級

無邊框玻璃鏡面設計

A55/A52系列



東芝獨家設計

LED Hybrid 混合除臭裝置

LED Hybrid Deodorizer

東芝獨家LED混合除臭裝置，能長效保鮮，永久不需更換。(LED混合除臭裝置適用AG55機種)

LED
HYBRID

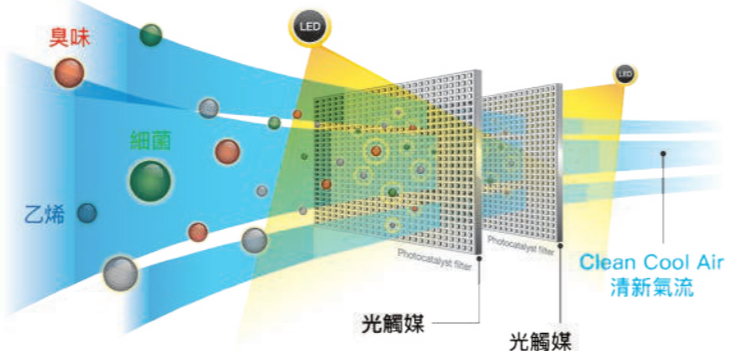

東芝獨家設計

Hybrid Bio 混合除臭裝置

Hybrid BIO Deodorizer

東芝獨家BIO混合除臭裝置，冷藏永久有效脫臭。(BIO混合除臭裝置適用A55/A52機種)

HYBRID
Bio

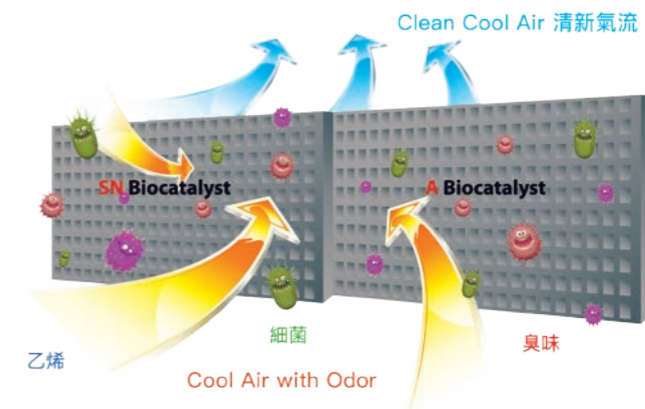

冷凍低溫除臭裝置

Freezer Deodorizer

東芝獨家冷凍室低溫除臭裝置，長效保鮮，冰品與食物間不生異味。(A系列全機種搭載冷凍低溫除臭裝置)



快速冷凍 / ECO節能

Quick Freezing / ECO Mode

快速冷凍
能快速冷凍至-27度，保持食材風味及鮮度。

ECO節能
設定ECO節能節省能源，智慧省電。



(內部控制面板)

大容量蔬果箱設計

Big Room for Freshness

超大蔬果箱，保存食材新鮮。



最多可
儲存3個
購物籃



開放式雙冷卻保鮮室

Dual Cooling Zone

能有效提供氣流循環，保持冰箱內各處的溫度達到速冷保鮮的功效。

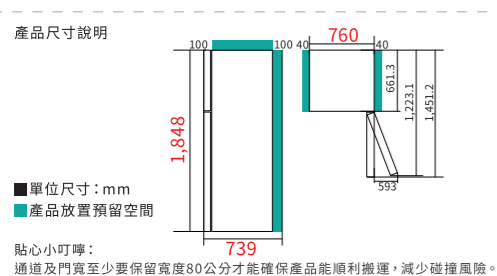

2門 GR-AG55TDZ

漸層藍(GG)

淨容積標準 / 淨重84kg

510L

冷凍室 130L
冷藏室 380L

建議售價 \$32,490
本體寬760mm
深739mm，高1848mm

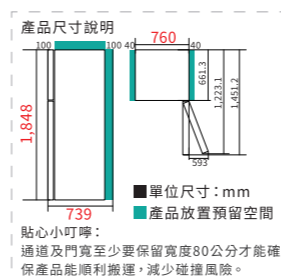

2門 GR-A55TBZ

典雅金(N)

淨容積標準 / 淨重76kg

510L

冷凍室 130L
冷藏室 380L

建議售價 \$29,900
本體寬760mm
深739mm，高1848mm

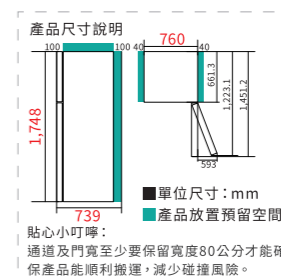

2門 GR-A52TBZ

典雅金(N)

淨容積標準 / 淨重75kg

473L

冷凍室 130L
冷藏室 343L

建議售價 \$28,900
本體寬760mm
深739mm，高1848mm



A4 A3系列 雙門電冰箱

一級能效 更環保 更省電

- 變頻壓縮機10年保固
- 超靜音變頻壓縮機
- 冷凍/冷藏雙除臭
- 開放式雙冷卻保鮮室
- 快速冷凍功能
- ECO節能模式
- 大容量蔬果箱設計
- 多功能便利盒

無邊框玻璃鏡面設計

AG461/A461系列

新能效效率
第1級



A4 A3系列 雙門電冰箱

一級能效 更環保 更省電

- 變頻壓縮機10年保固
- 超靜音變頻壓縮機
- 冷凍/冷藏雙除臭
- 開放式雙冷卻保鮮室
- 大容量蔬果箱設計
- 多功能便利盒

無邊框設計

A370/A320系列

新能效效率
第1級



東芝獨家設計

LED Hybrid 混合除臭裝置

LED Hybrid Deodorizer

東芝獨家LED混合除臭裝置，能長效保鮮，永久不需更換。(LED混合除臭裝置適用AG461機種)

LED
HYBRID

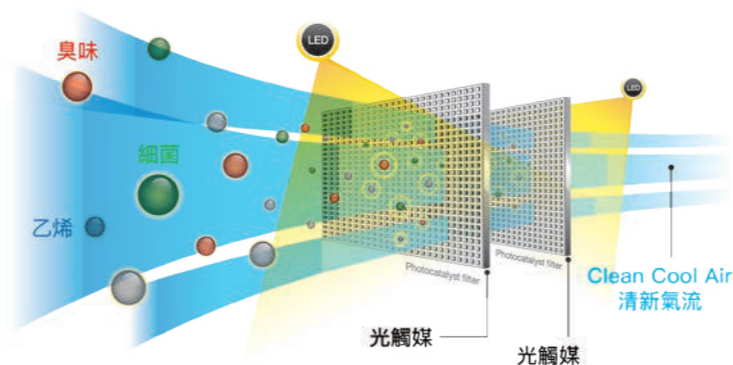

東芝獨家設計

Hybrid Bio 混合除臭裝置

Hybrid BIO Deodorizer

東芝獨家BIO混合除臭裝置，冷藏永久有效脫臭。(BIO混合除臭裝置適用A461/A370/A320機種)

HYBRID
Bio

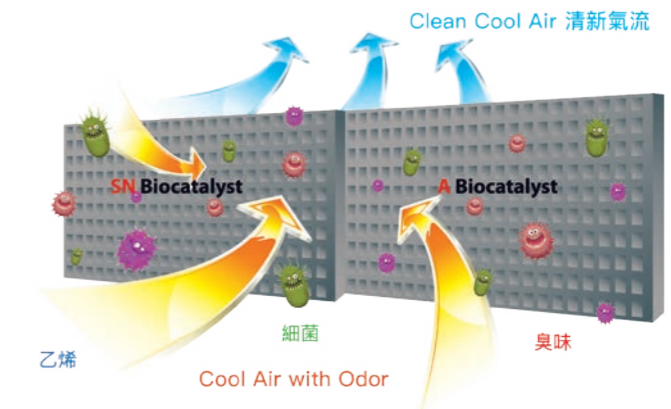

冷凍低溫除臭裝置

Freezer Deodorizer

東芝獨家冷凍室低溫除臭裝置，長效保鮮，冰品與食物間不生異味。(A系列全機種搭載冷凍低溫除臭裝置)



快速冷凍 / ECO節能

Quick Freezing / ECO Mode

快速冷凍
能快速冷凍置-27度，保持食材風味及鮮度。

ECO節能
設定ECO節能節省能源，智慧省電。



(內部控制面板)

大容量蔬果箱設計

Big Room for Freshness

超大蔬果箱，保存食材新鮮。



最多可儲存2個購物籃

開放式雙冷卻保鮮室

Dual Cooling Zone

能有效提供氣流循環，保持冰箱內各處溫度達到速冷保鮮的功效。

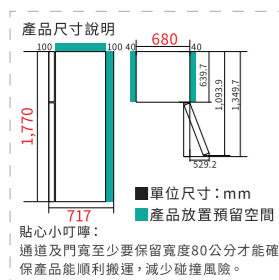

2門 GR-AG461TDZ 貝殼白(ZW)
淨容積標準 / 淨重78kg
409L
冷凍室 101L
冷藏室 308L
建議售價 \$28,900
本體寬680mm
深717mm, 高1770mm

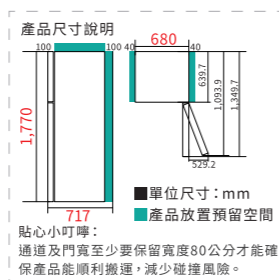

2門 GR-A461TBZ 典雅金(N)
淨容積標準 / 淨重71kg
409L
冷凍室 101L
冷藏室 308L
建議售價 \$25,900
本體寬680mm
深717mm, 高1770mm

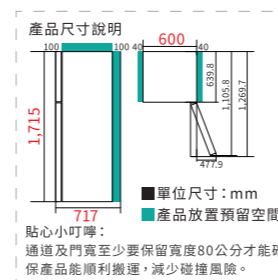

2門 GR-A370TBZ 典雅金(N)
淨容積標準 / 淨重58kg
330L
冷凍室 87L
冷藏室 243L
建議售價 \$24,900
本體寬600mm
深717mm, 高1715mm

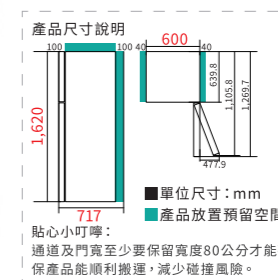

2門 GR-A320TBZ 典雅金(N)
淨容積標準 / 淨重56kg
305L
冷凍室 87L
冷藏室 218L
建議售價 \$23,900
本體寬600mm
深717mm, 高1620mm

一級能效 更環保 更省電

- 變頻壓縮機10年保固
- 超靜音變頻壓縮機
- 冷凍/冷藏雙除臭
- 大容量蔬果箱設計/多功能便利盒

新能效效率
第1級

10年
壓縮機保固
Motor品質保證
Real INVERTER

無邊框設計

A28/A25系列



Hybrid Bio 混合除臭裝置

Hybrid BIO Deodorizer

東芝獨家BIO混合除臭裝置，冷藏永久有效脫臭。

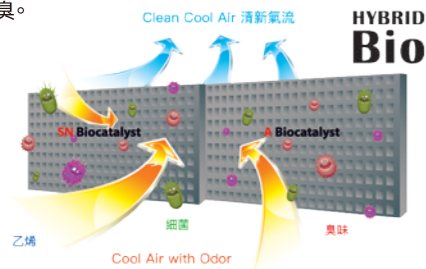

冷凍低溫除臭裝置

Freezer Deodorizer

東芝獨家冷凍室低溫除臭裝置，長效保鮮，冰品與食物間不生異味。



雙循環冷流保鮮

Chiller Room Cooling

兩道冷流均勻釋出，達到最佳循環效果，保持食材新鮮度。



獨立開放式保鮮室

Cool Air Wrap System

超大保鮮室，搭配高效除臭，開放式保鮮室不生異味。



大容量蔬果箱設計

Big Room for Freshness

超大蔬果箱，保存食材新鮮。



機能化可調式門邊架

Adjustable Door Pocket

瓶罐架可依實際需求調整，使用方便更節省空間。

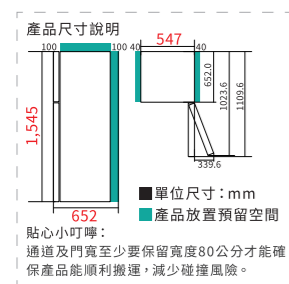

2門 GR-A28TS
典雅銀(S)
淨容積標準 / 淨重40kg

231L

冷凍室 60L
冷藏室 171L

建議售價 \$18,900
本體寬547mm
深652mm, 高1545mm

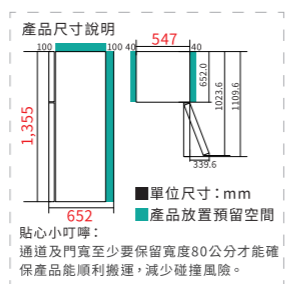

2門 GR-A25TS
典雅銀(S)
淨容積標準 / 淨重37kg

192L

冷凍室 60L
冷藏室 132L

建議售價 \$17,900
本體寬547mm
深652mm, 高1355mm

東芝電冰箱產品功能列表

容量帶	608L	510L	473L	409L	330L	305L	231L	192L
機種	GR-AG66T GR-A66T	GR-AG55TDZ GR-A55TBZ	GR-A52TBZ	GR-AG461TDZ GR-A461TBZ	GR-A370TBZ	GR-A320TBZ	GR-A28TS	GR-A25TS
型錄內標示頁數	P17-P20	P21-P22	P22	P23	P24	P24	P25	P25
產品								
冷凍室容量	163L	130L	130L	101L	87L	87L	60L	60L
冷藏室容量	445L	380L	343L	308L	243L	218L	171L	132L
顏色	(X) 極光鏡面 (GG) 漸層藍 (S) 典雅銀	(GG) 漸層藍 (N) 典雅金	(GG) 漸層藍 (N) 典雅金	(ZW) 貝殼白 (N) 典雅金	(N) 典雅金	(N) 典雅金	(S) 典雅銀	(S) 典雅銀
約-3度C抑菌為冷凍	約-3度C抑菌微冷凍							
冷藏除臭抗菌裝置	LED HYBRID 除臭保鮮裝置(*A55/A52/A461為 BIO HYBRID 除臭保鮮裝置)				BIO HYBRID 除臭保鮮裝置			
冷凍除臭抗菌裝置	冷凍低溫除臭保鮮裝置							
壓縮機保固	變頻壓縮機本體10年保固							
冷藏室	大容量蔬果箱設計 雙循環冷流保鮮室 冷氣室LED燈光 大容量蔬果箱設計							
冷凍室	快速冷凍功能							
節能設計	ECO節能							
其他	冷藏室強化玻璃透明盤架 多功能便利盒設計							

東芝電冰箱容量及耗電量列表

種類	機種	顏色		毛容積	淨容積	冷凍室	冷藏室	外型尺寸(mm) 寬×深×高	產品重量(kg)	耗電量												
		鏡面	非鏡面							能源分級	年耗電量(度)	能源因數值(公升/度/月)										
雙門	鏡面	(X)(GG)	(GG)	710L	608L	163L	445L	803×739×1848	92	1	324	27.2										
													(GG)	550L	510L	130L	380L	760×739×1848	84	1	288	25.5
	非鏡面	(S)	(N)	710L	608L	163L	445L	803×739×1848	83	1	324	27.2										
													(N)	550L	510L	130L	380L	760×739×1848	76	1	288	25.5
													(N)	480L	409L	101L	308L	680×717×1770	71	1	288	22.2
													(N)	350L	305L	87L	218L	600×717×1620	56	1	276	16.2
(S)	195L	192L	60L	132L	545×652×1355	42	1	240	11.9													