

#DetailsMatter



Line



facebook



官方網站

台灣美芝消費電器股份有限公司

服務專線:02-2760-9390 www.toshiba-lifestyle.com.tw

2021印製

TOSHIBA

日本東芝生活家電

2021 新發售



OriginFRESH™

內外兼美 原味覺醒
東芝 精品雙門系列



■日本東芝生活家電

日本東芝生活家電官網 <https://www.toshiba-lifestyle.com.tw>

*本型錄設計與規格僅供參考,台灣美芝保有變更之全力 | *本型錄產品圖為示意圖,以實體機為主

Origin FRESHTM

原味覺醒。

東芝冰箱不僅是保鮮的工具，
更是打開家居生活與自然關係的窗口。
透過冰箱，人們可以摘採自然的原汁原味，
徜徉在心儀的自然祕境中。

OriginFRESH™ 原味覺醒

■ 尊敬自然 原始的意念

東芝展現對自然原始生態的尊崇，
並以極致技術體現新鮮力量來維持健康的身心。

■ 探索生活 堅持不懈的精神

東芝冰箱提生活品質，抱持著探索及創新的熱情，
冰箱不只是食物儲藏工具，更應該是融合日常生活的體驗。

■ 嚴謹工藝 獨具匠心的設計

秉持著嚴謹細緻的工匠態度，打造最完美的工藝及細節，
將冰箱推向最具吸引力的高規品質。



雙門冰箱業界唯一
約 -1°C
微冷凍
パーシャル

雙門業界唯一 2門微冷凍保鮮室

Cooling Zone 約-1°C微冷凍保鮮室

雙門精品系列加入微冷凍保鮮功能(-1°C ~ 1°C), 使魚肉品微凍結, 4-5天內保持食材新鮮狀態, 保存水分、風味及營養。並在料理時更易處理切割及除霜。

肉質營養 不流失

不用解凍 直接切



業界唯一 2門全方位瀑布式冷流

AirFALL Cooling

全方位瀑布式冷流

前後瀑布式冷流, 模擬自然生態的氣流循環, 使冰箱內溫度均勻穩定, 整體冷卻效率提高 20% 門側瓶罐區快速降溫效率提升 41% 達到快速冷卻「使食材原味覺醒, 保鮮時間更長」!



均衡冷卻



前後都有出風口
使溫度均勻保鮮

加速冷卻



快速均溫, 冷卻效率提升20%

門側快速冷卻



冰箱門側快速降溫
冷卻效率提升41%

業界唯一 2門雙變頻節能科技

ORIGIN INVERTER™

雙變頻節能科技

變頻壓縮機 + 變頻風機

領先業界研發 ORIGIN INVERTER 技術雙門冰箱業界唯一搭載變頻壓縮機+變頻風扇，自動針對冰箱進行四個層級的溫度調節，使冷卻及節能效率提升17%!



PURE BIO

抗菌除臭裝置

TOSHIBA TMF Pure BIO 由蜂窩陶瓷製成，能有效吸附異味，同時搭載 Ag⁺ 銀離子的殺菌及除臭功能，可以達到99.9% 抑菌除臭。

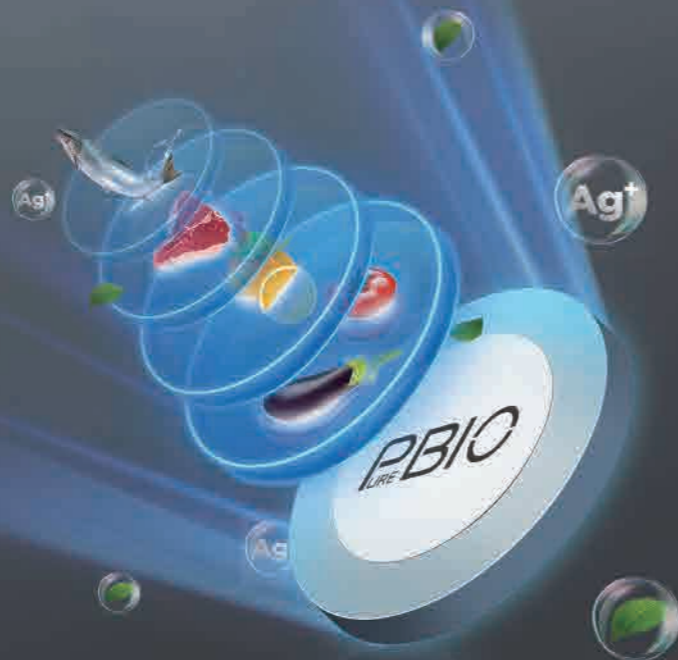

HUMIDITY CONTROL 保濕控制裝置

蔬果保鮮是冰箱的重要任務，針對蔬果保濕需求，分別可調控60%~80%的濕度調節，鎖住蔬果的新鮮度並延長保存時間。

保濕控制閥



高明亮LED燈

放射式明亮的冰箱可以縮短尋找物品的時間，更能有效利用存放空間，達到省電、便利的高規格智慧。

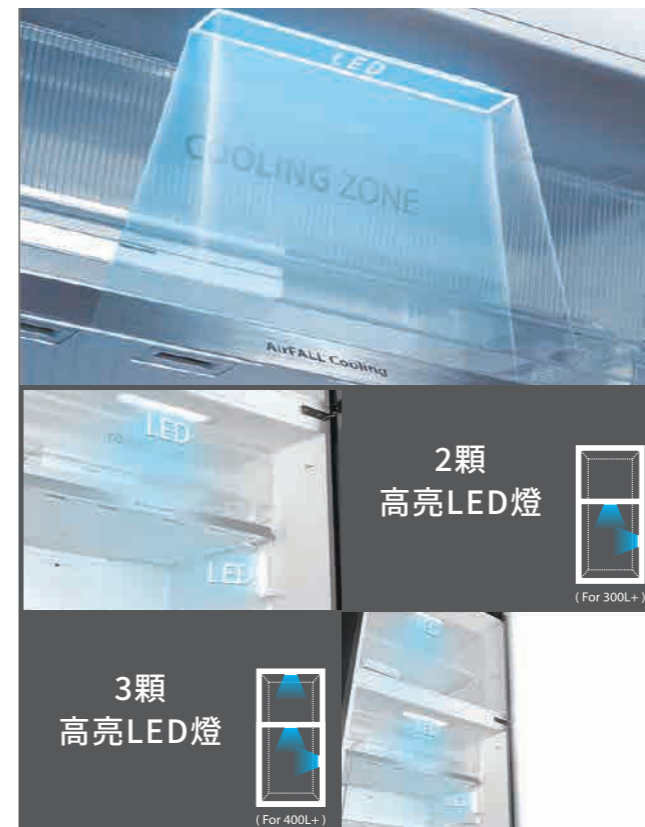

高強度 強化玻璃層架

耐重100KG的高強度強化玻璃層架，是東芝的貼心設置，有利於物品的存放，無須擔心放置問題。



GR-RT624WE-PGT

463 L

寬700 x 深680 x 高1880 mm

寬 700 mm 2門

■尺寸圖(單位mm)

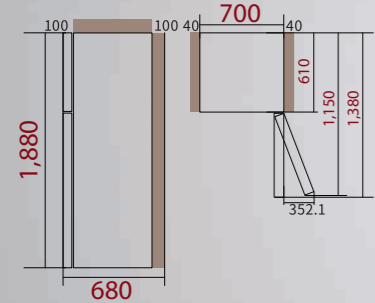

■單位標示:mm
■產品放置預留空間

貼心小叮嚀 通道及門寬至少預留95cm確保產品搬運,減少碰撞風險

ORIGIN INVERTER™
業界唯一雙變頻節能科技

新能效效率
第1級

節能標章
(申請中)

10年
Real INVERTER

TOSHIBA
日本品質
JAPAN
QUALITY
ニホンヒシツク

業界唯一 2門全方位瀑布式冷流

雙門唯一 -1°C微冷凍保鮮室



NEW

全方位瀑布冷流

-1°C微冷凍保鮮室

可調整式瓶架

自由左右換門

電子式溫控面板

高明亮LED燈 (3顆)

Ag 銀除菌

冷凍室 101L 冷藏室 362L

ORIGIN INVERTER™
業界唯一雙變頻節能科技

新能效效率
第1級

節能標章

10年
日本品質
JAPAN
QUALITY
ニホンヒシツク

GR-RT624WE-PMT

463 L

寬700 x 深680 x 高1880 mm

寬 700 mm 2門

■尺寸圖(單位mm)

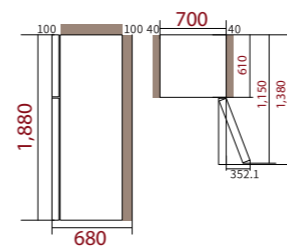

■單位標示:mm
■產品放置預留空間

貼心小叮嚀 通道及門寬至少預留95cm確保產品搬運,減少碰撞風險



NEW



銀河灰

全方位瀑布冷流

-1°C微冷凍保鮮室

可調整式瓶架

自由左右換門

電子式溫控面板

高明亮LED燈 (3顆)

Ag 銀除菌

冷凍室 101L 冷藏室 362L

ORIGIN INVERTER™
業界唯一雙變頻節能科技

新能效效率
第1級

節能標章

10年
日本品質
JAPAN
QUALITY
ニホンヒシツク

GR-RT559WE-PMT

411 L

寬700 x 深680 x 高1723 mm

寬 700 mm 2門

■尺寸圖(單位mm)

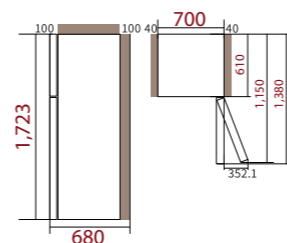

■單位標示:mm
■產品放置預留空間

貼心小叮嚀 通道及門寬至少預留95cm確保產品搬運,減少碰撞風險



NEW



銀河灰

全方位瀑布冷流

-1°C微冷凍保鮮室

可調整式瓶架

自由左右換門

電子式溫控面板

高明亮LED燈 (3顆)

Ag 銀除菌

冷凍室 101L 冷藏室 310L

ORIGIN INVERTER™
業界唯一雙變頻節能科技

新能效效率
第1級

節能標章

10年
日本品質
JAPAN
QUALITY
ニホンヒシツク

GR-RT416WE-PMT

312 L

寬595 x 深695 x 高1620 mm

寬 595 mm 2門

■尺寸圖(單位mm)

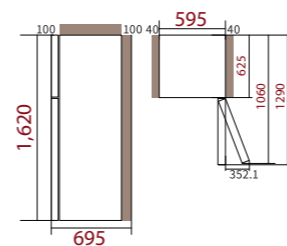

■單位標示:mm
■產品放置預留空間

貼心小叮嚀 通道及門寬至少預留95cm確保產品搬運,減少碰撞風險



NEW



銀河灰

全方位瀑布冷流

-1°C微冷凍保鮮室

可調整式瓶架

自由左右換門

電子式溫控面板

高明亮LED燈 (2顆)

Ag 銀除菌

冷凍室 84L 冷藏室 228L

冰箱 (右開版) 流理台 流理台 冰箱 (右開版)

左開版 右開版

*需請專業人員安裝變更門軸位置

自由左右換門

空間最大化自由選擇左開右開門板

電子式溫控面板

精準的調整溫度 快速達到冷卻效果

化妝品盒

針對高瓶身設計 滿足放置需求

可調整式瓶架

靈活針對所需儲物空間調整

獨具匠心精神，打造日本工藝美學

極致設計

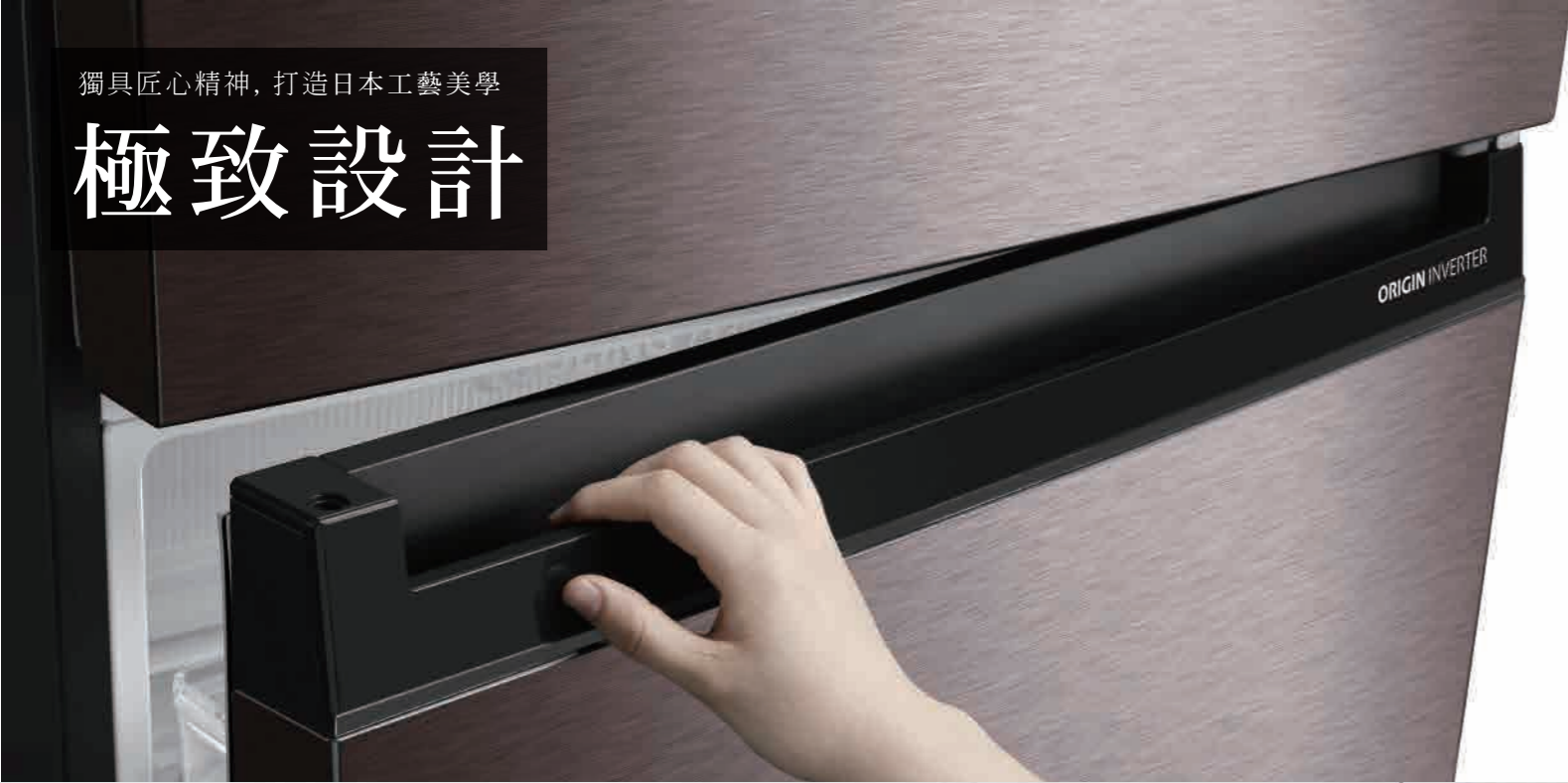

銀河灰門板

簡約典雅的銀河灰，日本匠魂極致設計，優雅光澤感門板，輕鬆好擦拭。



無邊框邊界設計
材質簡單易清潔

特殊日本織紋設計

隱藏式手把的日本編織設計，將日本工藝外觀融合一體。具備耐刮、耐磨的功能、鑽石切割技術，也具備更完善的工藝

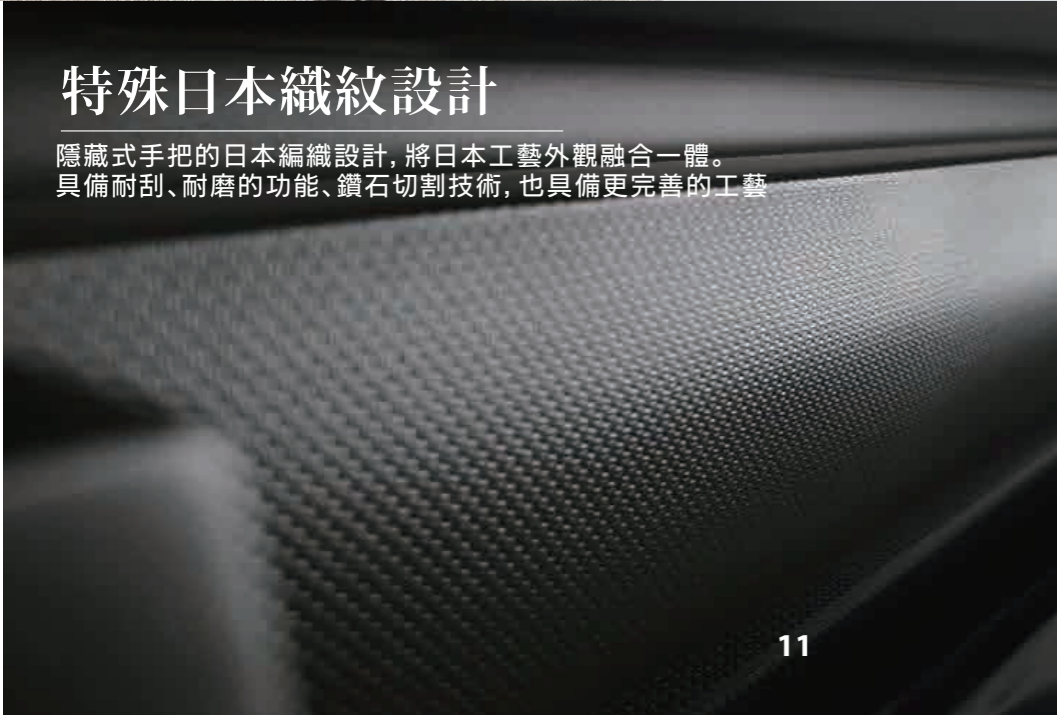

尊容等級 品味生活

AirFALL Cooling

ORIGIN INVERTER™

Cooling Zone

HUMIDITY CONTROL

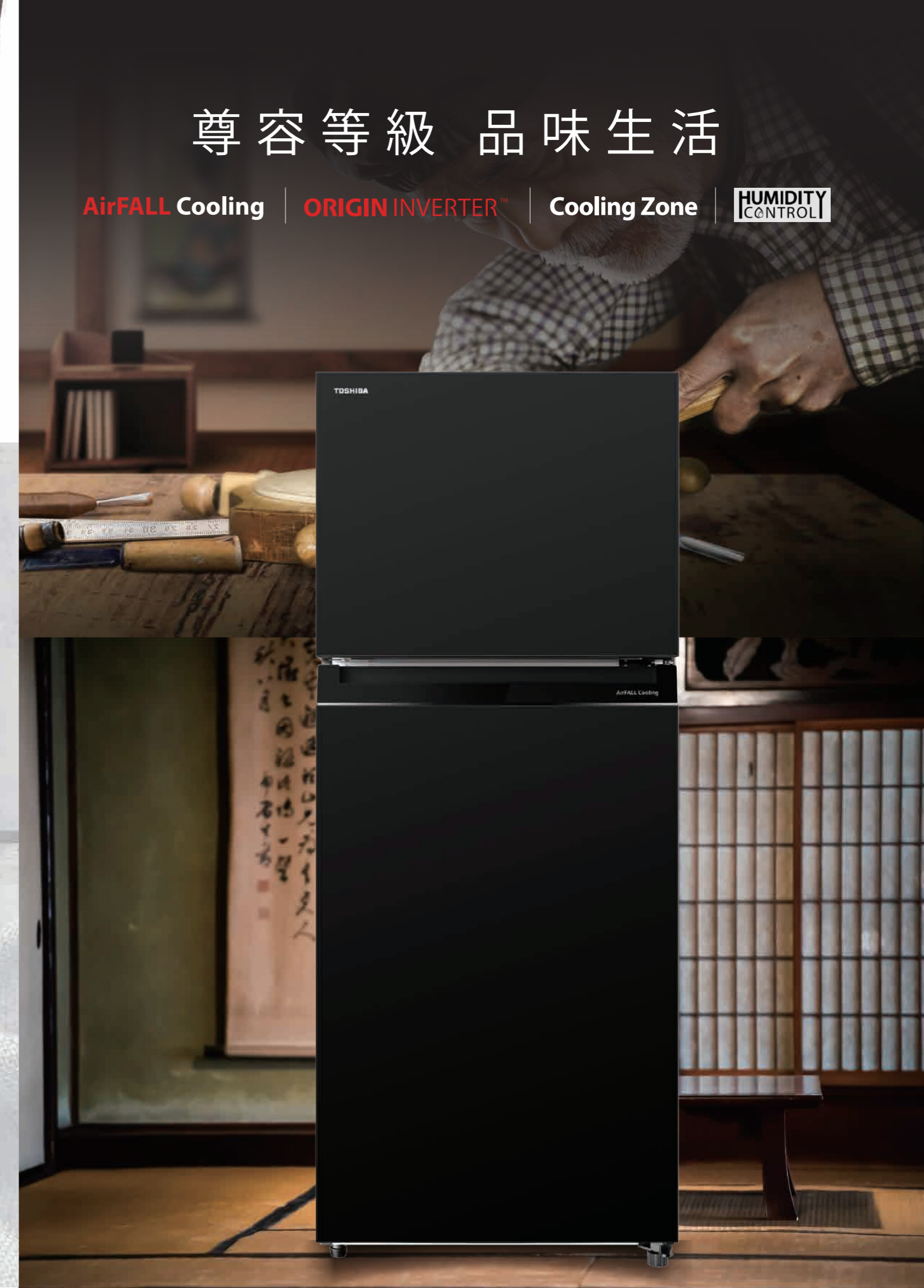

東芝精品雙門系列規格表



淨容積(L)	463L	463L	411L	312L
型號	GR-RT624WE-PGT	GR-RT624WE-PMT	GR-RT559WE-PMT	GR-RT416WE-PMT
外觀				
顏色	玄尊黑	鏡面灰	鏡面灰	鏡面灰
冷凍	101L	101L	101L	84L
冷藏	362L	362L	310L	228L
外觀尺寸 (WxDxH)	700 x 680 x 1880	700 x 680 x 1880	700 x 680 x 1723	595 x 695 x 1620
包裝尺寸 (WxDxH)	755 x 710 x 1930	755 x 710 x 1930	755 x 710 x 1770	655 x 735 x 1708
能源級數	新1級	新1級	新1級	新1級
節能標章	節能標章 (申請中)	節能標章	節能標章	節能標章
能因數值	23.7	23.7	22.5	16.5
年耗電量	276	276	264	276
保固	10	10	10	10

主要特色	節能			
	<ul style="list-style-type: none"> 業界唯一 ORIGIN INVERTER™ 雙變頻節能科技 NEW 新1級能源效率 節能標章 (申請中) R600a 環保新冷媒 變頻壓縮機 			
保鮮	保鮮			
	<ul style="list-style-type: none"> 業界唯一 AirFALL Cooling 全方位瀑布式冷流 NEW 雙門冰箱業界唯一 Cooling Zone 約-1°C 微凍結霜降鮮 NEW HUMIDITY 保溼控制裝置 PBIO 抗菌除臭裝置 Ag銀除菌 大容量蔬果室 			
便利	便利			
	<ul style="list-style-type: none"> 電子式控溫 強化玻璃層架 冷藏冷凍高明亮LED燈 (3顆) 可調式瓶架 化妝品放置盒 活動式製冰盒 		冷藏冷凍高明亮LED燈 (2顆)	

東芝多門系列規格表

容量	GR-ZP系列		
	601L	551L	509L
型號	GR-ZP600TFW(X)	GR-ZP550TFW(UW)	GR-ZP510TFW(UW)
(X).....極光鏡面 (UW).....鏡面白			
顏色	X 極光鏡面	UW 鏡面白	UW 鏡面白
主要特色功能	冷卻方式	東芝雙冷卻系統 (冷藏冷卻系統 + 冷凍冷卻系統)	
	除菌·脫臭	東芝獨家光倍淨RENECAT搭載	
	節能省電	自動節電機能 eco節能設計	
	冷藏室	雙電動觸控門 超明亮LED照明燈 便利收納玻璃層板架	
	抗菌鮮凍保鮮室	低溫冷凍模式 快速冷卻模式/解凍模式 2段式收納空間	
	中置蔬果室	中置蔬果室設計 自動補給溫度裝置 便利清潔孔	
	上/下冷凍室	多樣化冷凍模式 自動強力冷凍(可變預冷)	
	製冰室	自動製冰功能	

東芝雙門A系列規格表

容量帶	608L	510L	473L	409L	330L	305L	231L	192L
機種	GR-AG66T GR-A66T	GR-AG55TDZ GR-A55TBZ	GR-A52TBZ	GR-AG461TDZ GR-A461TBZ	GR-A370TBZ	GR-A320TBZ	GR-A28TS	GR-A25TS
產品								
冷凍室容量	163L	130L	130L	101L	87L	87L	60L	60L
冷藏室容量	445L	380L	343L	308L	243L	218L	171L	132L
顏色	(X) 極光鏡面 (GG) 漸層藍 (S) 典雅銀	(GG) 漸層藍 (N) 典雅金	(GG) 漸層藍 (N) 典雅金	(ZW) 貝殼白 (N) 典雅金	(N) 典雅金	(N) 典雅金	(S) 典雅銀	(S) 典雅銀
約-3度C抑菌為冷凍	約-3度C抑菌微冷凍							
冷藏除臭抗菌裝置	LED HYBRID 除臭保鮮裝置 (*A55/A52/A461為 BIO HYBRID 除臭保鮮裝置)				BIO HYBRID 除臭保鮮裝置			
冷凍除臭抗菌裝置	冷凍低溫除臭保鮮裝置							
壓縮機保固	變頻壓縮機本體10年保固							
冷藏室	大容量蔬果箱設計 雙循環冷流保鮮室 冷氣室LED燈光 大容量蔬果箱設計							
冷凍室	快速冷凍功能							
節能設計	ECO節能							
其他	冷藏室強化玻璃透明盤架 多功能便利盒設計							