

# TOSHIBA

## 電風扇

使用說明書

F-LYD20 ( W ) TW

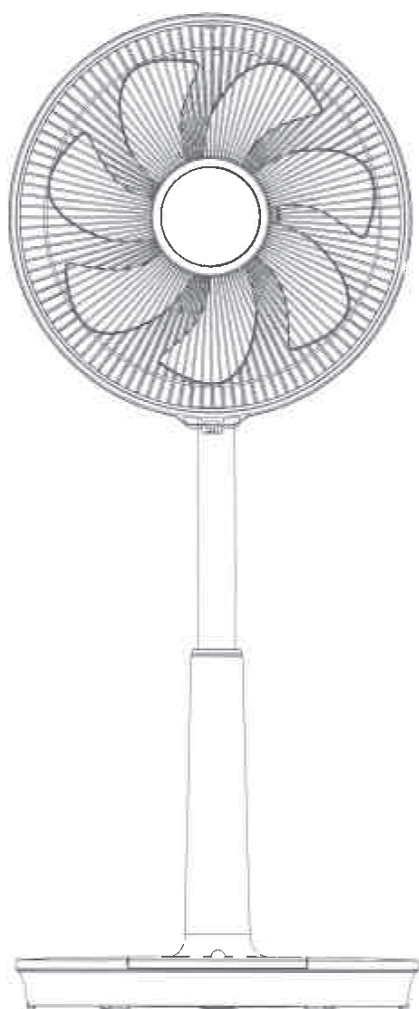

此圖紙不作印刷，僅用於產品使用說明。說明書中圖片僅為示意圖，若有變動，請以實物為準！

## 使用注意事項

使用前請務必閱讀本使用說明，特別是本說明的“安全注意事項”。  
本電器為溫帶氣候用電扇。

請勿在燃氣爐等易燃物附近使用該款產品，避免發生火災。

請勿在淋到雨或水的地方使用，避免觸電。

請勿長時間對人體吹風，可能因過於寒冷而有害健康。

保養時請將電源線拔出，使機器斷電。

請勿用濕手拔電源接頭，避免觸電。

請勿噴灑可燃性腐蝕性液體。

請勿讓孩童單獨使用。

請避免摔落或使其遭受強力衝擊。

請勿在陽光直射處、高溫或潮濕處使用及保管。

如察覺發熱、變形、異味等其他異常狀況，請停止使用。

請勿自行拆解、改造機器，可能因此導致故障、起火、觸電。

請注意不要捲入窗簾、衣服等物品，可能導致故障及意外事故。

留意電風扇可動結構，以免夾到手指。

請勿將手指伸入柵格內，可能導致受傷。

請勿放置在凹凸不平處或不穩定處，可能使機器倒下並導致受傷、故障。

本電器不預期供生理、感知、心智能力、經驗或知識不足之使用者（包含孩童）使用，除非在對其負有安全責任的人員之監護或指導下安全使用。

孩童受監護，以確保孩童不嬉玩電器。

在拆卸護網前確認電扇已切斷電源。

若電源線損壞時，必須由製造廠商或其服務處或具有相關資格的人員加以更換以避免危險。

電器報廢時，遙控器鈕扣電池應取出，放置在指定地點，統一回收。

確認網罩安裝好之後，方可運行風扇。

# 安裝說明

## ■ 各部件名稱

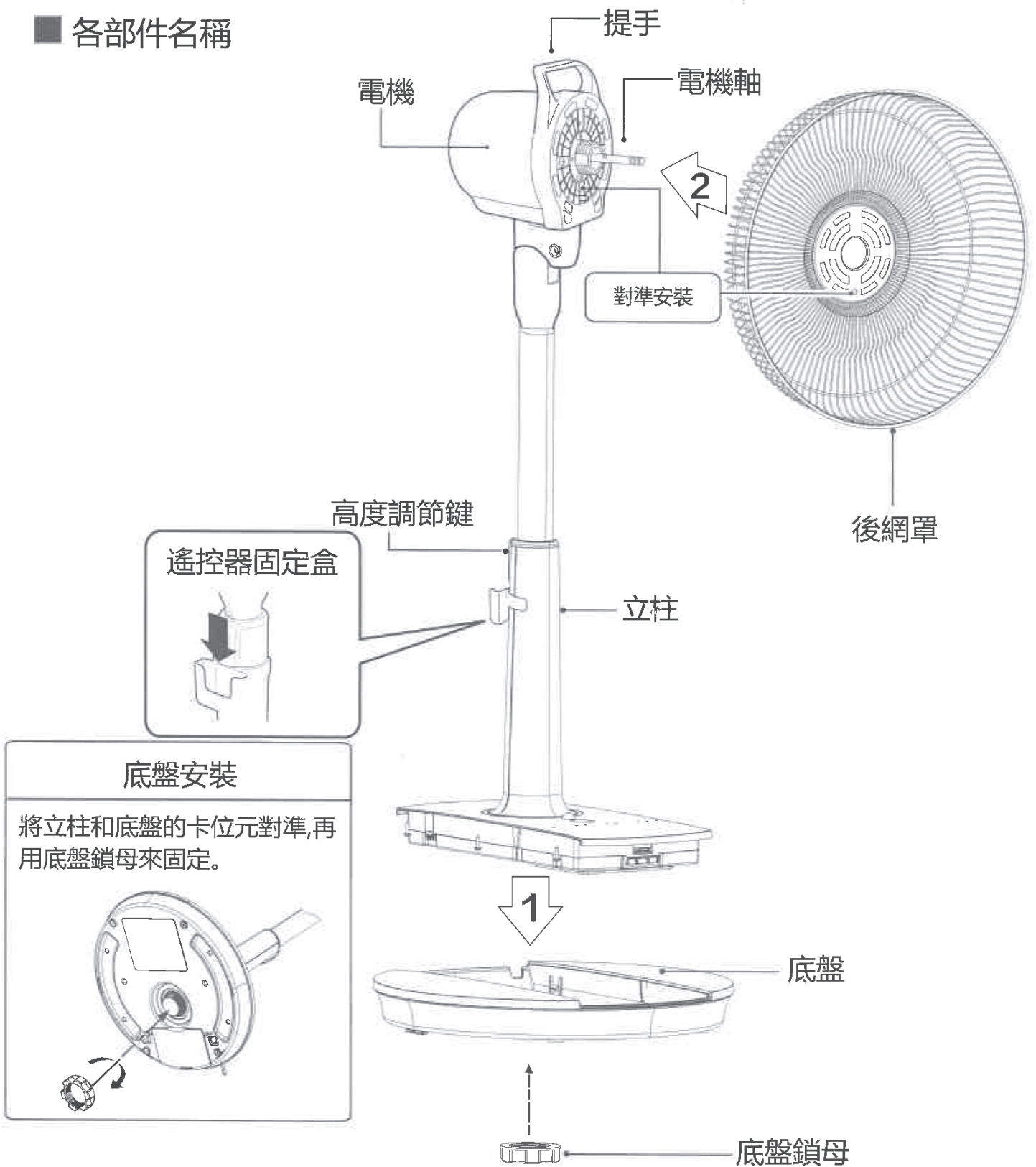

溫馨提示:

安裝前, 先將零件從部件上旋出, 再進行安裝。

## 前後網罩安裝

前網罩卡扣對準後網罩的圖示位置。

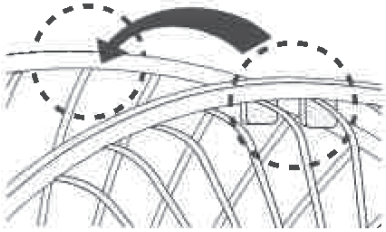

雙手按順序按壓網罩。

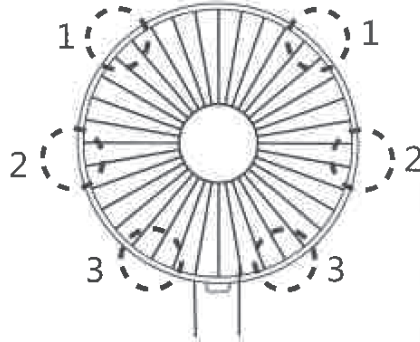

自扣式安裝。

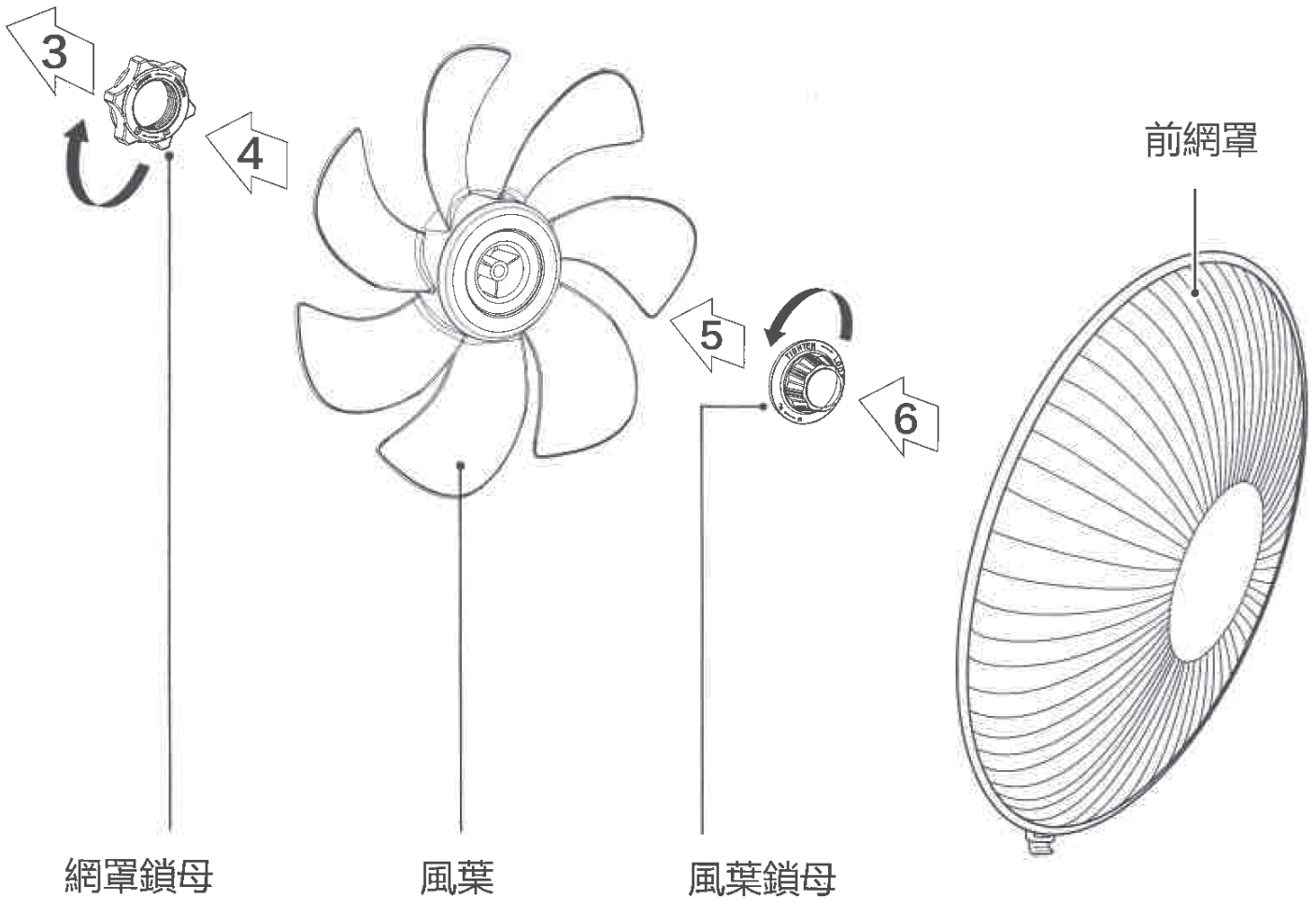
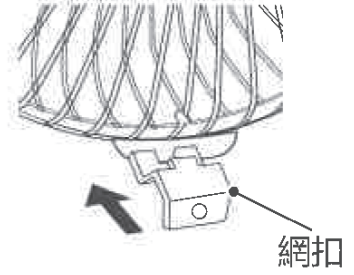

網罩鎖母

風葉

風葉鎖母

● 順時針旋緊網罩鎖母，同時固定後網罩。

● 安裝風葉後，用手撥動風葉旋轉，確保風葉能正常轉動。

● 逆時針旋緊風葉鎖母，然後安裝前網罩。

# 使用說明

## 遙控器按鍵說明

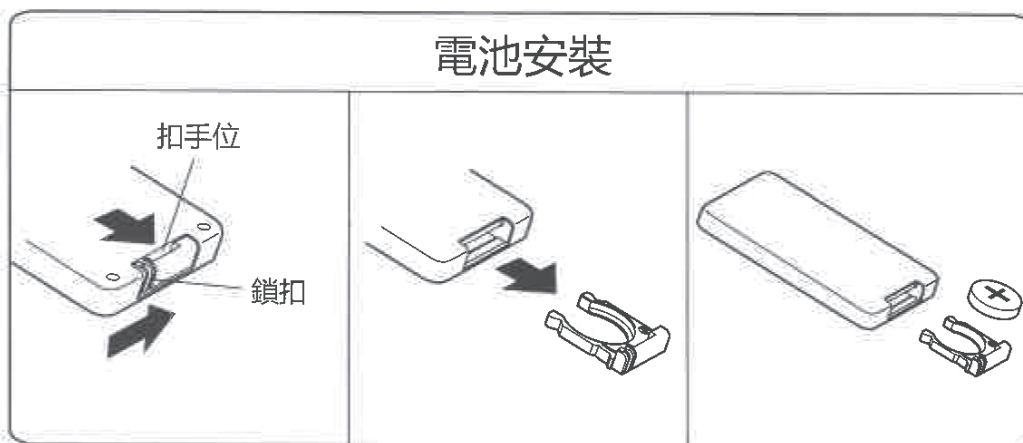
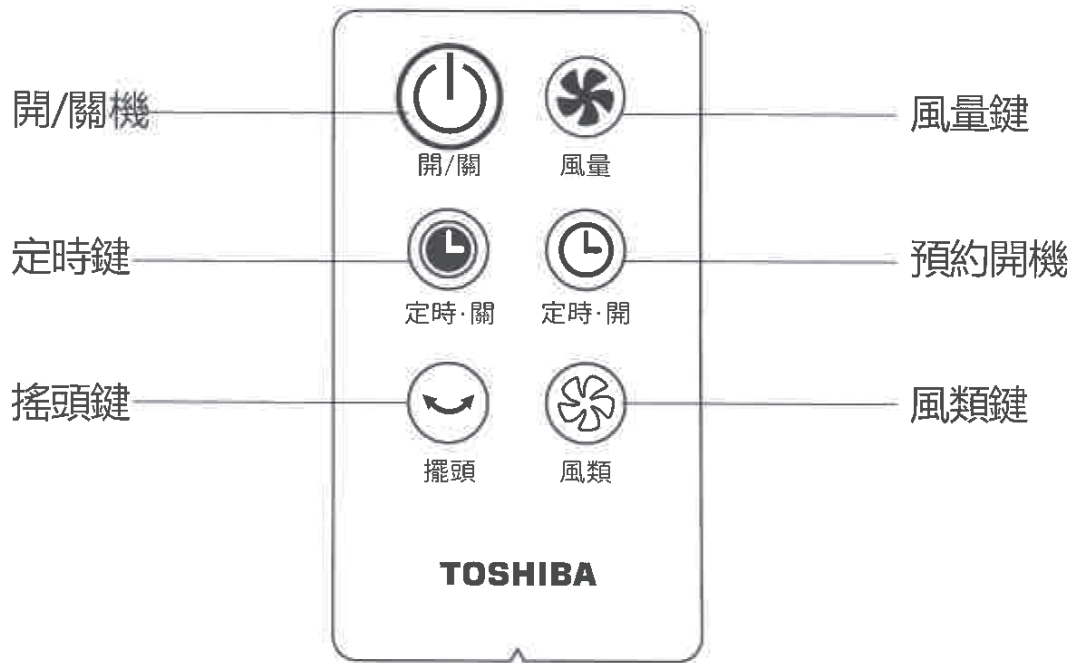

### 溫馨提示：

1. 安裝電池時，正極朝上。
2. 遙控器在產品正面4米內，偏離角度在30度範圍內正常使用。

# 使用說明

## 機身操作說明

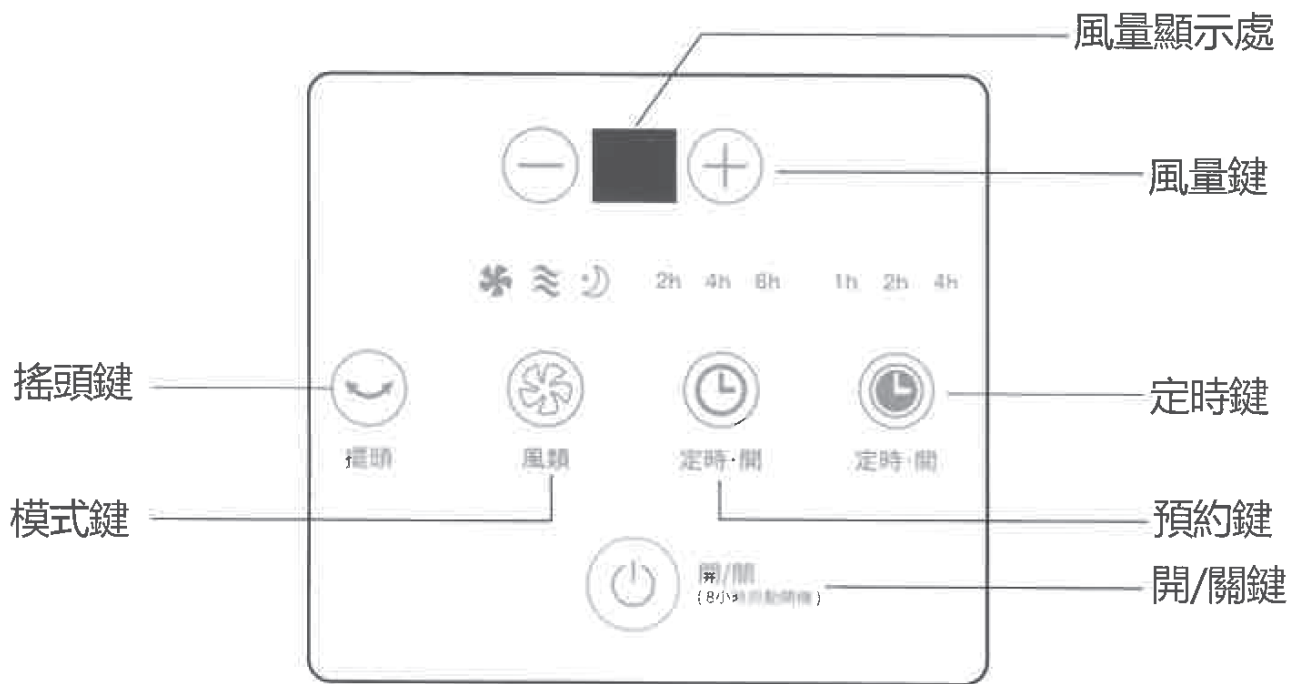
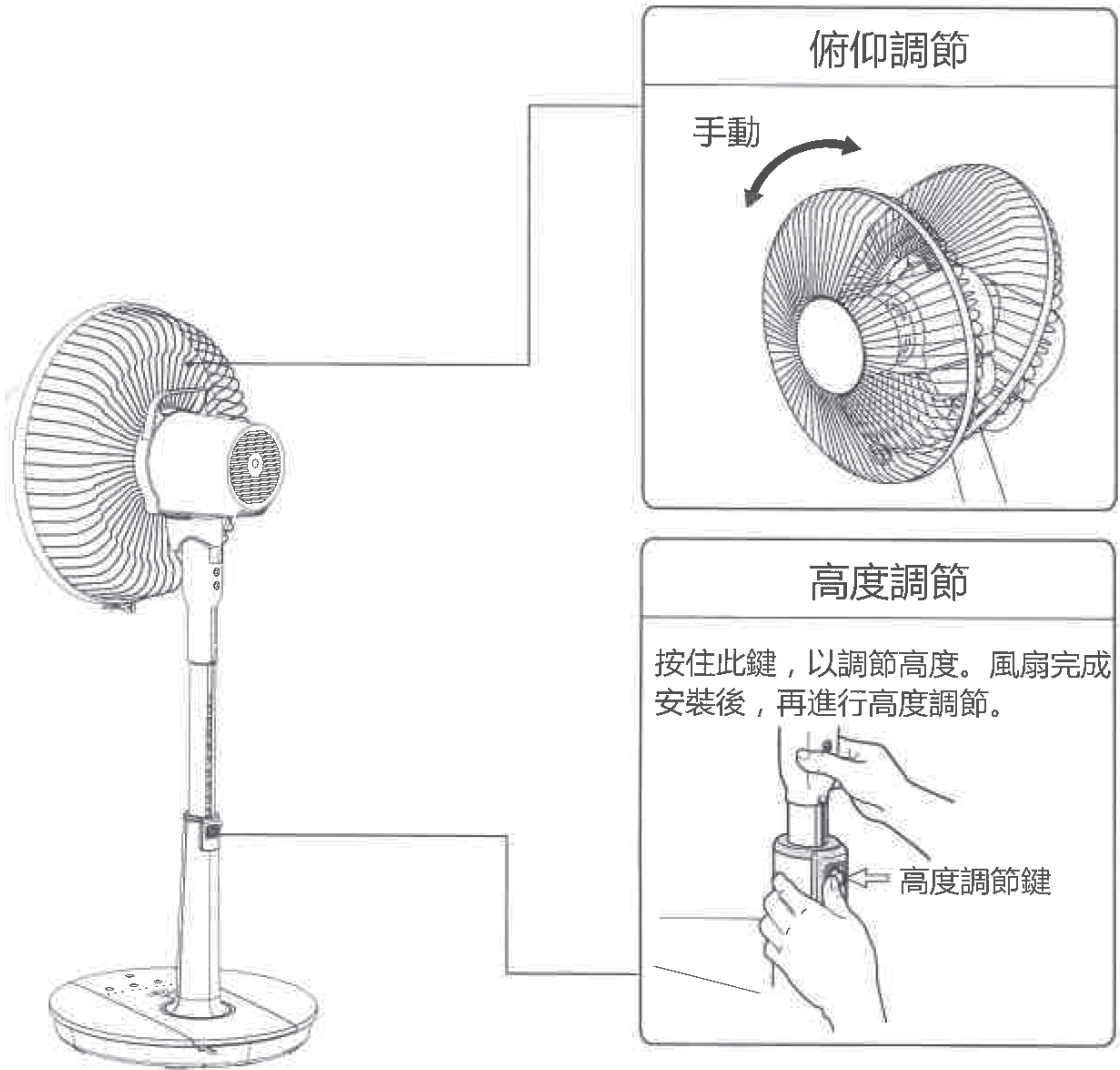

# 使用方法

對主機操作部分進行說明。  
也可以使用遙控器進行相同操作。

## 1. 將電源插頭插入插座

請將插頭牢靠插入到插座底部。聽到啞的一聲鳴響即表示電源接通。

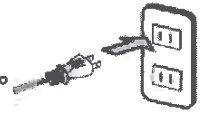

## 2. 觸摸開關按鍵，風扇開始運行



顯示風量大小，開始運行，連續模式的指示燈亮燈。再一次觸摸按鈕則運行停止。

- ※ 主機的操作按鈕採用觸摸感測器形式。請用整個指尖觸摸按鈕。如果觸摸面積過小可能會沒有反應。
- ※ 運行開始後，如未進行任何操作，則在運行 8 小時後停止。
- ※ 如果不拔出電源插頭，則再次運行時會按照停止前的設定開始運行。

## 3. 風量調節

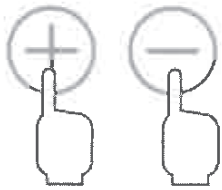

觸摸風量按鈕，可分 8 段調節風量。

顯示與風量相對應的數字。

觸摸+號按鈕則風量增強，

觸摸-號按鈕則風量減弱。

※ 風量最弱時變為靜音模式



## 4. 搖頭運行



觸摸搖頭按鈕，則進行搖頭運行，指示燈亮燈。再一次觸摸該按鈕則停止搖頭。

觸摸搖頭按鈕則風量增強，

觸摸-號按鈕則風量減弱。

※ 風量最弱時變為靜音模式

※ 風量最弱時變為靜音模式

※ 風量最弱時變為靜音模式

※ 風量最弱時變為靜音模式

※ 風量最弱時變為靜音模式

※ 風量最弱時變為靜音模式

※ 風量最弱時變為靜音模式

※ 風量最弱時變為靜音模式

※ 風量最弱時變為靜音模式

※ 風量最弱時變為靜音模式

※ 風量最弱時變為靜音模式

※ 風量最弱時變為靜音模式

※ 風量最弱時變為靜音模式

※ 風量最弱時變為靜音模式

※ 風量最弱時變為靜音模式

※ 風量最弱時變為靜音模式

※ 風量最弱時變為靜音模式

※ 風量最弱時變為靜音模式

※ 風量最弱時變為靜音模式

## 5. 更改模式



- 連續 ( ) → 連續送出設定的風量。
- 節律 ( ) → 風量隨機變化，送出自然風。
- 睡眠 ( ) → 風量隨時間緩慢減小 ( 風量 5→1 )。

## 6. 使用定時關機功能



在設備運行時，觸摸關機計時器按鈕，則可設置定時關機功能，觸摸按鈕時設定時間會發生變化。與設定時間對應的指示燈亮燈則設定完成。

經過設定的時間後運行停止。

( 時間可以設定為 1、2、4 小時 )

※ 要立即停止運行時，請按電源按鈕。

※ 即使在設定之後，仍能更改風量、搖頭等設定。

# 使用方法

## 7. 使用定時開機功能

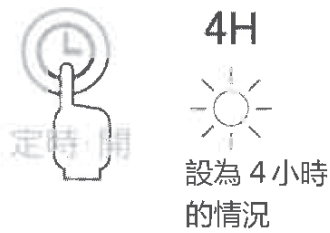

在設備運行前，觸摸開機計時器按鈕進行設置，每次觸摸時設定時間都會發生變化。與設定時間對應的指示燈亮燈則設定完成。

經過設定時間後，開始運行。  
(時間可以設定為 2、4、6 小時)

※要使風扇搖頭時，設定好時間後請觸摸搖頭按鈕。(搖頭指示燈亮燈)

※要解除設定時，觸摸開機計時器按鈕，使指示燈熄滅。

※設定開機計時器後，觸摸電源按鈕則設定被解除，運行開始。

## 8. 開/關機計時器組合使用

開始運行後，設定關機計時器，然後再設定開機計時器，則會在您希望的時間再次運行。

※設定開機計時器後，不能再對關機計時器進行設定。

[設定示例]

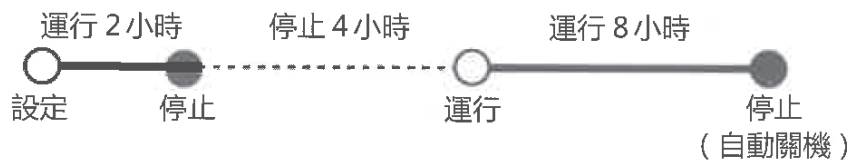
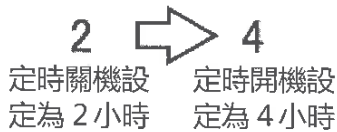

※在設定關機計時器時，如處於搖頭運行狀態，會重新開始搖頭運行。

## [高度調節方法]

●提升時，按下高度調整按鈕，向上提升滑動套管。

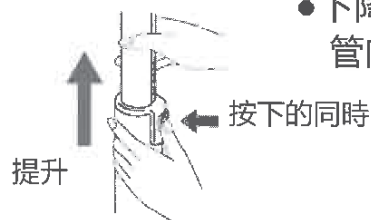

●下降時，將滑動套管向下推入。

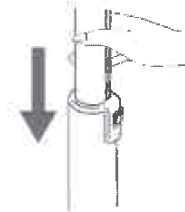

注意

- 在移動電機部分時，必須握住支架部位，請勿強行移動。
- 另外，在搖頭運行過程中，請勿進行移動。否則會導致故障或受傷。
- 進行高度調節時，應注意防止被滑動套管的縫隙夾住手指。

## 9. 結束運行

觸摸電源按鈕，斷開電源，將電源插頭從插座中拔出。

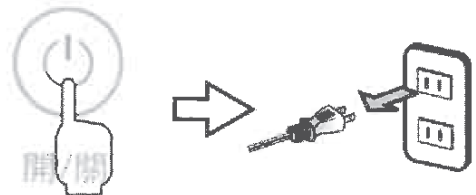



## 保養清潔方式

注意保養前，請務必先拔下電源線，並關閉電風扇。清洗期間確保不要讓電風扇啟動運行。

外結構設計簡單，您可輕鬆拆下風扇各零件進行清洗

對於前後網罩和扇葉，您可使用清水對其進行清洗，其他零件請勿用水沖洗，建議使用抹布來清潔。清洗完後請完全乾燥零件再安裝使用，並避免陽光直射。

請勿使用稀釋劑，輕質汽油，清潔劑或鹼性清潔劑對零件清洗。

商品型號	F-LYD20 (W) TW
額定電壓/頻率	110V 60Hz
總額定消耗電功率	19W
淨重	4.7kg
產品尺寸	360L*360W*1140H (mm)

# 台灣RoHS資訊

設備名稱：電風扇，型號（型式）：F-LYD20（W）TW						
Equipment name		Type designation(Type)				
單元 Unit	限用物質及其化學符號					
	Restricted substances and its chemical symbols					
	鉛 Lead (Pb)	汞 Mercury (Hg)	鎘 Cadmium (Cd)	六價鉻 Hexavalent chromium (Cr <sup>+6</sup> )	多溴聯苯 Polybrominated biphenyls (PBB)	多溴二苯醚 Polybrominated diphenyl ethers (PBDE)
外殼組件	○	○	○	○	○	○
電源線組件	超出 0.1wt%	○	○	○	○	○
電路板組件	超出 0.1wt%	○	○	○	○	○
遙控器	○	○	○	○	○	○
內部塑膠件	○	○	○	○	○	○
內部五金件	○	○	○	○	○	○
包裝	○	○	○	○	○	○
其它	○	○	○	○	○	○
備考1. “超出0.1 wt %” 及 “超出0.01 wt %” 係指限用物質之百分比含量超出百分比含量基準值。						
備考2. “○” 係指該項限用物質之百分比含量未超出百分比含量基準值。						
備考3. “—” 係指該項限用物質為排除項目。						

台灣總代理公司名稱：台灣美芝消費電器股份有限公司  
 地址：台北市松山區健康路152號3F  
 電話：02 22600066