

ตู้เย็นแบบมีช่องแช่เยือกแข็ง

สำหรับใช้งานในครัวเรือนเท่านั้น

GR-RF610WE-PMT(37)



- ขอบคุนที่ซื้อผลิตภัณฑ์ไตชิบะนี้
อ่านคู่มือการใช้งานนี้ และทำความเข้าใจกับผลิตภัณฑ์อย่างสมบูรณ์ก่อนใช้งาน
- เพื่อใช้ผลิตภัณฑ์นี้อย่างปลอดภัย และถูกต้อง
- เก็บคู่มือการใช้งานนี้ไว้ในที่ที่หยิบได้สะดวกเพื่อใช้อ้างอิงในอนาคต
- ตรวจสอบให้แน่ใจว่าคุณได้รับใบรับประกันของคุณ

สารบัญ

1. คำเตือนด้านความปลอดภัย	1
1.1 คำเตือน	1
1.2 ความหมายของสัญลักษณ์คำเตือนด้านความปลอดภัย	5
1.3 คำเตือนเกี่ยวกับไฟฟ้า	6
1.4 คำเตือนสำหรับการใช้งาน	7
1.5 คำเตือนสำหรับการบรรจุอาหาร.....	8
1.6 คำเตือนสำหรับพลังงาน	9
1.7 คำเตือนสำหรับการกำจัด	10
2. การใช้งานตู้เย็นอย่างถูกวิธี	11
2.1 การจัดวาง.....	11
2.2 ภาปรับระดับ	12
2.3 ประตูปรับระดับ.....	13
2.4 การเปลี่ยนหลอดไฟ	14
2.5 การเริ่มต้นใช้งาน.....	15
2.6 เคล็ดลับการประหยัดพลังงาน	15
3. โครงสร้างและฟังก์ชันการทำงาน	16
3.1 ส่วนประกอบสำคัญ.....	16
3.2 ฟังก์ชัน	17
4. การบำรุงรักษาและการดูแลตู้เย็น	22
4.1 การทำความสะอาดโดยรวม	22
4.2 การทำความสะอาดภาคประตู	23
4.3 การละลายน้ำแข็ง	23

4.4	การหยุดทำงาน.....	24
4.5	คำแนะนำในการใช้กล่องทำน้ำแข็ง (อุปกรณ์เสริม).....	25
4.6	คำแนะนำในการใช้ถาดน้ำแข็งก้อน (อุปกรณ์เสริม)	26
5.	การแก้ไขปัญหา	27
6.	การตั้งเครื่องใช้ไฟฟ้าของคุณ	29
7.	รายละเอียดผลิตภัณฑ์	30

1. คำเตือนด้านความปลอดภัย

อ่านข้อควรระวังด้านความปลอดภัยก่อนการติดตั้ง

เพื่อป้องกันการบาดเจ็บของผู้ใช้หรือบุคคลอื่น และ ความเสียหายต่อทรัพย์สิน คุณจะ
ต้องปฏิบัติตามคำแนะนำต่อไปนี้ การปฏิบัติอย่างไม่ถูกต้องเนื่องจากการเพิกเฉยต่อคำ
แนะนำเหล่านี้อาจทำให้เกิดอันตรายหรือความเสียหายได้

1.1 คำเตือน

⚠ คำเตือน



คำเตือน : ความเสี่ยงต่อการเกิดไฟไหม้/วัสดุไวไฟ

- คำเตือน: ความเสี่ยงต่อกัญพืช และ การระเบิด
สารทำความเย็นของเครื่องใช้ไฟฟ้านี้ติดไฟได้โปรดระวังอย่าให้ท่อทำความเย็น
เสียหายระหว่างการติดตั้ง และการขนส่ง
หากเกิดการรั่วไหลของก๊าซ โปรดติดต่อผู้จัดจำหน่ายหรือตัวแทนบริการในพื้นที่
และ ควรปฏิบัติตามข้อควรระวังต่อไปนี้เสมอ
 1. เปิดหน้าต่างเพื่อให้ระบายอากาศได้ดี ในบริเวณที่ติดตั้งตู้เย็น
ควรอยู่ในที่อากาศถ่ายเทสะดวก และ ปราศจากสิ่งกีดขวาง
 2. ห้ามจุดไฟอยู่ใกล้ และโปรดอย่าใช้เครื่องใช้ไฟฟ้าอื่น
- อุปกรณ์นี้มีจุดประสงค์เพื่อใช้ในบ้านเรือน และการใช้งานที่คล้ายคลึงกัน เช่น
พื้นที่ครัวในร้านค้า, สำนักงาน และสภาพแวดล้อมการทำงานอื่นๆ ; บ้านไร่และ
พื้นที่ใช้งานโดยลูกค้าในโรงแรมโมเต็ล และ สภาพแวดล้อมประเภทที่อยู่อาศัย
อื่นๆ ; สภาพแวดล้อมประเภทที่พักพร้อมอาหารเช้า; การจัดเลี้ยงและการใช้งาน
ที่ไม่ใช่การวางปลั๊กอื่นๆที่คล้ายกัน
- เด็กควรได้รับการกำกับดูแลไม่ให้เล่นกับเครื่องใช้ไฟฟ้านี้
- คำเตือน: ความเสี่ยงจากอัคคีภัย และไฟฟ้าช็อต
ควรเปลี่ยนสายไฟเมื่อชำรุด โปรดติดต่อผู้จัดจำหน่ายหรือตัวแทนที่ให้บริการใน
พื้นที่เพื่อขอเปลี่ยนใหม่
- โปรดถอดปลั๊กไฟออกจากเต้ารับเมื่อทำความสะอาดเครื่องหรือปล่อยเครื่องทิ้งไว้
โดยไม่ได้ใช้งานเป็นเวลานาน

- อย่าใช้สายไฟต่อหรืออะแดปเตอร์ (แบบสองขา) ที่ไม่ได้ต่อสายดิน
- คำเตือน: รักษาช่องเปิดระบายอากาศบนตัวเครื่องหรือบนโครงสร้างให้ปราศจากสิ่งกีดขวาง
- คำเตือน: ห้ามใช้อุปกรณ์กลไกหรือวิธีการอื่นๆ เพื่อเร่งกระบวนการละลายน้ำแข็งนอกเหนือจากที่แนะนำโดยผู้ผลิต
- คำเตือน: อย่าทำให้วงจรสารทำความเย็นเสียหาย
- คำเตือน: ห้ามใช้งานเครื่องใช้ไฟฟ้าอื่นภายในช่องเก็บอาหารของเครื่องใช้ไฟฟ้านี้เว้นแต่จะเป็นประเภทที่ผู้ผลิตแนะนำ
- คำเตือน: โปรดตั้งตู้เย็นตามกฎระเบียบของหน่วยงานกำกับดูแลในท้องถิ่นเกี่ยวกับเครื่องใช้ไฟฟ้าที่ใช้ก๊าซและสารทำความเย็นที่ติดไฟได้
- คำเตือน: เมื่อจัดวางเครื่องใช้ไฟฟ้าตรวจสอบให้แน่ใจว่าสายไฟไม่ติดหรือชำรุดเสียหาย
- คำเตือน: อย่าวางตัวรับไฟฟ้าแบบพกพาหรืออุปกรณ์จ่ายไฟแบบพกพาสายตัวที่ด้านหลังของเครื่อง
- อันตราย: ความเสี่ยงจากการที่เด็กติดอยู่ภายใน ก่อนที่คุณจะกึ่งตู้เย็นหรือช่องแช่แข็งแก่ของคุณ:
 - ถอดประตูออก
 - จัดชั้นวางให้เข้าที่เพื่อไม่ให้เด็กๆ ปีนเข้าไปข้างในได้ง่าย
- ต้องถอดตู้เย็นออกจากแหล่งจ่ายไฟก่อนที่จะ พยายามติดตั้งอุปกรณ์เสริม
- สารทำความเย็น และสารก่อกองโซโคลเพนเทนที่ใช้สำหรับตู้เย็นนั้นติดไฟได้ ดังนั้นเมื่อต้องการกำจัดตู้เย็นทิ้งควรวางตู้เย็นไว้ให้ห่างจากแหล่งกำเนิดไฟ และควรได้รับการกำจัดโดยบริษัทที่มีความเชี่ยวชาญพิเศษ และมีคุณสมบัติเหมาะสมแทนการกำจัดด้วยการเผาทิ้งเพื่อป้องกันความเสียหายต่อสิ่งแวดล้อมหรืออันตรายอื่นๆ

- สำหรับมาตรฐาน IEC: เครื่องใช้ไฟฟ้านี้ไม่ได้มีไว้สำหรับการใช้งานโดยบุคคลที่บกพร่องทางร่างกายประสาทสัมผัสหรือจิตใจหรือขาดประสบการณ์ และความรู้ (รวมถึงเด็ก) เว้นแต่จะได้รับการกำกับดูแลหรือให้คำแนะนำเกี่ยวกับการใช้เครื่องโดยบุคคลที่รับผิดชอบด้านความปลอดภัย
- สำหรับมาตรฐาน EN: เครื่องใช้ไฟฟ้านี้สามารถใช้ได้โดยเด็กอายุตั้งแต่ 8 ปีขึ้นไป และผู้ที่มีความบกพร่องทางประสาทสัมผัสหรือจิตใจ หรือขาดประสบการณ์ และความรู้ หากได้รับการดูแลหรือคำแนะนำเกี่ยวกับการใช้เครื่องอย่างปลอดภัย และเข้าใจอันตรายที่เกี่ยวข้อง ห้ามเด็กเล่นเครื่องใช้ไฟฟ้านี้ห้ามเด็กทำความสะอาดและบำรุงรักษาเครื่องโดยไม่ได้มีการกำกับดูแล
- โปรดอย่าใช้งานเครื่องใช้ไฟฟ้าบนช่องทางการจราจร (เช่น บนเรือเป็นต้น)
- หากมีเสียงรบกวน กลิ่น และควัน โปรดถอดปลั๊กไฟออกทันที และติดต่อผู้จำหน่ายหรือตัวแทนบริการในพื้นที่
- โปรดอย่าวางมือไว้ใต้เครื่องหรือข้างหลังเครื่องเพื่อป้องกันไม่ได้รับบาดเจ็บ
- โปรดทิ้งวัสดุบรรจุภัณฑ์ และชิ้นส่วนอื่นๆ ให้พ้นมือเด็ก เพื่อป้องกันความเสี่ยงจากการขาดอากาศหายใจ
- เพื่อหลีกเลี่ยงการปนเปื้อนในอาหารโปรดปฏิบัติตามคำแนะนำดังต่อไปนี้:
 - การเปิดประตูเป็นเวลานานอาจทำให้อุณหภูมิภายในเครื่องใช้ไฟฟ้าเพิ่มขึ้นอย่างมาก
 - ทำความสะอาดพื้นผิวที่อาจสัมผัสกับอาหาร และระบบระบายน้ำที่คุณสามารถเข้าถึงได้อยู่เป็นประจำ
 - ทำความสะอาดถังเก็บน้ำหากไม่ได้ใช้งานเป็นเวลา 48 ชั่วโมง และชำระล้างระบบน้ำที่เชื่อมต่อกับแหล่งจ่ายน้ำหากไม่ได้ใช้เป็นเวลา 5 วัน (หมายเหตุ 1)
 - จัดเก็บเนื้อดิบ และปลาในภาชนะที่เหมาะสมในตู้เย็น เพื่อไม่ให้สัมผัสหรือหยดลงบนอาหารอื่นๆ

- ช่องเก็บอาหารแช่แข็งสองดาวเหมาะสำหรับเก็บอาหารแช่แข็งจัดเก็บหรือทำไอศกรีมและทำน้ำแข็งก้อน (หมายเหตุ 2)
- ช่องแช่เย็น หนึ่งดาว สองดาว และสามดาวไม่เหมาะสำหรับการแช่แข็งอาหารสด (หมายเหตุ 3)
- สำหรับเครื่องใช้ไฟฟ้าที่ไม่มีช่องเก็บอาหารระดับ 4 ดาว: เครื่องทำความเย็นนี้ไม่เหมาะสำหรับการแช่แข็งอาหาร (หมายเหตุ 4)
- หากต้องปล่อยตู้เย็นให้ว่างเปล่าเป็นเวลานาน ให้ปิดเครื่องละลายน้ำแข็งทำความสะอาดซีดแห้ง และเปิดประตูทิ้งไว้เพื่อป้องกันไม่ให้เกิดเชื้อราขึ้นภายในเครื่อง
- หมายเหตุ 1,2,3,4: โปรดยืนยันว่าคุณได้ใช้งานเครื่องโดยสอดคล้องกับประเภทช่องแช่เย็นในผลิตภัณฑ์ของคุณ
- สำหรับอุปกรณ์แบบตั้งพื้นอิสระ: เครื่องทำความเย็นนี้ไม่ได้มีวัตถุประสงค์เพื่อใช้งานเป็นอุปกรณ์แบบบิวท์อิน
- การเปลี่ยนหรือการบำรุงรักษาหลอดไฟ LED จะต้องได้รับการดำเนินการโดยผู้ผลิต ตัวแทนให้บริการ หรือบุคคลที่มีคุณสมบัติใกล้เคียงกัน
- ผลิตภัณฑ์นี้ใช้แหล่งกำเนิดแสงที่มีประสิทธิภาพพลังงานระดับคลาส (G)

1.2 ความหมายของสัญลักษณ์คำเตือนด้านความปลอดภัย



สัญลักษณ์ต้องห้าม

สัญลักษณ์ต้องห้าม

การไม่ปฏิบัติตามคำแนะนำที่มีสัญลักษณ์นี้อาจส่งผลให้เกิดความเสียหายต่อผลิตภัณฑ์หรือเป็นอันตรายต่อความปลอดภัยส่วนบุคคลของผู้ใช้



สัญลักษณ์เชิงบังคับ

สัญลักษณ์ของการดำเนินการเชิงบังคับ

จำเป็นต้องปฏิบัติตามคำแนะนำที่มีสัญลักษณ์นี้อย่างเคร่งครัด มิฉะนั้นแล้วอาจเกิดความเสียหายต่อผลิตภัณฑ์หรือการบาดเจ็บส่วนบุคคล



สัญลักษณ์ระมัดระวัง

สัญลักษณ์ระมัดระวัง

คำแนะนำที่มีสัญลักษณ์นี้ต้องให้ความระมัดระวังเป็นพิเศษ ความระมัดระวังที่ไม่เพียงพออาจส่งผลให้เกิดการบาดเจ็บเล็กน้อยหรือปานกลาง หรือสร้างความเสียหายกับผลิตภัณฑ์ได้

คู่มือนี้มีข้อมูลด้านความปลอดภัยที่สำคัญมากมายซึ่งผู้ใช้จะต้องปฏิบัติตาม

1.3 คำเตือนเกี่ยวกับไฟฟ้า

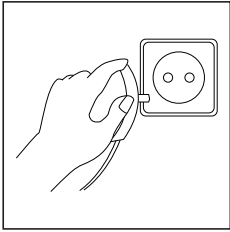

- ห้ามดึงสายไฟขณะ ถอดปลั๊กไฟของตู้เย็น โปรดจับปลั๊กให้แน่นแล้วดึงออกจากตัวรับโดยตรง
- เพื่อความปลอดภัยในการใช้งานอย่าปล่อยให้สายไฟได้รับความเสียหายหรืออย่าใช้งานหากสายไฟชำรุดหรือสึกหรอ

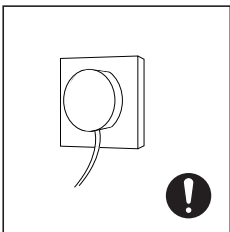

- โปรดอย่าสัมผัสปลั๊กไฟด้วยมือที่เปียกชื้นเพื่อป้องกันไฟฟ้าช็อต
- โปรดใช้ปลั๊กไฟที่จัดเตรียมไว้โดยเฉพาะ และห้ามใช้ปลั๊กไฟร่วมกับเครื่องใช้ไฟฟ้าอื่นๆ ควรเสียบปลั๊กไฟเข้ากับตัวรับอย่างแน่นหนาไม่เช่นนั้นแล้วอาจส่งผลให้เกิดเพลิงไหม้ได้

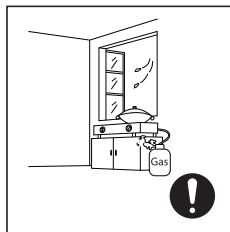

- โปรดตรวจสอบให้แน่ใจว่าจ็วกราวด์ของตัวรับไฟฟ้ามีสายกราวด์ที่เชื่อถือได้
- โปรดขอความช่วยเหลือจากบุคคลที่มีคุณสมบัติเหมาะสมด้านวิชาชีพ เพื่อตรวจสอบว่าตัวรับมีสายดินที่เชื่อถือได้หรือไม่

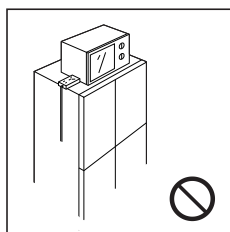

- ถือเป็นความรับผิดชอบของผู้บริโภคที่จะต้องเปลี่ยนตัวรับที่ไม่ได้ลงกราวด์ให้เป็นตัวรับที่มีการลงกราวด์
- ในกรณีที่มีการรั่วไหลของก๊าซ และก๊าซไวไฟอื่นๆ โปรดปิดวาล์วของก๊าซที่รั่วแล้วเปิดประตู และหน้าต่าง ห้ามถอดปลั๊กตู้เย็น และเครื่องใช้ไฟฟ้าอื่นๆ เนื่องจากประกายไฟอาจก่อให้เกิดไฟไหม้ได้
- ห้ามใช้งานเครื่องใช้ไฟฟ้าอื่นที่บริเวณด้านบนของเครื่องใช้ไฟฟ้านี้เว้นแต่เครื่องใช้ไฟฟ้าดังกล่าวจะเป็นประเภทที่ผู้ผลิตแนะนำ

1.4 คำเตือนสำหรับการใช้งาน

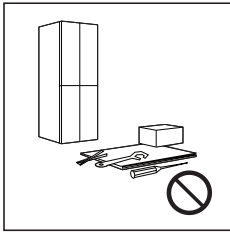

- ห้ามแยกชิ้นส่วนหรือประกอบตู้เย็นขึ้นใหม่ตามอำเภอใจ หรือทำให้วงจรสารทำความเย็นเสียหาย; การบำรุงรักษาเครื่องต้องดำเนินการโดยผู้เชี่ยวชาญ

- สายไฟที่ชำรุดจะ ต้องได้รับการเปลี่ยนใหม่โดยผู้ผลิตฝ่ายบำรุงรักษาหรือผู้เชี่ยวชาญที่เกี่ยวข้อง เพื่อหลีกเลี่ยงอันตราย

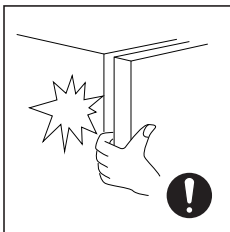

- ช่องว่างระหว่างประตูตู้เย็นและ ช่องว่างระหว่างประตูกับตัวโครงตู้เย็นมีขนาดที่เล็กดังนั้นโปรดระมัดระวังอย่าวางมือในบริเวณเหล่านี้เพื่อป้องกันการหนีนิ้วโปรดปิดประตูตู้เย็นอย่างนุ่มนวล เพื่อหลีกเลี่ยงสิ่งของตกลงมา

- อย่าหยิบอาหารหรือภาชนะในช่องแช่แข็งด้วยมือที่เปียกในขณะที่ตู้เย็นกำลังทำงาน โดยเฉพาะอย่างยิ่งภาชนะโลหะเพื่อหลีกเลี่ยงภาวะผิวหนังถูกทำลายจากความเย็นจัด

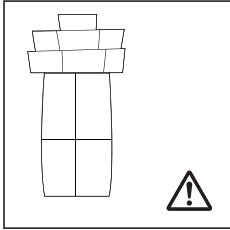
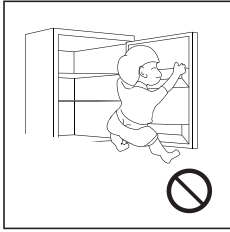

- อย่าให้เด็กเข้าไปในตู้เย็นหรือป็นตู้เย็น มิฉะนั้นอาจทำให้หายใจไม่ออกหรือได้รับบาดเจ็บจากการตกลงมา
- โปรดอย่าวางของหนักหรือวัตถุอันตรายไว้บนเครื่อง (ขวด เครื่องใช้บนโต๊ะอาหารหรือสิ่งของที่มีของเหลว)
- โปรดดึงปลั๊กไฟออกเมื่อไฟฟ้าขัดข้องหรือเมื่อทำความสะอาดตัวเครื่อง และ รออย่างน้อย 5 นาทีก่อนที่จะเชื่อมต่อปลั๊กไฟเข้ากับแหล่งจ่ายไฟ เนื่องจากจะ ช่วยป้องกันความเสียหายต่อคอมพิวเตอร์ที่เกิดจากการเริ่มต้นทำงานอย่างต่อเนื่อง

1.5 คำเตือนสำหรับการบรรจุอาหาร

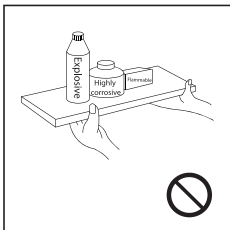

- ห้ามใส่สิ่งของที่ติดไฟระเบิดระเหยง่าย และมีฤทธิ์กัดกร่อนสูงในตู้เย็น เพื่อป้องกันความเสียหายต่อผลิตภัณฑ์หรืออุบัติเหตุไฟไหม้
- อย่าวางสิ่งของที่ติดไฟได้ใกล้ตู้เย็นเพื่อหลีกเลี่ยงการเกิดไฟไหม้
- ตู้เย็นมีไว้สำหรับใช้งานในบ้าน เช่น การจัดเก็บอาหาร ห้ามใช้งานเพื่อวัตถุประสงค์อื่น เช่น การเก็บเลือด ยา หรือผลิตภัณฑ์ทางชีวภาพ เป็นต้น
- ห้ามเก็บเบียร์เครื่องดื่มหรือของเหลวอื่นๆ ที่บรรจุในขวดหรือภาชนะปิดไว้ในช่องแช่แข็งของตู้เย็น มิฉะนั้นแล้วขวดหรือภาชนะที่ปิดสนิทอาจแตกได้ เนื่องจากการแช่แข็งจะทำให้เกิดแรงดันที่อาจสร้างความเสียหายได้

1.6 คำเตือนสำหรับพลังงาน

- เครื่องทำความเย็นอาจทำงานอย่างไม่สม่ำเสมอ (เป็นไปไม่ได้ว่าอาจมีการละลายน้ำแข็งหรือห้องแช่แข็งอาหารมีอุณหภูมิสูงเกินไป) หรือเมื่อถึงไว้เป็นเวลานานอาจมีช่วงอุณหภูมิที่ต่ำกว่าค่าที่ออกแบบไว้สำหรับเครื่องทำความเย็น
- ไม่ควรเก็บเครื่องที่มีฟองฟูในช่องแช่แข็งตู้แช่แข็งรวมทั้งช่องหรือตู้ที่มีอุณหภูมิต่ำ และไม่ควรบริโภคผลิตภัณฑ์บางอย่าง เช่น น้ำแข็งที่มีความเย็นมากเกินไป
- จะต้องจัดเก็บอาหารในช่องแช่แข็งหรือตู้เก็บอาหารแช่แข็งไม่เกินระยะเวลาที่แนะนำไว้โดยผู้ผลิตอาหารสำหรับอาหารทุกประเภท โดยเฉพาะอย่างยิ่งสำหรับอาหารแช่แข็งแบบรวดเร็วในเชิงพาณิชย์
- ข้อควรระวังที่จำเป็นในการป้องกันไม่ให้อุณหภูมิของอาหารแช่แข็งสูงขึ้นเกินไปในขณะที่กำลังละลายน้ำแข็งในตู้เย็น เช่น ด้วยการห่ออาหารแช่แข็งในหนังสือพิมพ์หลายชั้น
- อุณหภูมิที่เพิ่มขึ้น ของอาหารแช่แข็งระหว่างที่กำลังละลายน้ำแข็งบำรุงรักษาหรือทำความสะอาดด้วยตนเองนั้นอาจทำให้อายุการเก็บรักษาสั้นลง
- สำหรับประตูหรือฝาปิดที่มีกลอน และกุญแจคุณจำเป็นต้องเก็บกุญแจให้พ้นมือเด็กและไม่ควรอยู่ใกล้ตู้เย็น เพื่อป้องกันไม่ให้เด็กถูกล็อกภายใน

1.7 คำเตือนสำหรับการกำจัด



- สารทำความเย็น และสารก่อกองไซโคลเพนเทนที่ใช้สำหรับตู้เย็นนั้น ติดไฟได้ดังนั้น เมื่อต้องการกำจัดตู้เย็นทิ้งควรวางตู้เย็นไว้ให้ห่างจากแหล่งกำเนิดไฟ และควรได้รับการกำจัดโดยบริษัทที่มีความเชี่ยวชาญพิเศษ และมีคุณสมบัติเหมาะสมแทนการกำจัดด้วยการเผาทิ้ง เพื่อป้องกันความเสียหายต่อสิ่งแวดล้อมหรืออันตรายอื่นๆ



- เมื่อต้องการกำจัดตู้เย็นทิ้งให้ถอดประตูแกะขอบยาง และถอดชั้นวางออก เพื่อป้องกันไม่ให้เด็กติดอยู่ภายในจากนั้นวางประตูและชั้นวางไว้ในที่ที่เหมาะสม

2. การใช้งานตู้เย็นอย่างถูกวิธี

2.1 การจัดวาง

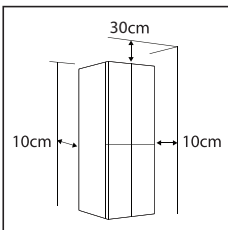
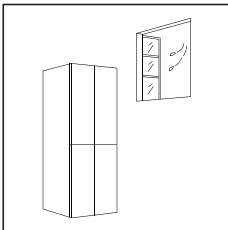
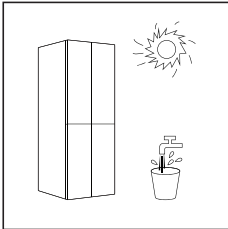
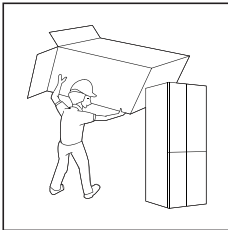
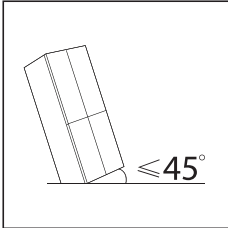

- ก่อนย้ายตู้เย็นให้นำสิ่งของที่อยู่ด้านในทั้งหมดออกมา ยึดชั้นวางกระบอก ยึดฉากกันกระบอก ที่ใส่ผัก ล้างชักช่องแช่แข็ง และส่วนอื่นๆ ด้วยเทป แล้วขันขาปรับระดับให้แน่น จากนั้นปิดประตู และปิดผนึกด้วยเทป ในระหว่างการเคลื่อนย้าย ห้ามวางเครื่องกลับหัวหรือแวนอน หรือได้รับแรงสั่นสะเทือน ความเอียงระหว่างการเคลื่อนย้ายจะต้องไม่เกิน 45°
- ก่อนใช้งานให้นำวัสดุบรรจุภัณฑ์ทั้งหมด รวมทั้งแผ่นรองด้านล่าง แผ่นโฟม และเทปด้านในตู้เย็นออก ฉีกฟิล์มป้องกันที่ประตู และตัวตู้เย็นออกวางให้ห่างจากความร้อน และหลีกเลี่ยงการสัมผัสแสงแดดโดยตรง ห้ามวางตู้แช่แข็งในที่ชื้น หรือเปียกเพื่อป้องกันสนิมหรือการเสื่อมของฉนวน
- ห้ามฉีดหรือล้างตู้เย็น ห้ามวางตู้เย็นในที่ชื้น โดนน้ำได้ง่าย เพื่อไม่ให้กระทบต่อคุณสมบัติของฉนวนไฟฟ้าของตู้เย็น
- ควรวางตู้เย็นในที่ร่มที่มีอากาศถ่ายเทสะดวกพื้นจะต้องเรียบ และแข็งแรง (หากตู้เย็นไม่เสถียรให้หมุนไปทางซ้ายหรือขวา เพื่อปรับระดับล้อ)
- ช่องว่างด้านบนของตู้เย็นควรมากกว่า 30 ซม. และควรวางตู้เย็นชิดผนังโดยมีระยะห่างมากกว่า 10 ซม. เพื่อให้กระจายความร้อนได้ง่ายขึ้น

ข้อควรระวังก่อนการติดตั้ง:



ก่อนทำการติดตั้งหรือปรับแต่งอุปกรณ์เสริมต้องแน่ใจว่าได้ถอดปลั๊กตู้เย็นออกจากแหล่งจ่ายไฟแล้ว ต้องใช้ความระมัดระวังเพื่อป้องกันการหลุดมือในขณะที่ยกซึ่งอาจทำให้เกิดการบาดเจ็บส่วนบุคคลได้

2.2 ภาปรับระดับ

1. ข้อควรระวังก่อนดำเนินการ :

ก่อนดำเนินการกับอุปกรณ์ ต้องแน่ใจว่าได้ถอดปลั๊กตู้เย็นออกจากแหล่งจ่ายไฟแล้ว

2. แผนผังของภาปรับระดับ :

ก่อนหมุนภาปรับระดับ ต้องใช้ความระมัดระวังเพื่อป้องกันการบาดเจ็บส่วนบุคคลใดๆ

3. ขั้นตอนการปรับ :

a. หมุนภาปรับระดับตามเข็มนาฬิกาเพื่อยกตู้เย็นขึ้น ;

b. หมุนภาปรับระดับทวนเข็มนาฬิกาเพื่อปล่อยตู้เย็นลง ;

c. ปรับขาขวา และขาซ้ายตามขั้นตอนข้างต้นจนได้ระดับ

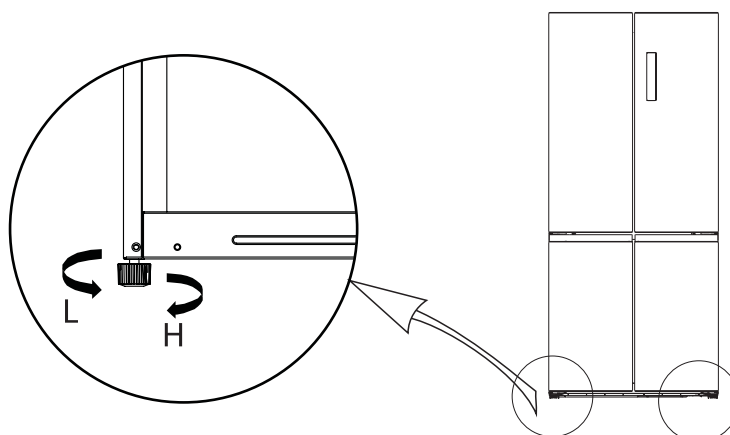

(ภาพด้านบนใช้สำหรับอ้างอิงเท่านั้น รูปแบบที่แท้จริงจะขึ้น อยู่กับผลิตภัณฑ์หรือคำสั่ง
ชี้แจงของผู้จัดจำหน่าย)

2.3 ประตูปรับระดับ

1. ข้อควรระวังก่อนดำเนินการ :

ก่อนดำเนินการกับอุปกรณ์ ต้องแน่ใจว่าได้ถอดปลั๊กตู้เย็นออกจากแหล่งจ่ายไฟแล้ว
ก่อนปรับระดับประตู ต้องใช้ความระมัดระวังเพื่อป้องกันการบาดเจ็บส่วนบุคคล

2. แผนผังของการปรับระดับประตู

รายการเครื่องมือที่ผู้ใช้จะต้องจัดเตรียม	
	คีม

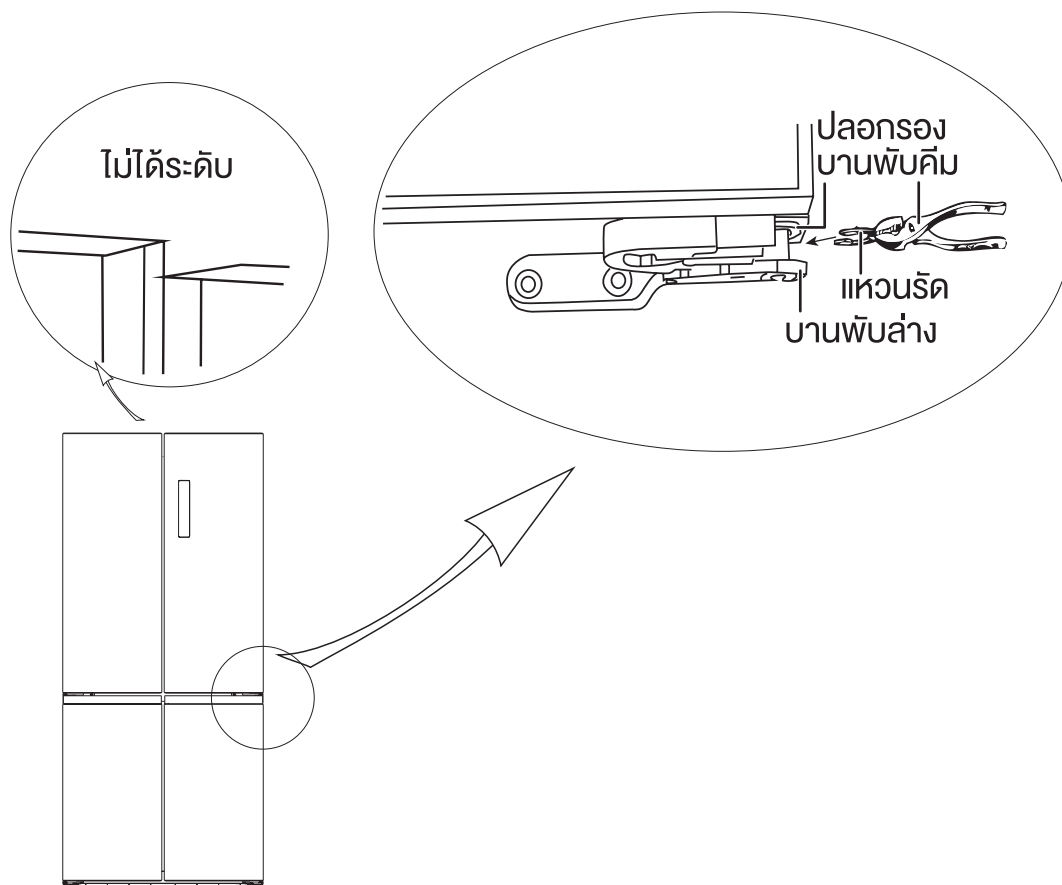

(ภาพด้านบนใช้สำหรับอ้างอิงเท่านั้น รูปแบบที่แท้จริงจะขึ้น อยู่กับผลิตภัณฑ์หรือคำ
ชี้แจงของผู้จัดจำหน่าย)

-
- 1) ยกประตูที่ต่ำกว่าขึ้นจนมีระดับเท่ากับประตูที่สูงกว่า
 - 2) ใส่แอมโวนรัดที่จัดไว้ให้ไว้ในช่องว่างระหว่างปลอกกรองบานพับและบานพับด้านล่าง
โดยใช้คีม จำนวนแอมโวนรัดที่คุณต้องใส่นั้นจะขึ้นอยู่กับขนาดช่องว่าง

2.4 การเปลี่ยนหลอดไฟ

การเปลี่ยนหรือการบำรุงรักษาหลอดไฟ LED จะต้องได้รับการดำเนินการโดยผู้ผลิต
ตัวแทนให้บริการหรือบุคคลที่มีคุณสมบัติใกล้เคียงกัน

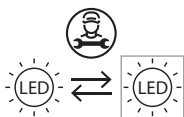

①

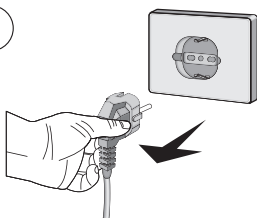

1. โปรดถอดปลั๊กก่อนดำเนินการ

②

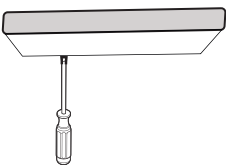

2. ถอดฝาครอบหลอดไฟด้วยไขควง

③

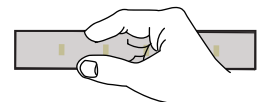

3. ถอดแผงหลอดไฟลงมา

④

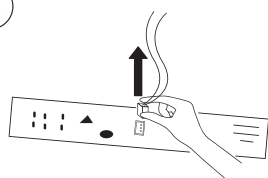

4. ถอดเทอร์มินอลการเชื่อมต่อออก

2.5 การเริ่มต้นใช้งาน

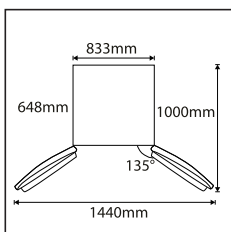
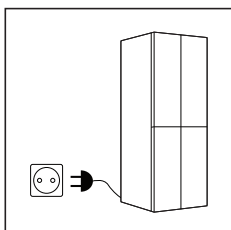

- ก่อนเริ่มการทำงานครั้งแรกให้ทิ้งตู้เย็นไว้หนึ่งๆเป็นเวลาครึ่งชั่วโมงก่อนที่จะเชื่อมต่อกับแหล่งจ่ายไฟ
- ก่อนใส่อาหารสดหรืออาหารแช่แข็งใดๆตู้เย็นจะต้องทำงานเป็นเวลา 2-3 ชั่วโมงหรือนานกว่า 4 ชั่วโมงขึ้นไปในฤดูร้อนเมื่ออุณหภูมิแวดล้อมสูง

จัดเตรียมพื้นที่ให้เพียงพอสำหรับการเปิดประตู และลิ้นชักได้อย่างสะดวกสบายรวมทั้งค่าแกลงโดยผู้จัดจำหน่าย

2.6 เคล็ดลับการประหยัดพลังงาน

- เครื่องใช้ไฟฟ้าควรอยู่ในบริเวณที่เย็นที่สุดของห้องห่างจากอุปกรณ์ที่ให้ความร้อนหรือก่อความร้อน และไม่สัมผัสกับแสงแดดโดยตรง
- ปลอ่ยให้อาหารที่ร้อนเย็นตัวลงจนถึงอุณหภูมิห้องก่อนใส่เข้าไปในเครื่องการใส่ไหลดมากเกินไปจะทำให้คอมเพรสเซอร์ทำงานนานขึ้นอาหารที่ใช้เวลาในการแช่แข็งนานเกินไปอาจทำให้คุณภาพลดลงหรือน่าเสียได้
- ตรวจสอบให้แน่ใจว่าได้หีบห่ออาหารอย่างเหมาะสม และซีดภาชนะให้แห้งก่อนวางลงในเครื่อง การทำเช่นนี้จะช่วยลดการสะสมของน้ำค้างแข็งภายในเครื่อง
- ภาชนะ จดเก็บของเครื่องไม่ควรบุด้วยฟอยล์อลูมิเนียม กระดาษไหมหรือกระดาษชำระ แผ่นฉนวนที่บุจะกั้นการหมุนเวียนของอากาศเย็นทำให้เครื่องมีประสิทธิภาพน้อยลง
- จัดระเบียบการจัดเก็บ และตัดดอกอาหารเพื่อลดการเปิดประตู และการค้นหาที่ใช้เวลานานนำสิ่งของออกมาเท่าที่จำเป็นในคราวเดียว และปิดประตูโดยเร็วที่สุด

3. โครงสร้าง และฟังก์ชันการทำงาน

3.1 ส่วนประกอบสำคัญ

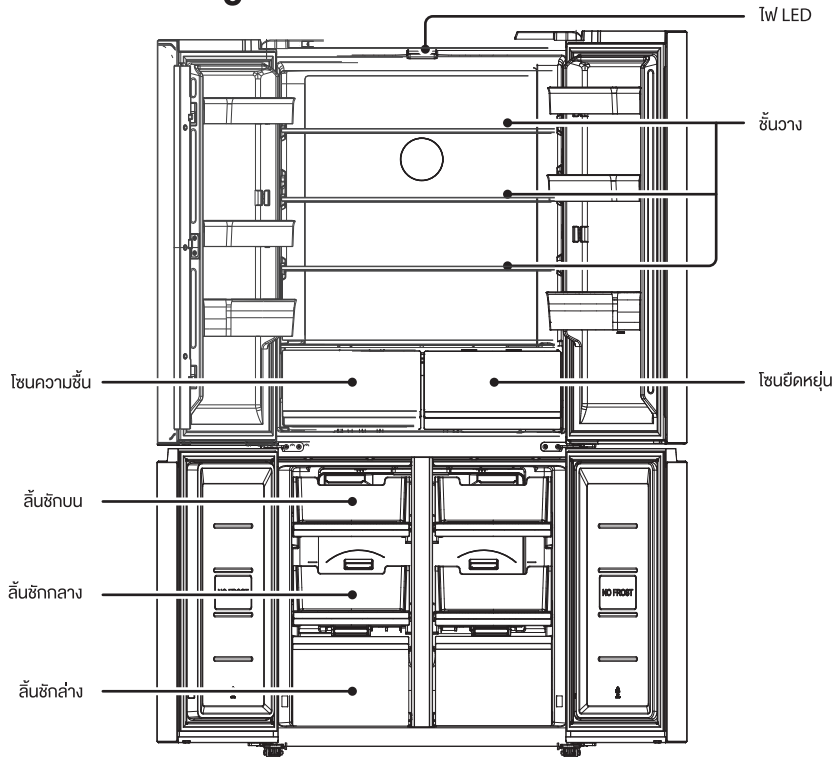

(ภาพด้านบนใช้สำหรับ อ้างอิงเท่านั้นรูปแบบที่แท้จริงจะขึ้นอยู่กับผลิตภัณฑ์หรือคำสั่งแจ้งของผู้จัดจำหน่าย)

ห้องแช่เย็น

- ห้องแช่เย็นเหมาะสำหรับเก็บผลไม้ ผัก เครื่องดื่ม และอาหารอื่นๆ ที่บริโภคในระยะสั้นได้หลากหลายประเภทเวลาการเก็บรักษาที่แนะนำคือ 3 ถึง 5 วัน
- อาหารที่เพิ่งปรุงเสร็จจะ ต้องไม่ใส่ในห้องแช่เย็นจนกว่าจะเย็นลงจนถึงอุณหภูมิห้อง
- แนะนำให้ปิดผนึกอาหารก่อนนำเข้าตู้เย็น
- ชั้นวางกระจกสามารถปรับขึ้น หรือลงได้เพื่อให้มีพื้นที่จัดเก็บที่เหมาะสม และใช้งานง่าย

ห้องแช่แข็ง

- ห้องแช่แข็งที่มีอุณหภูมิต่ำอาจเก็บอาหารให้สดได้เป็นเวลานาน และส่วนใหญ่จะใช้เพื่อเก็บอาหารแช่แข็ง และทำน้ำแข็ง
- ห้องแช่แข็งเหมาะสำหรับเก็บเนื้อ สัตว์ ปลา ข้าวปั้น และอาหาร อื่นๆ ที่ไม่ได้บริโภคในระยะสั้น

- ควรหั่นชิ้นเนื้อเป็นชิ้นเล็กๆ เพื่อให้เข้าถึงได้ง่ายโปรดทราบว่าอาหารจะ ต้องบริโภค ภายในเวลาที่กำหนด
- เมื่อต้องการแช่แข็งอาหารอย่างรวดเร็วควรตั้งโหมดเป็น "SUPER FRZ."

สิ้นชัก กล่องอาหาร ชั้นวาง ฯลฯ ที่วางตามตำแหน่งในภาพด้านบนจะทำให้ประหยัด พลังงานได้มากที่สุด

หมายเหตุ : เมื่อ จัดเก็บอาหารจำนวนมากระหว่างที่ตู้เย็นกำลังเริ่มต้นการทำงาน อาหารที่จัดเก็บจะ ต้องไม่ปิดกันช่องระบายอากาศมิฉะนั้นการแช่แข็งก็จะได้รับ ผลกระทบในเชิงลบ

3.2 ฟังก์ชัน

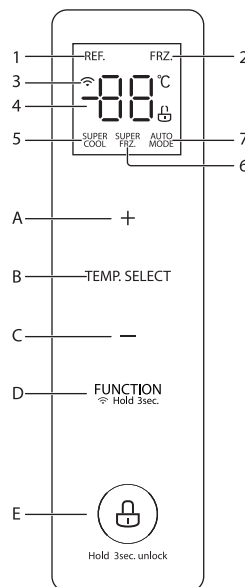

(ภาพด้านบนใช้สำหรับอ้างอิงเท่านั้น รูปแบบที่แท้จริงจะขึ้นอยู่กับผลิตภัณฑ์หรือคำ ชี้แจงของผู้จัดจำหน่าย)

1. หน้าจอ

- | | | |
|-----------------------|---------------------|-------------------------|
| 1. ไอคอนทำความเย็น | 2. ไอคอนช่องแช่แข็ง | 3. ไอคอนอินเตอร์เน็ต |
| 4. ไอคอนแสดงอุณหภูมิ | 5. ไอคอนซูเปอร์คูล | 6. ไอคอนซูเปอร์ฟรีซซิ่ง |
| 7. ไอคอนโหมดอัตโนมัติ | | |

2. ปุ่มควบคุม

- A. ปุ่มเพิ่มอุณหภูมิ B. ปุ่มเลือกโซนอุณหภูมิ C. ปุ่มลดอุณหภูมิ
D. ปุ่มฟังก์ชัน E. ปุ่มลือก / ปลดลือก

3. คำแนะนำการใช้งาน

1) การแสดงผล

เมื่อเปิดเครื่องเป็นครั้งแรกจะมีการแสดงผลอย่างเต็มที่เป็นเวลา 3 วินาที; และเสียงเริ่มต้นจะ ดังขึ้น พร้อมกัน; จากนั้นจึงเข้าสู่หน้าจอการทำงานปกติ;
(อุณหภูมิของห้องทำความเย็น และห้องแช่แข็งถูกตั้งไว้ที่ 5°C/-18°C ตามลำดับหลังจากเปิดเครื่องครั้งแรก)

เมื่อมีข้อบกพร่อง รหัสข้อผิดพลาดจะปรากฏขึ้น (การแสดงผลรอบการทำงาน); เมื่อไม่มีข้อผิดพลาด อุณหภูมิที่ตั้งไว้ของห้องทำความเย็นจะแสดงขึ้น

ภายใต้สถานการณ์ปกติ จอแสดงผลจะถูกลือกหลังจากผ่านไป 30 วินาทีหากไม่มีการเปิดประตูหรือการใช้งานปุ่ม; จอแสดงผลจะดับลงเองหลังจาก 30 วินาที;

เมื่อนำจอแสดงผลไม่ติดสว่าง หากมีการใช้งานปุ่ม หน้าจอแสดงผลจะติดสว่างขึ้นตามปกติ;

เมื่อเกิดข้อผิดพลาดประเภท "รหัสข้อผิดพลาดที่มองเห็นได้" หน้าจอแสดงผลจะติดสว่างขึ้น จากนั้นจะดับลงหลังจากผ่านไป 30 วินาที

2) การลือก/การปลดลือก

ในสถานะที่ไม่ได้ลือกให้กดปุ่มลือก  ค้างไว้ 3 วินาทีเพื่อเข้าสู่สถานะลือก จากนั้นเสียงบีบเซอร์ลือกจะ ดังขึ้น

ในสถานะลือก ให้กดปุ่มลือก  ค้างไว้ 3 วินาทีเพื่อเข้าสู่สถานะปลดลือก; จากนั้นเสียงบีบเซอร์ปลดลือกจะ ดังขึ้น

หลังจากไม่มีการใช้งานปุ่มเป็นเวลา 30 วินาที เครื่องจะเข้าสู่สถานะลือกโดยอัตโนมัติบอร์ดแสดงผลภายนอกของบีบเซอร์เสียงเพลงจะ ส่งเสียงบีบเซอร์ลือกพร้อมกัน

การปล่อยเสียงเตือนสามารถทำได้ในสถานะลือก อย่างไรก็ตามการดำเนินการปุ่มกด

อื่นๆทั้งหมดจะ ต้องดำเนินการในสถานะปลดลือก หากการทำงานอยู่ในสถานะลือก

จะมีเสียงบีบเพื่อเตือนข้อผิดพลาด

3) การตั้งค่าห้องทำความเย็น

การตั้งค่าอุณหภูมิห้องทำความเย็น:

กดปุ่มเลือกพื้นที่อุณหภูมิ TEMP. SELECT เพื่อเลือกพื้นที่อุณหภูมิการทำความเย็น จากนั้นกดปุ่มปรับอุณหภูมิ "+" หรือ "-" เพื่อปรับอุณหภูมิของห้องทำความเย็น ช่วงอุณหภูมิของห้องทำความเย็นตั้งไว้ที่ 2°C ~ 8°C; การตั้งค่าจะมีผลหลังจากถูกเลือก

การปิด/เปิดห้องทำความเย็น

กดปุ่มเลือกพื้นที่อุณหภูมิ TEMP. SELECT เลือกพื้นที่อุณหภูมิการทำความเย็น; กดปุ่มเลือกพื้นที่อุณหภูมิค้างไว้ TEMP. SELECT 4 วินาทีจนกว่าคุณจะได้ยินเสียงบีบสามครั้ง; เข้าสู่สถานะปิดการทำความเย็น ในขณะนี้หลอดดิจิทัลจะแสดง "--"

เมื่อปิดตู้เย็น ให้กดปุ่มเลือกพื้นที่อุณหภูมิ TEMP. SELECT เพื่อเลือกพื้นที่อุณหภูมิการทำความเย็น; กดปุ่มเลือกพื้นที่อุณหภูมิค้างไว้ TEMP. SELECT 4 วินาทีจนกว่าคุณจะได้ยินเสียงบีบสามครั้ง; หลังจากออกจากสถานะปิดการทำความเย็น หลอดดิจิทัลจะกลับสู่การแสดงผลอุณหภูมิปกติ; และจะเข้าสู่โหมดการทำงานปกติหลังจากอุณหภูมิเริ่มต้นของห้องทำความเย็นถูกตั้งไว้ที่ 5 °C

กดปุ่มเลือกพื้นที่อุณหภูมิเพื่อเลือกพื้นที่อุณหภูมิการแช่แข็ง จากนั้นกดปุ่มปรับอุณหภูมิ "+" หรือ "-" เพื่อปรับอุณหภูมิของห้องแช่แข็ง ช่วงอุณหภูมิของห้องแช่แข็งถูกตั้งไว้ที่ -24°C ~ -16°C; การตั้งค่าจะมีผลหลังจากถูกเลือก

4) การตั้งค่าโหมด

กดปุ่มโหมด FUNCTION Hold 3sec; โหมดการทำความเย็นอย่างรวดเร็วการแช่แข็งอย่างรวดเร็ว และประจำวันจะวนรอบดังนี้:

เมื่อเปิดห้องทำความเย็น รอบการทำงานจะถูกตั้งค่าเป็นการทำความเย็นอย่างรวดเร็ว การแช่แข็งอย่างรวดเร็ว การทำความเย็นอย่างรวดเร็ว และการแช่แข็งอย่างรวดเร็ว ประจำวัน ı ไม่มี ı การทำความเย็นอย่างรวดเร็ว...

เมื่อปิดห้องทำความเย็น รอบการทำงานจะถูกตั้งค่าเป็นการแช่แข็งอย่างรวดเร็ว ı ประจำวัน ı ไม่มี ı การแช่แข็งอย่างรวดเร็ว...

เมื่อตั้งค่าโหมดการทำความเย็นอย่างรวดเร็ว อุณหภูมิของห้องทำความเย็นจะถูกตั้งไว้ที่ 2°C โดยอัตโนมัติ; เมื่อออกจากโหมดการทำความเย็นอย่างรวดเร็ว อุณหภูมิที่ตั้งไว้ของห้องทำความเย็นจะกลับสู่อุณหภูมิเดิมที่ตั้งไว้ก่อนเข้าสู่โหมดการทำความเย็นอย่างรวดเร็วโดยอัตโนมัติ

เมื่อตั้งค่าโหมดการแช่แข็งอย่างรวดเร็ว อุณหภูมิของห้องแช่แข็งจะถูกตั้งค่าที่ -24°C โดยอัตโนมัติ; เมื่อออกจากโหมดการแช่แข็งอย่างรวดเร็ว อุณหภูมิที่ตั้งไว้ของห้องแช่แข็งจะกลับสู่อุณหภูมิเดิมที่ตั้งไว้ก่อนเข้าสู่โหมดการแช่แข็งอย่างรวดเร็วโดยอัตโนมัติ

เมื่อตั้งค่าโหมดประจำวัน อุณหภูมิของห้องทำความเย็นจะถูกตั้งค่าที่ 5°C โดยอัตโนมัติ และอุณหภูมิของห้องแช่แข็งจะถูกตั้งค่าที่ -18°C โดยอัตโนมัติ; เมื่อออกจากโหมดประจำวัน อุณหภูมิของห้องทำความเย็นหรือห้องแช่แข็งจะกลับสู่อุณหภูมิที่เคยตั้งไว้ก่อนเข้าสู่โหมดประจำวัน

5) โหมด AP แบบบังคับ

หลังจากกดปุ่มโหมด  ค้างไว้ 3 วินาทีเพื่อบังคับให้ตั้งค่าโมดูล เครื่องข่ายไร้สายของตู้เย็นเป็นโหมด AP พื้นที่แสดงอุณหภูมิจะแสดงค่าเป็น AP;

หลังจากที่โมดูลได้รับการกำหนดค่าให้เข้าสู่โหมด AP เรียบร้อยแล้ว โมดูลจะออกจากโหมด AP โดยอัตโนมัติ (จะแสดงผลเป็นเวลาอย่างน้อย 3 วินาที)

และพื้นที่แสดงอุณหภูมิจะกลับสู่การแสดงผลปกติ; หลังจากตั้งค่าโหมด AP

แล้วหากโมดูลไม่ได้รับการกำหนดค่าจนเสร็จสมบูรณ์เป็นเวลา 10 วินาที

โมดูลจะถูกบังคับให้ออกจากโหมด AP และกลับสู่การแสดงผลปกติ

6) ปิดเสียงเตือนการเปิดประตู

กดปุ่มปรับอุณหภูมิ "+" และ "-" เป็นเวลา 3 วินาทีเพื่อปิด/เปิดเสียงเตือนการเปิดประตูซึ่งสามารถจดจำ และเปิดใช้งานได้ตามค่าเริ่มต้นจากโรงงาน

7) การจัดเก็บเพื่อไฟฟ้าขัดข้อง

ในกรณีที่ไฟฟ้าขัดข้องสถานะการทำงานทันทีจะถูกล็อก และคงไว้จนกระทั่งไฟฟ้ากลับมาใช้ใหม่

8) สัญญาณระบุข้อผิดพลาด

คำเตือนต่อไปนี้ที่ปรากฏบนจอแสดงผลเพื่อบ่งชี้ถึงข้อผิดพลาดที่สอดคล้องกันของตู้เย็น

แม้ว่าตู้เย็นอาจมีฟังก์ชันห้องกักเก็บความเย็นโดยมีข้อผิดพลาดดังต่อไปนี้ ผู้ใช้ต้องติดต่อผู้เชี่ยวชาญด้านการบำรุงรักษาเพื่อทำการบำรุงรักษา เพื่อให้แน่ใจว่าการทำงานของเครื่องมีประสิทธิภาพสูงสุด

หมายเหตุ : ฟังก์ชันการแช่แข็งอย่างรวดเร็วได้รับการออกแบบมาเพื่อรักษาคุณค่าทางโภชนาการของอาหารในช่องแช่แข็งโดยสามารถแช่แข็งอาหารได้ภายในเวลาอันสั้น หากต้องการแช่แข็งอาหารจำนวนมากในคราวเดียว ขอแนะนำให้ผู้ใช้งานเปิดฟังก์ชันการแช่แข็งอย่างรวดเร็ว และจึงใส่อาหารเข้าไปในเวลาสั้นๆ ความเร็วในการแช่แข็งของช่องแช่แข็งจะเพิ่มขึ้นซึ่งทำให้สามารถแช่แข็งอาหารได้อย่างรวดเร็ว และรักษาคุณค่าทางโภชนาการของอาหารได้อย่างมีประสิทธิภาพรวมทั้งอำนวยความสะดวกในการจัดเก็บ

รหัสข้อผิดพลาด	คำอธิบายข้อผิดพลาด	รหัสข้อผิดพลาด	คำอธิบายข้อผิดพลาด
E1	ความล้มเหลวของเซ็นเซอร์อุณหภูมิของห้องแช่เย็น	E6	ข้อผิดพลาดการสื่อสาร
E2	ความล้มเหลวของเซ็นเซอร์อุณหภูมิของห้องแช่แข็ง	E7	ข้อผิดพลาดของวงจรตรวจจับการไหลเวียนอุณหภูมิ
E4	ความล้มเหลวของเซ็นเซอร์ละลายน้ำแข็งในห้องทำความเย็น	EH	ข้อผิดพลาดของเซ็นเซอร์ความชื้น
E5	ข้อผิดพลาดของวงจรตรวจจับของเซ็นเซอร์ละลายน้ำแข็ง		

4. การบำรุงรักษา และการดูแลตู้เย็น

4.1 การทำความสะอาดโดยรวม

- ฝุ่นที่อยู่ด้านหลังตู้เย็น และบนพื้นจะ ต้องทำความสะอาดภายในระยะเวลาที่เหมาะสม เพื่อปรับปรุงการทำความเย็น และการประหยัดพลังงาน
- ตรวจสอบขอบยางประตูเป็นประ จำเพื่อให้แน่ใจว่าไม่มีเศษฝุ่นติดอยู่ทำความสะอาดขอบยางประตูด้วยผ้านุ่มชุบน้ำสบู่หรือผงซักฟอก

เจือจาง

- ควรทำความสะอาดภายในตู้เย็นอย่างสม่ำเสมอเพื่อหลีกเลี่ยงกลิ่น เครื่องดื่ม ชั้นวาง ล้นชัก
- โปรดปิดเครื่องก่อนทำความสะอาดภายในควรนำอาหาร เครื่องดื่ม ชั้นวาง ล้นชัก ฯลฯ ทั้งหมดออกก่อน
- ใช้ผ้านุ่มหรือฟองน้ำทำความสะอาดด้านในตู้เย็นโดยใช้ เบกกิ้งโซดาสองช้อนโต๊ะ และน้ำอุ่นหนึ่งลิตรแล้วล้างออกด้วยน้ำสะอาด หลังจากทำความสะอาดแล้วให้เปิดประตู และปล่อยให้แห้งตามธรรมชาติก่อนเปิดเครื่อง
- สำหรับบริเวณที่ทำความสะอาดได้ยากในตู้เย็น (เช่น บริเวณช่องแคบ ช่องว่างหรือมุม) ขอแนะนำให้เช็ดทำความสะอาดเป็นประจำด้วยผ้าที่รีดไประงวนนุ่ม ฯลฯ และเมื่อจำเป็นให้ใช้ร่วมกับเครื่องมือเสริมบางอย่าง (เช่น แปรงหวัดผมบาง) เพื่อไม่ให้มีสิ่งปนเปื้อนหรือแบคทีเรียสะสมในบริเวณเหล่านี้
- ห้ามใช้สบู่ ผงซักฟอก ผงขัด น้ำยาทำความสะอาดแบบสเปรย์ ฯลฯ เนื่องจากอาจทำให้เกิดกลิ่นภายในตู้เย็นหรืออาจปนเปื้อนอาหารได้
- ทำความสะอาดช่องวางขวด ชั้นวาง และล้นชักด้วยผ้านุ่มชุบน้ำสบู่หรือผงซักฟอกเจือจาง เช็ดให้แห้งด้วยผ้านุ่มหรือปล่อยให้แห้งตามธรรมชาติ
- เช็ดพื้นผิวด้านนอกของตู้เย็นด้วยผ้านุ่มชุบน้ำสบู่ ผงซักฟอก ฯลฯ จากนั้นเช็ดให้แห้ง
- ห้ามใช้แปรงแข็ง ฝอยขัดหม้อ แปรงลวด สารกัดกร่อน (เช่น ยาสีฟัน) ตัวทำลายอินทรีย์ (เช่น แอลกอฮอล์ อะซิโตน น้ำมันกล้วย ฯลฯ) น้ำเต๋อด สิ่งที่เป็นกรดหรือด่าง ซึ่งอาจทำให้พื้นผิว และภายในตู้เย็นเสียหาย น้ำเต๋อด และตัวทำลายอินทรีย์ เช่น เบนซิน อาจทำให้ชิ้นส่วนพลาสติกเสียรูปหรือเสียหายได้

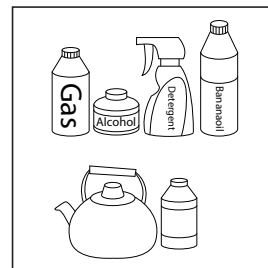

-
- ห้ามล้างด้วยน้ำหรือของเหลวอื่นๆ โดยตรงในระหว่างการทำความสะอาดเพื่อหลีกเลี่ยงการลัดวงจรหรือเพื่อมิให้ส่งผลกระทบต่ออุณหภูมิไฟฟ้าหลังจากแช่

-  โปรดถอดปลั๊กตู้เย็นเพื่อละลายน้ำแข็ง และทำความสะอาด

4.2 การทำความสะอาดถาดประตู

- ตามลูกศรบอกทิศทางในรูปด้านล่างให้ใช้มือทั้งสองข้างบีบถาดแล้วดันขึ้น ด้านบนจากนั้นจึงนำออกได้
- หลังจากนำถาดออกมาทำความสะอาดแล้ว คุณสามารถปรับความสูงในการติดตั้งได้ตามความต้องการ

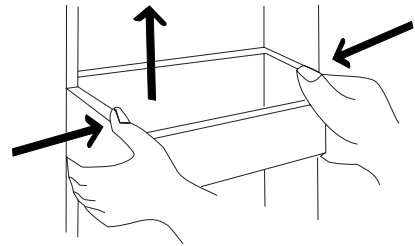

4.3 การละลายน้ำแข็ง

- ตู้เย็นผลิตขึ้นโดยใช้หลักการระบายความร้อนด้วยอากาศดังนั้นจึงมีฟังก์ชันละลายน้ำแข็งอัตโนมัติ น้ำค้างแข็งที่เกิดจากการเปลี่ยนแปลงของฤดูกาลหรืออุณหภูมิอาจถูกกำจัดออกด้วยตนเองได้โดยการถอดปลั๊กเครื่องใช้ไฟฟ้าจากแหล่งจ่ายไฟหรือโดยการเช็ดด้วยผ้าขนหนูแห้ง

4.4 การหยุดทำงาน

- ไฟฟ้าขัดข้อง: ในกรณีที่ไฟฟ้าขัดข้อง แม้จะอยู่ในฤดูร้อนอาหารภายในเครื่องสามารถเก็บไว้ได้นานหลายชั่วโมง ในช่วงที่ไฟฟ้าขัดข้องควรลดเวลาในการเปิดประตู และห้ามใส่อาหารสดลงในเครื่อง
- ไม่ใช้งานเป็นเวลานาน : เครื่องจะ ต้องได้รับการถอดปลั๊กแล้วทำความสะอาด; จากนั้นเปิดประตูทิ้งไว้เพื่อป้องกันกลิ่น
- การเคลื่อนย้าย: ก่อนย้ายตู้เย็นให้นำสิ่งของที่อยู่ด้านในทั้งหมดออกมายึดชั้นวางกระจก ยึดฉากกั้นกระจกที่ใส่ฉนวนกันชื้นช่องแช่แข็ง และส่วนอื่นๆ ด้วยเทปแล้วปรับระดับให้แน่นจากนั้นปิดประตู และปิดผนึกด้วยเทปในระหว่างการเคลื่อนย้าย ห้ามวางเครื่องกลับหัวหรือแวนอนหรือได้รับแรงสั่นสะเทือนความเอียงระหว่างการเคลื่อนย้ายจะ ต้องไม่เกิน 45°



ต้องปล่อยให้เครื่องทำงานอย่างต่อเนื่องเมื่อเริ่มทำงาน โดยทั่วไปแล้วการทำงานของเครื่องจะ ต้องไม่ถูกขัดจังหวะ มิฉะนั้นอายุการใช้งานอาจลดลงได้

4.5 คำแนะนำในการใช้กล่องทำน้ำแข็ง (อุปกรณ์เสริม)

- ควรทำความสะอาดกล่องทำน้ำแข็งก่อนใช้งาน;
- เติมน้ำในปริมาณที่เหมาะสมจนถึงเส้นระดับน้ำบนถาดน้ำแข็งแล้ววางกล่องทำน้ำแข็งในพื้นที่ทำน้ำแข็ง;
- หลังจากทำน้ำแข็งแล้วให้กดปุ่มบนกล่องทำน้ำแข็งเพื่อปิดถาดน้ำแข็ง และก้อนน้ำแข็งจะตกลงไปในกล่องเก็บน้ำแข็ง;
- นำก้อนน้ำแข็งออกจากกล่องเก็บน้ำแข็งหลังจากนำชุดทำน้ำแข็งขึ้นด้านบน

① เติมน้ำในปริมาณที่เหมาะสม

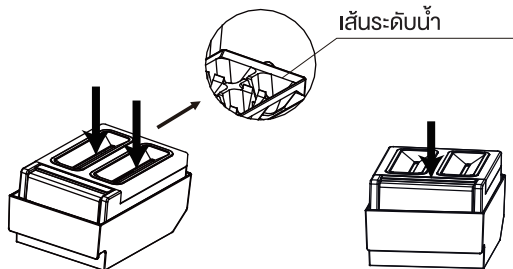

② กดปุ่มหลังจากทำน้ำแข็งเสร็จแล้ว

③ นำน้ำแข็งออกหลังจากนำชุดทำน้ำแข็งด้านบน

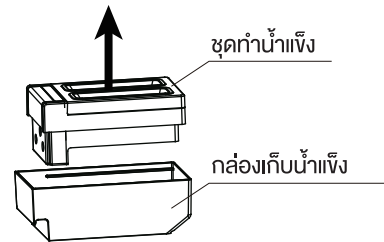

4.6 คำแนะนำในการใช้ถาดน้ำแข็งก้อน (อุปกรณ์เสริม)

- ควรทำความสะอาดถาดน้ำแข็งก้อนก่อนใช้งาน
- เติมน้ำในปริมาณที่เหมาะสมจนถึงเส้นระดับน้ำบนถาดน้ำแข็งก้อน จากนั้นวางถาดน้ำแข็งไว้ในบริเวณที่ทําน้ำแข็ง
- หลังจากทําน้ำแข็งเสร็จแล้วให้ถอด และปิดถาดน้ำแข็งเพื่อเอาน้ำแข็งออก

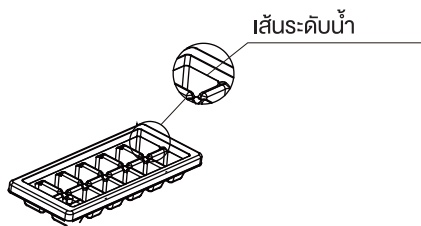

ปิดถาดน้ำแข็งก้อนเมื่อคุณต้องการหยิบน้ำแข็ง

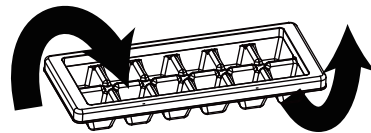

คำเตือน

- โปรดอย่าเติมน้ำมากเกินไปจนล้นเส้นระดับน้ำ และอย่าใส่น้ำลงในถาดน้ำแข็งโดยตรงเพื่อทําน้ำแข็ง
- โปรดเติมน้ำดื่มเท่านั้น อย่าเติมน้ำร้อนหรือของเหลวอื่นนอกเหนือจากน้ำดื่ม เช่น น้ำผลไม้
- หากไม่ได้ใช้งานเป็นเวลานาน ควรทิ้งก้อนน้ำแข็งที่อยู่ในถาดน้ำแข็ง ชุดทําน้ำแข็ง ถาดน้ำแข็งก้อน

5. การแก้ไข้ปัญหา

- โปรดลองแก้ไข้ปัญหาต่างๆ ดังต่อไปนี้ด้วยตัวเองหากไม่สามารถแก้ไข้ได้โปรดติดต่อฝ่ายบริการหลังการขาย

เหตุการณ์ที่พบ	สาเหตุที่เป็นไปได้/สิ่งที่ต้องตรวจสอบ
ไม่ทำงาน	ตรวจสอบว่าเครื่องใช้ไฟฟ้าเชื่อมต่อกับแหล่งจ่ายไฟหรือปลั๊กมีการสัมผัสที่ดีหรือไม่ ตรวจสอบว่าแรงดันไฟฟ้าต่ำเกินไปหรือไม่ ตรวจสอบว่ามีไฟฟ้าขัดข้องหรือวงจรไฟฟ้าบางส่วนตัดการทำงานหรือไม่
กลิ่น	อาหารที่มีกลิ่นจะ ต้องถูกหีบห่ออย่างแน่นหนา ตรวจสอบว่ามีอาหารเน่าเสียหรือไม่ ทำความสะอาดภายในตู้เย็น
คอมพิวเตอร์ทำงานเป็นเวลานาน	การทำงานที่ยาวนานของตู้เย็นถือเป็นเรื่องปกติในฤดูร้อนเมื่ออุณหภูมิแวดล้อมสูง ไม่ควรใส่อาหารมากเกินไปเข้าในเครื่องพร้อมๆ กัน ควรปล่อยให้อาหารเย็นลงก่อนนำเข้าเครื่อง เปิดประตูบ่อยเกินไป
ไฟส่องสว่างไม่ติด	ตรวจสอบว่าตู้เย็นเชื่อมต่อกับแหล่งจ่ายไฟหรือไม่ และไฟส่องสว่างเสียหายหรือไม่ เปลี่ยนหลอดไฟโดยผู้เชี่ยวชาญ
ประตูปิดไม่สนิท	ประตูติดกับหีบห่ออาหารหรือใส่อาหารมากเกินไป ตู้เย็นเอียง
เสียงดัง	ตรวจสอบว่าพื้นราบหรือไม่ และตู้เย็นถูกวางอย่างมั่นคงหรือไม่ ตรวจสอบว่าวางอุปกรณ์เสริมไว้ในตำแหน่งที่เหมาะสมหรือไม่

เหตุการณ์ที่พบ	สาเหตุที่เป็นไปได้/สิ่งที่ต้องตรวจสอบ
<p>วอบยางประตู ไม่สามารถปิดผนึกได้</p>	<p>จัดสิ่งแปลกปลอมที่วอบยางประตู ให้ความร้อนวอบยางประตูแล้วทำให้เย็นเพื่อเป็นการฟื้นฟู (หรือเป่าด้วยเครื่องเป่าลมร้อนหรือใช้ผ้าขนหนูที่ร้อนเพื่อ ให้ความร้อน)</p>
<p>อ่างน้ำล้น</p>	<p>มีอาหารมากเกินไปในช่องแช่แข็งหรืออาหารที่เก็บไว้มีน้ำ มากเกินไป ส่งผลให้น้ำแข็งละลาย ปิดประตูไม่สนิทจึงทำให้เกิดน้ำแข็งเกาะเนื่องจากอากาศ เข้าข้างใน และน้ำแข็งละลาย</p>
<p>ตัวเครื่องร้อน</p>	<p>การกระจายความร้อนของคอนเดนเซอร์ที่อยู่ภายในเครื่อง ผ่านตัวเครื่องถือเป็นเรื่องปกติ และหากตัวเครื่องร้อนขึ้น เนื่องจากอุณหภูมิแวดล้อมที่สูง การจัดเก็บอาหารมากเกิน ไปอาจทำให้คอมเพรสเซอร์หยุดการทำงานได้ควรเว้นช่อง ระบายอากาศเพื่ออำนวยความสะดวกในการกระจายความ ร้อน</p>
<p>การควบแน่นบน พื้นผิว</p>	<p>การควบแน่นบนพื้นผิวภายนอก และวอบยางประตูตู้เย็น ถือเป็นเรื่องปกติ เมื่อความชื้นแวดล้อมสูงเกินไป เพียงเช็ด ภาดรับน้ำด้วยผ้าสะอาด</p>
<p>เสียงผิดปกติ</p>	<p>เสียงหึ่ง: คอมเพรสเซอร์อาจส่งเสียงหึ่ง ๆ ระหว่างการ ทำงาน และส่งเสียงดังโดยเฉพาะเมื่อเริ่ม หรือหยุดเครื่อง ซึ่งถือเป็นเรื่องปกติ เสียงเอี้ยด: สารทำความเย็นที่ไหลเข้าภายในเครื่องอาจ ทำให้เกิดเสียงดังเอี้ยด ซึ่งถือเป็นเรื่องปกติ</p>

6. การตั้งเครื่องใช้ไฟฟ้าของคุณ



การกำจัดผลิตภัณฑ์ นี้อย่างถูกต้อง:

เครื่องหมายนี้บ่งบอกว่าไม่ควรทิ้งผลิตภัณฑ์ นี้ร่วมกับขยะในครัวเรือน อื่นๆทั่วทั้งสหภาพยุโรป เพื่อป้องกันอันตรายที่อาจเกิดขึ้นต่อสิ่งแวดล้อมหรือสุขภาพของมนุษย์จากการกำจัดของเสียที่ไม่มีการควบคุม โปรดรีไซเคิลด้วยความรับผิดชอบเพื่อส่งเสริมการใช้ทรัพยากรวัสดุอย่างยั่งยืน หากต้องการส่งคืนอุปกรณ์ที่ใช้แล้วโปรดใช้ระบบการส่งคืน และการเก็บรวบรวม หรือติดต่อผู้ค้าปลีกที่ซื้อผลิตภัณฑ์ เนื่องจากบุคคลเหล่านี้สามารถนำผลิตภัณฑ์นี้ไปรีไซเคิลได้ อย่างปลอดภัยต่อสิ่งแวดล้อม

อุณหภูมิแวดล้อม

เครื่องใช้ไฟฟ้านี้ได้รับการออกแบบมาให้ทำงานภายใต้อุณหภูมิแวดล้อมระบุไว้โดยหมวดหมู่ที่ทำเครื่องหมายอยู่บนป้ายบอกพิกัด

หมวดหมู่สภาพอากาศ	อุณหภูมิแวดล้อม (จาก...ถึง...)
SN	+10°C ถึง +32°C
N	+16°C ถึง +32°C
ST	+16°C ถึง +38°C
T	+16°C ถึง +43°C

ค่อนข้างเย็น: เครื่องทำความเย็นนี้มีวัตถุประสงค์เพื่อใช้ในอุณหภูมิแวดล้อมตั้งแต่ 10°C ถึง 32 °C';

ปานกลาง: เครื่องทำความเย็นนี้มีวัตถุประสงค์เพื่อใช้ในอุณหภูมิแวดล้อมตั้งแต่ 16°C ถึง 32 °C';

ค่อนข้างร้อน: เครื่องทำความเย็นนี้มีวัตถุประสงค์เพื่อใช้ในอุณหภูมิแวดล้อมตั้งแต่ 16°C ถึง 38 °C';

เวตร้อน: ตู้เย็นนี้มีวัตถุประสงค์เพื่อใช้งานภายใต้อุณหภูมิแวดล้อมตั้งแต่ 16 °C ถึง 43 °C';

7. รายละเอียดผลิตภัณฑ์

รายละเอียดผลิตภัณฑ์	
ประเภทของตู้เย็น	ตู้เย็นแบบมีช่องแช่เยือกแข็ง
แบบรุ่น (Model)	GR-RF610WE-PMT(37)
แบบการจดฝาน้ำแข็ง	อัตโนมัติ
ประเภทดาวของช่องแช่เยือกแข็ง	***
ปริมาตรภายในรวมที่กำหนด	510.6 ลิตร (L)
กำลังไฟฟ้าเข้าที่กำหนด	134 วัตต์ (W)
พิสัยแรงดันไฟฟ้าที่กำหนด	220-240 โวลต์ (V)
ความถี่ที่กำหนด	50 เฮิร์ตซ์ (Hz)
จำนวนเฟส	เฟสเดียว
ชนิด และน้ำหนักสารทำความเย็น	R600a, 72 กรัม (g)
ผลิตโดย	Hefei Hualing Co.,Ltd. ผลิตที่ประเทศจีน

กรุณาดูรายละเอียดสินค้าเพิ่มเติมได้ที่เว็บไซต์ www.toshiba-lifestyle.com/th
ติดต่อสอบถามข้อมูลอื่นๆ และแจ้งข้อสงสัยค่าเฉพาะรุ่นที่ให้บริการซ่อมถึงบ้านได้ที่
TOSHIBA CONTACT CENTER 0-2511-7777
บริษัท โตชิบา ไทยแลนด์ จำกัด 201 ถนนวิภาวดีรังสิต เขตจตุจักร กรุงเทพฯ 10900