

ตู้แช่แข็งแนวนอน

สำหรับใช้ในบ้านเท่านั้น

GR-RC390CE-DMT(01)



- ขอขอบคุณอย่างมากที่ซื้อผลิตภัณฑ์โตชิบານี้
- อ่านคู่มือผู้ใช้และทำความเข้าใจเกี่ยวกับผลิตภัณฑ์อย่างสมบูรณ์ก่อนใช้งาน เพื่อให้สามารถใช้งานผลิตภัณฑ์ได้อย่างปลอดภัยและถูกต้อง
- เก็บคู่มือการใช้งานไว้ในที่ที่หยิบได้สะดวกเพื่อใช้อ้างอิงในอนาคต
- ตรวจสอบให้แน่ใจว่าคุณได้รับใบรับประกันของคุณ

1. คำเตือนด้านความปลอดภัย	1
1.1 คำเตือน	1
1.2 ความหมายของสัญลักษณ์คำเตือนด้านความปลอดภัย	5
1.3 คำเตือนเกี่ยวกับไฟฟ้า.....	5
1.4 คำเตือนสำหรับการใช้งาน	6
1.5 คำเตือนสำหรับการบรรจุอาหาร	7
1.6 คำเตือนสำหรับพลังงาน	8
1.7 คำเตือนสำหรับการกำจัด	8
2. การใช้งานตู้แช่แข็งอย่างถูกวิธี	9
2.1 ชื่อของส่วนประกอบ	9
2.2 ฟังก์ชัน.....	11
2.3 การจัดวาง	15
2.4 การเปลี่ยนหลอดไฟ (อุปกรณ์เสริม)	15
2.5 เริ่มใช้งาน	16
2.6 เคล็ดลับการประหยัดพลังงาน	16
3. การดูแลและการบำรุงรักษาเครื่อง	17
3.1 การทำความสะอาดโดยรวม	17
3.2 การละลายน้ำแข็ง	18
3.3 การหยุดใช้งาน	18
4. การแก้ไขปัญหา	19
5. การตั้งเครื่องใช้ไฟฟ้าของคุณ	21
6. รายละเอียดผลิตภัณฑ์	22

1. คำเตือนด้านความปลอดภัย

อ่านข้อควรระวังด้านความปลอดภัยก่อนการติดตั้ง

เพื่อป้องกันการบาดเจ็บของผู้ใช้หรือบุคคลอื่น และความเสียหายต่อทรัพย์สิน คุณจะต้องปฏิบัติตามคำแนะนำต่อไปนี้ การปฏิบัติอย่างไม่ถูกต้องเนื่องจากการเพิกเฉยต่อคำแนะนำเหล่านี้ อาจทำให้เกิดอันตรายหรือความเสียหายได้

1.1 คำเตือน

⚠ คำเตือน



คำเตือน: ความเสี่ยงเกี่ยวกับวัสดุไวไฟ

- คำเตือน: ความเสี่ยงจากอัคคีภัยและการระเบิด
สารทำความเย็นของเครื่องใช้ไฟฟ้านี้ติดไฟได้ โปรดระวังอย่าให้ท่อทำความเย็นเสียหายระหว่างการติดตั้งและการขนส่ง
หากเกิดการรั่วไหลของก๊าซ โปรดติดต่อผู้จัดจำหน่ายหรือตัวแทนบริการในพื้นที่ และควรปฏิบัติตามข้อควรระวังต่อไปนี้เสมอ:
 1. เปิดหน้าต่างเพื่อให้ระบายอากาศได้ดี
 2. ห้ามจุดไฟอยู่ใกล้และโปรดอย่าใช้เครื่องใช้ไฟฟ้าอื่น
- อุปกรณ์นี้มีจุดประสงค์เพื่อใช้ในบ้านเรือนและการใช้งานที่คล้ายคลึงกัน เช่น พื้นที่ครัวในร้านค้า, สำนักงานและสภาพแวดล้อมการทำงานอื่น ๆ ; บ้านไร่และพื้นที่ใช้งานโดยลูกค้าในโรงแรม โมเต็ล และสภาพแวดล้อมประเภทที่อยู่อาศัยอื่น ๆ ; สภาพแวดล้อมประเภทที่พักพร้อมอาหารเช้า; การจัดเลี้ยงและการใช้งานที่ไม่ใช่การขายปลีกอื่น ๆ ที่คล้ายกัน
- เครื่องใช้ไฟฟ้านี้ไม่ได้มีไว้สำหรับการใช้งานโดยบุคคลที่บกพร่องทางร่างกาย ประสาทสัมผัส หรือจิตใจ หรือขาดประสบการณ์และความรู้ (รวมถึงเด็ก) เว้นแต่จะได้รับการกำกับดูแลหรือให้คำแนะนำเกี่ยวกับการใช้เครื่องใช้โดยบุคคลที่รับผิดชอบด้านความปลอดภัย
- เด็กควรได้รับการกำกับดูแลไม่ให้เล่นกับเครื่องใช้ไฟฟ้านี้
- หากสายไฟชำรุด จะต้องได้รับการเปลี่ยนใหม่โดยผู้ผลิต ตัวแทนผู้ให้บริการซ่อมบำรุง หรือบุคคลที่มีคุณสมบัติใกล้เคียงกันเพื่อหลีกเลี่ยงอันตราย

- ห้ามเก็บสารที่ระเบิดได้ เช่น ระเบิดสปริงที่มีสารไวไฟไว้ในเครื่องใช้ไฟฟ้านี้
- จะต้องถอดปลั๊กเครื่องใช้ไฟฟ้าออกหลังจากการใช้งานและก่อนที่จะดำเนินการบำรุงรักษาเครื่องใช้ไฟฟ้า
- คำเตือน: รักษาช่องเปิดระบายอากาศบนตัวเครื่องหรือบนโครงสร้างให้ปราศจากสิ่งกีดขวาง
- คำเตือน: ห้ามใช้อุปกรณ์กลไกหรือวิธีการอื่นๆ เพื่อเร่งกระบวนการละลายน้ำแข็งนอกเหนือจากที่แนะนำโดยผู้ผลิต
- คำเตือน: อย่าทำให้อุปกรณ์เกิดความเสียหาย
- คำเตือน: ห้ามใช้งานเครื่องใช้ไฟฟ้าอื่นภายในช่องเก็บอาหารของเครื่องใช้ไฟฟ้านี้ เว้นแต่จะเป็นประเภทที่ผู้ผลิตแนะนำ
- คำเตือน: โปรดปฏิบัติตามกฎระเบียบของหน่วยงานกำกับดูแลในท้องถิ่นเกี่ยวกับเครื่องใช้ไฟฟ้าที่ใช้ก๊าซและสารทำความเย็นที่ติดไฟได้
- คำเตือน: เมื่อจัดวางเครื่องใช้ไฟฟ้า ตรวจสอบให้แน่ใจว่าสายไฟไม่ติดหรือชำรุดเสียหาย
- คำเตือน: อย่าวางเต้ารับไฟฟ้าแบบพกพาหรืออุปกรณ์จ่ายไฟแบบพกพาหลายตัวที่ด้านหลังของเครื่อง
- อย่าใช้สายไฟต่อหรืออะแดปเตอร์ (แบบสองขา) ที่ไม่ได้ต่อสายดิน
- อันตราย เสี่ยงต่อการที่เด็กติดอยู่ภายใน ก่อนที่คุณจะกึ่งตู้เย็นหรือช่องแช่แข็งเก่าของคุณ:
 - ถอดประตูออก
 - จัดชั้นวางให้เข้าที่เพื่อไม่ให้เด็กๆ ปีนเข้าไปข้างในได้ง่าย
- ต้องถอดตู้เย็นออกจากแหล่งจ่ายไฟก่อนที่จะพยายามติดตั้งอุปกรณ์เสริม
- สารทำความเย็นและสารโฟมโซโคลาเพนเทนที่ใช้กับเครื่องใช้ไฟฟ้านี้สามารถติดไฟได้ ดังนั้น เมื่อถึงเครื่องใช้ไฟฟ้า จะต้องจัดวางให้ห่างจากแหล่งกำเนิดไฟ และนำชิ้นส่วนกลับมาใช้ใหม่โดยบริษัทผู้ผลิตอุปกรณ์เฉพาะทางที่มีคุณสมบัติเหมาะสมแก่การกำจัดด้วยการเผาทั้ง เพื่อป้องกันความเสียหายต่อสิ่งแวดล้อมหรืออันตรายอื่น ๆ

- สำหรับประตูหรือฝาปิดที่มีกลอนและกุญแจ คุณจำเป็นต้องเก็บกุญแจให้พ้นมือเด็กและไม่ควรอยู่ใกล้ตู้เย็น เพื่อป้องกันไม่ให้เด็กถูกล็อกภายใน
- สำหรับมาตรฐานสหภาพยุโรป: เครื่องใช้ไฟฟ้านี้สามารถใช้ได้โดยเด็กอายุตั้งแต่ 8 ปีขึ้นไปและผู้ที่มีความบกพร่องทางประสาทสัมผัสหรือจิตใจ หรือขาดประสบการณ์และความรู้ หากได้รับการดูแลหรือคำแนะนำเกี่ยวกับการใช้เครื่องอย่างปลอดภัยและเข้าใจอันตรายที่เกี่ยวข้อง ห้ามเด็กเล่นเครื่องใช้ไฟฟ้านี้ ห้ามเด็กทำความสะอาดและบำรุงรักษาเครื่องโดยไม่ได้รับการกำกับดูแล เด็กอายุตั้งแต่ 3 ถึง 8 ปีสามารถนำอาหารเข้าและออกจากเครื่องทำความสะอาดได้
- เพื่อหลีกเลี่ยงการปนเปื้อนในอาหาร โปรดปฏิบัติตามคำแนะนำต่อไปนี้:
 - การเปิดประตูเป็นเวลานานอาจทำให้อุ่นหมุมภายในเครื่องใช้ไฟฟ้าเพิ่มขึ้นอย่างมาก
 - ทำความสะอาดพื้นผิวที่อาจสัมผัสกับอาหารและระบบระบายน้ำที่คุณสามารถเข้าถึงได้อยู่เป็นประจำ
 - ทำความสะอาดถังเก็บน้ำหากไม่ได้ใช้งานเป็นเวลา 48 ชั่วโมง และชำระล้างระบบน้ำที่เชื่อมต่อกับแหล่งจ่ายน้ำหากไม่ได้ใช้น้ำเป็นเวลา 5 วัน (หมายเหตุ 1)
 - จัดเก็บเนื้อดิบและปลาในภาชนะที่เหมาะสมในตู้เย็น เพื่อไม่ให้สัมผัสหรือหยดลงบนอาหารอื่นๆ
 - ช่องเก็บอาหารแช่แข็งสองดาว เหมาะสำหรับเก็บอาหารแช่แข็ง จัดเก็บหรือทำไอศกรีม และทำน้ำแข็งก้อน (หมายเหตุ 2)
 - ช่องแช่เย็นหนึ่งดาว สองดาว และสามดาวไม่เหมาะสำหรับการแช่แข็งอาหารสด (หมายเหตุ 3)
 - สำหรับเครื่องใช้ไฟฟ้าที่ไม่มีช่องแช่เย็น 4 ดาว: เครื่องทำความสะอาดนี้ไม่เหมาะสำหรับการแช่แข็งอาหาร (หมายเหตุ 4)
 - หากต้องปล่อยตู้เย็นให้ว่างเปล่าเป็นเวลานาน ให้ปิดเครื่อง ละลายน้ำแข็งทำความสะอาด เช็ดแห้ง และเปิดประตูทิ้งไว้เพื่อป้องกันไม่ให้เกิดเชื้อราขึ้นภายในเครื่อง

หมายเหตุ 1,2,3,4: โปรดยืนยันว่าคุณได้ใช้งานเครื่องโดยสอดคล้องกับประเภทช่องแช่เย็นในผลิตภัณฑ์ของคุณ

- สำหรับอุปกรณ์แบบตั้งพื้นอิสระ: เครื่องทำความเย็นนี้ไม่ได้มีวัตถุประสงค์เพื่อใช้งานเป็นอุปกรณ์แบบบิวท์อิน
- การเปลี่ยนหรือบำรุงรักษาหลอดไฟ LED ใด ๆ จะต้องได้รับการดำเนินการโดยผู้ผลิต ตัวแทนผู้ให้บริการหรือบุคคลที่มีคุณสมบัติใกล้เคียงกัน (ดูบทที่ 2.4 สำหรับการเปลี่ยนหลอดไฟ)
- คำเตือน: เพื่อหลีกเลี่ยงอันตรายอันเนื่องมาจากความไม่เสถียรของเครื่องใช้ไฟฟ้า ตัวเครื่องจะต้องได้รับการยึดติดตั้งตามคำแนะนำ
- คำเตือน: เชื่อมต่อกับแหล่งน้ำดื่มเท่านั้น: (เหมาะสำหรับเครื่องทำน้ำแข็ง) เพื่อป้องกันไม่ให้เด็กติดอยู่ภายใน โปรดเก็บให้พ้นมือเด็กและป้องกันไม่ให้เด็กอยู่ใกล้กับตู้แช่แข็ง (หรือตู้เย็น) (เหมาะสำหรับผลิตภัณฑ์ที่มีตัวล็อก)

1.2 ความหมายของสัญลักษณ์คำเตือนด้านความปลอดภัย



สัญลักษณ์ต้องห้าม

นี่คือสัญลักษณ์ต้องห้าม

การไม่ปฏิบัติตามคำแนะนำที่มีสัญลักษณ์นี้อาจส่งผลให้เกิดความเสียหายต่อผลิตภัณฑ์หรือเป็นอันตรายต่อความปลอดภัยส่วนบุคคลของผู้ใช้



สัญลักษณ์เชิงบังคับ

นี่คือสัญลักษณ์เชิงบังคับ

จำเป็นต้องปฏิบัติตามคำแนะนำที่มีสัญลักษณ์นี้อย่างเคร่งครัด มิฉะนั้นแล้ว อาจเกิดความเสียหายต่อผลิตภัณฑ์หรือการบาดเจ็บส่วนบุคคล



สัญลักษณ์ระมัดระวัง

นี่คือสัญลักษณ์ระมัดระวัง

คำแนะนำที่มีสัญลักษณ์นี้ต้องให้ความระมัดระวังเป็นพิเศษ ความระมัดระวังที่ไม่เพียงพออาจส่งผลให้เกิดการบาดเจ็บเล็กน้อยหรือปานกลาง หรือสร้างความเสียหายกับผลิตภัณฑ์ได้

คู่มือนี้มีข้อมูลด้านความปลอดภัยที่สำคัญมากมายซึ่งผู้ใช้จะต้องปฏิบัติตาม

1.3 คำเตือนเกี่ยวกับไฟฟ้า

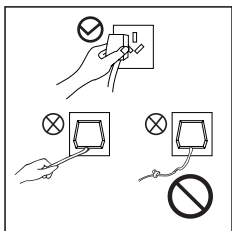

- ห้ามดึงที่สายไฟขณะถอดปลั๊กไฟของตู้แช่แข็ง โปรดจับปลั๊กให้แน่น แล้วดึงออกจากเต้ารับโดยตรง

- อย่าให้สายไฟเสียหายภายใต้สภาวะใด ๆ เพื่อความปลอดภัยในการใช้งาน ห้ามใช้งานเมื่อสายไฟชำรุดหรือปลั๊กสึกหรอ

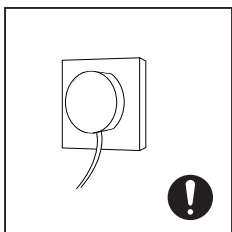

- สายไฟที่ชำรุดหรือสึกหรอต้องได้รับการเปลี่ยนใหม่ในสถานที่ซ่อมบำรุงที่ได้รับอนุญาตจากผู้ผลิต

- ควรเสียบปลั๊กไฟเข้ากับเต้ารับอย่างแน่นหนา ไม่เช่นนั้นแล้ว อาจส่งผลให้เกิดเพลิงไหม้ได้ โปรดตรวจสอบให้แน่ใจว่าจ็กราวด์ของเต้ารับไฟฟ้ามีสายกราวด์ที่เชื่อมต่อได้

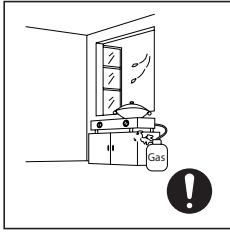

- ในกรณีที่มีการรั่วไหลของก๊าซและก๊าซไวไฟอื่น ๆ โปรดปิดวาล์วของก๊าซที่รั่ว แล้วเปิดประตูและหน้าต่าง ห้ามถอดปลั๊กตู้แช่แข็งและเครื่องใช้ไฟฟ้าอื่น ๆ เนื่องจากประกายไฟอาจก่อให้เกิดไฟไหม้ได้

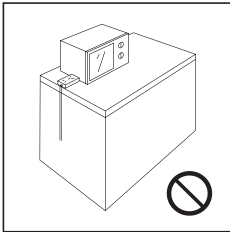

- เพื่อความปลอดภัย ไม่แนะนำให้วางตัวควบคุมแรงดัน หม้อหุงข้าว เตารอบไมโครเวฟ และเครื่องใช้ไฟฟ้าอื่น ๆ ไว้บนตู้แช่แข็ง ซึ่งไม่รวมถึงอุปกรณ์ที่ผู้ผลิตแนะนำ
- ห้ามใช้เครื่องใช้ไฟฟ้าในภาดาอาหาร

1.4 คำเตือนสำหรับการใช้งาน

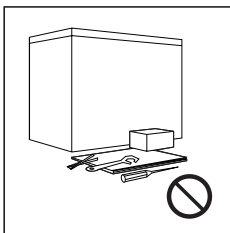

- ห้ามแยกชิ้นส่วนหรือปรับเปลี่ยนโครงสร้างตู้แช่แข็งใหม่ตามอำเภอใจ หรือทำให้วงจรสารทำความเย็นเกิดความเสียหาย; การบำรุงรักษาเครื่องใช้ไฟฟ้าจะต้องได้รับการดำเนินการโดยผู้เชี่ยวชาญ
- สายไฟที่ชำรุดจะต้องได้รับการเปลี่ยนใหม่โดยผู้ผลิต ฝ่ายบำรุงรักษา หรือผู้เชี่ยวชาญที่เกี่ยวข้องเพื่อหลีกเลี่ยงอันตราย

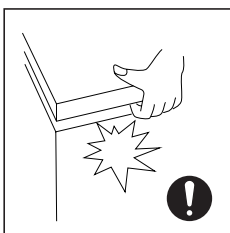

- ช่องว่างระหว่างประตูตู้แช่แข็ง รวมทั้งช่องว่างระหว่างประตูกับตัวโครงตู้แช่แข็งมีขนาดเล็ก ดังนั้นโปรดระวังอย่างระวังมือในบริเวณเหล่านี้เพื่อป้องกันไม่ให้นิ้วถูกกดกับ โปรดใช้ความนุ่มนวลเมื่อเปิดประตูตู้แช่แข็งเพื่อหลีกเลี่ยงสิ่งของตกหล่น
- อย่าหยิบอาหารหรือภาชนะด้วยมือที่เปียกในช่องแช่แข็งระหว่างที่ตู้แช่แข็งกำลังทำงาน โดยเฉพาะอย่างยิ่งภาชนะโลหะ เพื่อหลีกเลี่ยงการได้รับบาดเจ็บจากความเย็นจัด

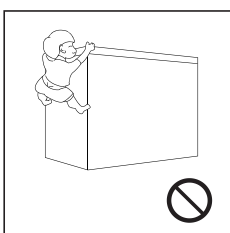

- อย่าให้เด็กเข้าไปในตู้แช่แข็งหรือปีนบนตู้แช่แข็งเพื่อป้องกันไม่ให้เด็กติดอยู่ในตู้แช่แข็งหรือได้รับบาดเจ็บจากการตกลงมาจากตู้แช่แข็ง
- อย่าฉีดหรือล้างตู้แช่แข็ง; อย่าวางตู้แช่แข็งในที่ชื้นซึ่งง่ายต่อการถูกน้ำสาครระเหิด เพื่อป้องกันไม่ให้กระทบต่อคุณสมบัติของฉนวนไฟฟ้าของตู้แช่แข็ง

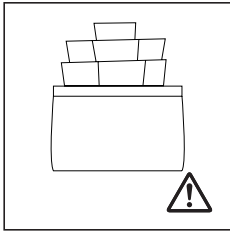

- อย่าวางของหนักไว้บนตู้แช่แข็ง เนื่องจากวัตถุอาจตกลงมาเมื่อเปิดประตู และอาจทำให้ได้รับบาดเจ็บจากอุบัติเหตุ

1.5 คำเตือนสำหรับการบรรจุอาหาร

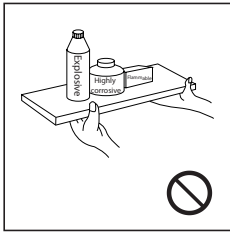

- ห้ามใส่สิ่งของที่ติดไฟได้ วัตถุระเบิด วัตถุที่ระเหยง่ายและมีฤทธิ์กัดกร่อนสูงในตู้แช่แข็ง เพื่อป้องกันความเสียหายต่อผลิตภัณฑ์หรืออุบัติเหตุจากไฟไหม้

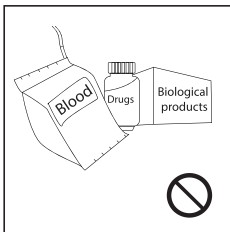

- ห้ามวางสิ่งของที่ติดไฟได้ใกล้ตู้แช่แข็งเพื่อหลีกเลี่ยงการเกิดไฟไหม้
- ผลิตภัณฑ์นี้เป็นตู้แช่แข็งในครัวเรือนและเหมาะสำหรับการจัดเก็บอาหารเท่านั้น ตามมาตรฐานแห่งชาติแล้ว ห้ามใช้ตู้แช่แข็งในครัวเรือนเพื่อวัตถุประสงค์อื่น เช่น การเก็บเลือด ยา หรือผลิตภัณฑ์ทางชีวภาพ



- อย่าจัดเก็บภาชนะใส่เหลวแบบบรรจุขวดหรือแบบปิดผนึกต่าง ๆ เช่น เบียร์และเครื่องดื่มบรรจุขวดไว้ในตู้แช่แข็ง เพื่อป้องกันการระเบิดและความสูญเสียอื่น ๆ

1.6 คำเตือนสำหรับพลังงาน

- ตู้แช่แข็งอาจทำงานอย่างไม่สม่ำเสมอเมื่ออยู่ภายใต้อุณหภูมิต่ำกว่าช่วงอุณหภูมิที่ได้รับการออกแบบไว้เป็นระยะเวลานาน ๆ
- ไม่ควรเก็บเครื่องดื่มที่มีฟองฟูในช่องแช่แข็ง ตู้แช่แข็ง รวมถึงช่องหรือตู้ที่มีอุณหภูมิต่ำ และไม่ควรบริโภคผลิตภัณฑ์บางอย่าง เช่น น้ำแข็ง ที่มีความเย็นมากเกินไป
- จะต้องจัดเก็บอาหารในช่องแช่แข็งหรือตู้เก็บอาหารแช่แข็งไม่เกินระยะเวลาที่แนะนำไว้โดยผู้ผลิตอาหารสำหรับอาหารทุกประเภท โดยเฉพาะอย่างยิ่งสำหรับอาหารแช่แข็งแบบรวดเร็วในเชิงพาณิชย์
- ข้อควรระวังที่จำเป็นในการป้องกันไม่ให้อุณหภูมิของอาหารแช่แข็งสูงขึ้นเกินไปในขณะที่กำลังละลายน้ำแข็งในตู้เย็น เช่น ด้วยการห่ออาหารแช่แข็งในหนังสือพิมพ์หลายชั้น
- อุณหภูมิที่เพิ่มขึ้นของอาหารแช่แข็งระหว่างที่กำลังละลายน้ำแข็ง บำรุงรักษา หรือทำความสะอาดด้วยตนเองนั้นอาจทำให้อายุการเก็บรักษาสั้นลง
- ประตูหรือฝาปิดที่มีกลอนล็อกและกุญแจถือเป็นสิ่งจำเป็น เพื่อจำกัดการเข้าถึงของเด็ก และเพื่อไม่ให้เด็กอยู่ใกล้กับตู้แช่แข็ง เพื่อป้องกันไม่ให้เด็กถูกล็อกอยู่ภายใน

1.7 คำเตือนสำหรับการกำจัด



- สารทำความเย็นของตู้แช่แข็งและวัสดุโฟมโซโคลาเพนเทนเป็นวัสดุที่ติดไฟได้ ดังนั้นตู้แช่แข็งที่ต้องการกำจัดทิ้งควรถูกจัดวางให้ห่างจากแหล่งกำเนิดไฟและห้ามเผาทิ้ง โปรดส่งตู้แช่แข็งไปยังบริษัทรีไซเคิลมืออาชีพที่ผ่านการรับรองเพื่อดำเนินการกำจัดผลิตภัณฑ์เพื่อหลีกเลี่ยงความเสียหายต่อสิ่งแวดล้อมหรืออันตรายอื่น ๆ



- โปรดถอดประตูของตู้แช่แข็งและชั้นวางต่าง ๆ ออกและจัดวางอย่างเหมาะสมเพื่อหลีกเลี่ยงอุบัติเหตุจากการที่เด็กเข้าไปเล่นในตู้แช่แข็ง

2. การใช้งานตู้แช่แข็งอย่างถูกวิธี

2.1 ชื่อของส่วนประกอบ

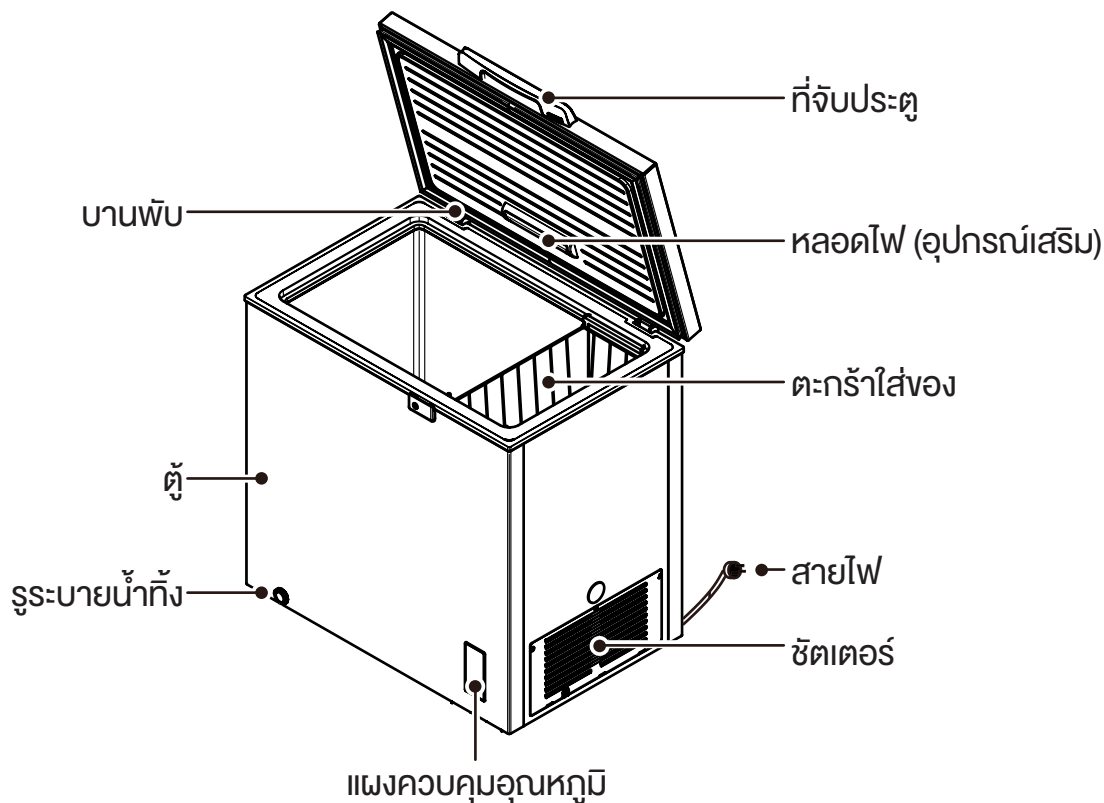

ภาพด้านบนใช้สำหรับอ้างอิงเท่านั้น รูปแบบที่แท้จริงจะขึ้นอยู่กับผลิตภัณฑ์หรือคำสั่งแจ้งของผู้จัดจำหน่าย

- อุณหภูมิที่ต่ำของตู้แช่แข็งอาจทำให้อาหารคงความสดไว้ได้นาน และส่วนใหญ่จะใช้เพื่อจัดเก็บอาหารแช่แข็งและทำน้ำแข็ง
- ตู้แช่แข็งเหมาะสำหรับเก็บเนื้อสัตว์ ปลา กุ้ง หมนอบ และอาหารอื่นๆ ที่ไม่ได้บริโภคในระยะสั้น
- ไม่เหมาะที่จะจัดเก็บของเหลวแบบบรรจุขวดหรือแบบภาชนะปิดไว้เป็นเวลานาน หากคุณต้องการจัดเก็บของเหลวแบบบรรจุขวดหรือแบบภาชนะปิด ไม่ควรจัดเก็บสิ่งดังกล่าวไว้ใกล้กับผนังของตู้แช่แข็ง
- อาจมีความคลาดเคลื่อนของอุณหภูมิภายในห้องแช่แข็งและอุณหภูมิที่ตั้งค่าจริง ซึ่งไม่ได้ส่งผลต่อการใช้งานตามปกติ

-
- โปรดทราบว่าอาหารจะต้องบริโภคภายในเวลาที่กำหนด
 - ฟังก์ชันการแช่แข็งอย่างรวดเร็วได้รับการออกแบบมาเพื่อรักษาคุณค่าทางโภชนาการของอาหาร โดยสามารถแช่แข็งอาหารได้อย่างรวดเร็วภายในเวลาอันสั้น หากจำเป็นต้องแช่แข็งอาหารจำนวนมากในคราวเดียว ขอแนะนำให้ผู้ใช้เปิดฟังก์ชันการแช่แข็งอย่างรวดเร็วล่วงหน้า 5 ชั่วโมง ในกรณีนี้ ความเร็วในการแช่แข็งของช่องแช่แข็งจะเพิ่มขึ้น ทำให้แช่แข็งอาหารได้อย่างรวดเร็ว และรักษาคุณค่าทางโภชนาการของอาหารได้อย่างมีประสิทธิภาพ

2.2 ฟังก์ชัน

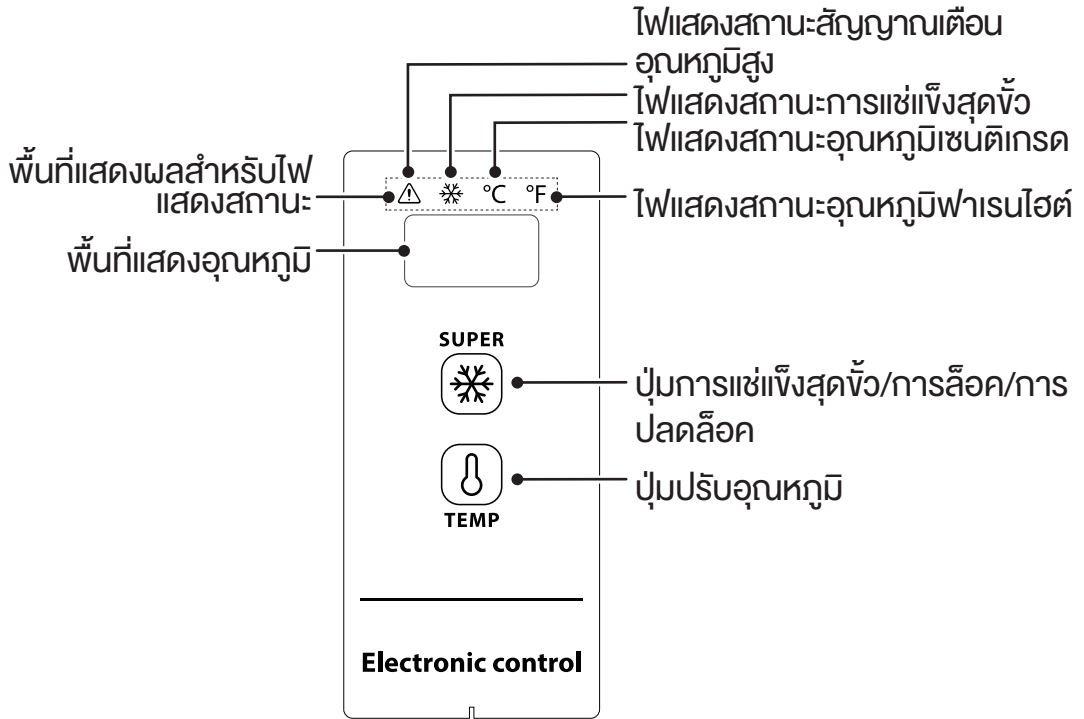

ภาพด้านบนใช้สำหรับอ้างอิงเท่านั้น รูปแบบที่แท้จริงจะขึ้นอยู่กับผลิตภัณฑ์หรือคำสั่งแจ้งของผู้จัดจำหน่าย

การควบคุมจอแสดงผล



- เมื่อเปิดสวิตช์แช่แข็ง หน้าต่างแสดงผลจะสว่างขึ้นเป็นเวลา 3 วินาที จากนั้นจะเข้าสู่การแสดงผลการทำงานปกติ จอแสดงผลเริ่มต้นที่สว่างขึ้นจะต้องแสดงอุณหภูมิต่ำกว่า 18 องศาเซลเซียส; การแสดงผลการทำงานปกติ: 1) หากไม่มีข้อผิดพลาดอุณหภูมิที่ตั้งไว้หรือโหมดฟังก์ชันจะปรากฏขึ้น; 2) หากมีข้อผิดพลาดใด ๆ รหัสความผิดพลาดจะปรากฏขึ้น;
- แสดงฟังก์ชันสลีป: ฟังก์ชันสลีปจะเปิดโดยค่าเริ่มต้นหลังจากที่จอแสดงผลสว่างขึ้นและหลังจากที่ยืนยันอุณหภูมิแล้ว จอแสดงผลจะดับลงหลังจากผ่านไป 30 วินาที
- โหมดสลีปสามารถเปลี่ยนได้โดยใช้ปุ่มร่วมดังนี้:
 เมื่อกดปุ่ม "TEMP" และ "SUPER" เป็นเวลา 5 วินาทีพร้อมกัน หาก "ON" ปรากฏขึ้นในพื้นที่แสดงอุณหภูมิหนึ่งครั้ง แสดงว่าฟังก์ชันสลีปเปิดอยู่
 เมื่อกดปุ่ม "TEMP" และ "SUPER" เป็นเวลา 5 วินาทีพร้อมกัน หาก "OF" ปรากฏขึ้นในพื้นที่แสดงอุณหภูมิหนึ่งครั้ง แสดงว่าฟังก์ชันสลีปปิดอยู่

การควบคุมการทำงาน

- เปิดฟังก์ชันสลีป หลังจากยืนยันอุณหภูมิในการปรับอุณหภูมิทุก ๆ ครั้ง พื้นที่แสดงผลจะดับลงภายใน 30 วินาที
- ปิดฟังก์ชันสลีป หลังจากยืนยันอุณหภูมิในการปรับอุณหภูมิทุก ๆ ครั้ง พื้นที่แสดงผลจะไม่ดับและทำงานต่อเนื่อง

การล๊อคและการปลดล๊อค

หลังจากที่เริ่มต้นทำงาน ปุ่มจะอยู่ในสถานะล๊อคโดยค่าเริ่มต้น ซึ่งจะต้องปลดล๊อคก่อนการใช้งาน



- การล๊อค: หลังจากกดปุ่ม “” ค้างไว้ 3 วินาที พื้นที่แสดงผลจะกะพริบหนึ่งครั้ง และอุณหภูมิที่ตั้งไว้จะมีผลทันที หลังจากเข้าสู่สถานะล๊อคแล้ว พื้นที่แสดงผลจะไม่กะพริบ; นอกจากนี้หลังจากที่ไม่ได้ใช้ปุ่มเป็นเวลา 30 วินาที ก็จะไปเข้าสู่สถานะล๊อคได้โดยอัตโนมัติเช่นกัน และพื้นที่แสดงผลจะกะพริบหนึ่งครั้ง
- การปลดล๊อค: หลังจากกดปุ่ม “” ค้างไว้ 3 วินาที พื้นที่แสดงผลจะกะพริบหนึ่งครั้งเพื่อปลดล๊อค ภายใต้สถานะล๊อค จะต้องทำการปลดล๊อคก่อนการใช้งานปุ่ม
- การใช้งานปุ่มต่าง ๆ ต่อไปนี้จะต้องดำเนินการภายใต้สถานะปลดล๊อค

การแปลงอุณหภูมิฟาเรนไฮต์และเซนติเกรด

- โดยการกดปุ่ม “” ค้างไว้เป็นเวลา 3 วินาที จะเป็นการแปลงระหว่างอุณหภูมิฟาเรนไฮต์และเซนติเกรด เมื่ออุณหภูมิเซนติเกรดปรากฏขึ้น ไฟแสดงสถานะอุณหภูมิเซนติเกรดจะสว่างขึ้น และเมื่อแสดงอุณหภูมิฟาเรนไฮต์ ไฟแสดงสถานะอุณหภูมิฟาเรนไฮต์ในพื้นที่แสดงผลจะสว่างขึ้น

การตั้งค่าอุณหภูมิ

สำหรับการตั้งค่า $-30^{\circ}\text{C}/-22^{\circ}\text{F}$ ขอแนะนำให้ใช้งานภายใต้อุณหภูมิแวดล้อม $25^{\circ}\text{C}/77^{\circ}\text{F}$ หรือน้อยกว่า

- เมื่อกดปุ่ม “” หน้าต่างแสดงผลจะแสดงอุณหภูมิตู้เย็น เมื่อกดปุ่ม “” ในแต่ละครั้ง อุณหภูมิตู้เย็นจะเปลี่ยนแปลง 1 องศาเซลเซียส/ฟาเรนไฮต์

การเปลี่ยนแปลงอุณหภูมิที่เฉพาะจะวนตามภาพด้านล่าง:

ขอบเขตการตั้งค่าอุณหภูมิเซนติเกรด:

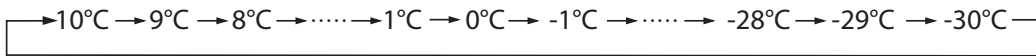

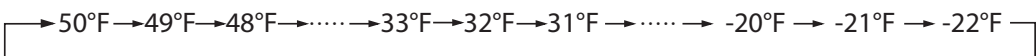

ขอบเขตการตั้งค่าอุณหภูมิฟาเรนไฮต์:



ฟังก์ชันการแช่แข็งสุดจ้าว

เข้าสู่ฟังก์ชันการแช่แข็งสุดจ้าว:

- เมื่อกดปุ่ม “” ไฟแสดงสถานะการแช่แข็งสุดจ้าว “” จะสว่างขึ้น; เมื่อตั้งค่าอุณหภูมิเซนติเกรด “-30” จะแสดงในพื้นที่แสดงอุณหภูมิ หากคอมเพรสเซอร์ทำงานอย่างต่อเนื่อง ไฟแสดงสถานะอุณหภูมิเซนติเกรด “°C” จะสว่างขึ้น
- เมื่อตั้งค่าอุณหภูมิฟาเรนไฮต์ “-22” จะแสดงในพื้นที่แสดงอุณหภูมิ หากคอมเพรสเซอร์ทำงานอย่างต่อเนื่อง ไฟแสดงสถานะอุณหภูมิฟาเรนไฮต์ “°F” จะสว่างขึ้น

ออกจากฟังก์ชันการแช่แข็งสุดจ้าว:

- เปิดเครื่องหลังจากไฟฟ้าขัดข้อง;
- คอมเพรสเซอร์ทำงานต่อเนื่อง 24 ชั่วโมง;
- หากเซ็นเซอร์ทำงานผิดปกติภายใต้โหมดการแช่แข็งสุดจ้าว คุณสามารถออกจากโหมดการแช่แข็งสุดจ้าวได้;
- ภายใต้โหมดการแช่แข็งสุดจ้าว คุณสามารถออกจากโหมดการแช่แข็งสุดจ้าวได้โดยกดปุ่ม



สัญญาณเตือนอุณหภูมิสูง

ไฟแสดงสถานะ “” จะติดเมื่อมีสัญญาณเตือนอุณหภูมิสูง

ความจำหลังจากไฟฟ้าขัดข้อง

ในระหว่างที่ไฟฟ้าขัดข้อง สถานะการทำงานกะทันหันในขณะที่ไฟฟ้าขัดข้องจะถูกลืมหวนไว้ หลังจากไฟฟ้ากลับมาแล้ว การทำงานจะดำเนินต่อไปตามการตั้งค่าก่อนที่จะเกิดไฟฟ้าขัดข้อง ฟังก์ชันการแช่แข็งสุดขั้วจะหยุดทำงานหลังจากไฟฟ้าขัดข้อง

รหัสความผิดพลาด

หากเกิดความผิดพลาด พื้นที่แสดงผลจะแสดงรหัสความผิดพลาดที่เกี่ยวข้องดังแสดงในตารางด้านล่าง ผู้ใช้จะต้องติดต่อผู้เชี่ยวชาญเพื่อรับการซ่อมบำรุงเพื่อให้แน่ใจถึงการทำงานที่เป็นปกติของตู้แช่แข็ง

รหัสข้อผิดพลาด	E2
คำอธิบาย	ความผิดพลาดของเซ็นเซอร์อุณหภูมิ

2.3 การจัดวาง

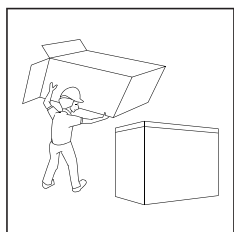

- ก่อนใช้งานให้นำวัสดุบรรจุภัณฑ์ทั้งหมด รวมทั้งแผ่นรองด้านล่าง แผ่นโฟม และเทปด้านในตู้แช่แข็งออก อีกฟิล์มป้องกันที่ประตูและตัวโครงตู้แช่แข็งออก

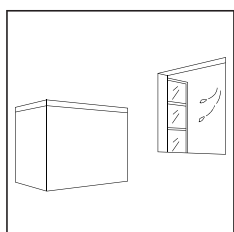

- ควรจัดวางตู้แช่แข็งไว้ในที่ร่มที่มีอากาศถ่ายเทสะดวก พื้นดินจะต้องราบเรียบและแข็งแรง

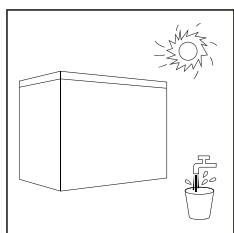

- วางให้ห่างจากความร้อนและหลีกเลี่ยงการสัมผัสแสงแดดโดยตรง ห้ามวางตู้แช่แข็งในที่ชื้นหรือเปียกเพื่อป้องกันสนิมหรือการเสื่อมของฉนวน

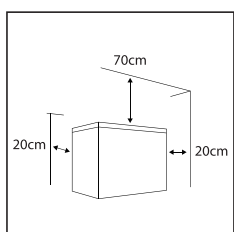

- ช่องว่างด้านบนของตู้แช่แข็งต้องมากกว่า 70 ซม. และระยะห่างจากทั้งสองข้างและด้านหลังต้องมากกว่า 20 ซม. เพื่อให้สามารถกระจายความร้อนได้ง่ายขึ้น

2.4 การเปลี่ยนหลอดไฟ (อุปกรณ์เสริม)

การเปลี่ยนหรือการบำรุงรักษาหลอดไฟ LED จะต้องได้รับการดำเนินการโดยผู้ผลิต ตัวแทนให้บริการ หรือบุคคลที่มีคุณสมบัติใกล้เคียงกัน

ภาพด้านบนมีไว้สำหรับการอ้างอิงเท่านั้น รูปแบบที่แท้จริงจะขึ้นอยู่กับผลิตภัณฑ์หรือคำชี้แจงของผู้จัดจำหน่าย

2.5 เริ่มใช้งาน

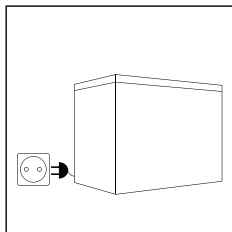

- หลังจากการขนส่ง โปรดปล่อยตู้แช่แข็งทิ้งไว้นานกว่า 2 ชั่วโมงก่อนเปิดเครื่อง มิฉะนั้นจะทำให้ความสามารถในการทำความเย็นลดลงหรือเกิดความเสียหายต่อตู้แช่แข็ง
- ตู้แช่แข็งจะต้องทำงาน 2 ถึง 3 ชั่วโมงก่อนบรรจุอาหารสดหรือแช่แข็ง; ตู้แช่แข็งจะต้องทำงานล่วงหน้ามากกว่า 4 ชั่วโมงในช่วงฤดูร้อนเมื่ออุณหภูมิแวดล้อมอยู่ในระดับสูง
- โปรดดึงปลั๊กออกในระหว่างที่ไฟฟ้าขัดข้องหรือกำลังทำความสะอาด หลังจากถอดปลั๊ก ห้ามเชื่อมต่อตู้แช่แข็งกับแหล่งจ่ายไฟภายในระยะเวลาห้านาที เพื่อป้องกันความเสียหายต่อคอมเพรสเซอร์เนื่องจากการสตาร์ทที่ต่อเนื่อง

ภาพด้านบนมีไว้สำหรับการอ้างอิงเท่านั้น รูปแบบที่แท้จริงจะขึ้นอยู่กับผลิตภัณฑ์หรือคำชี้แจงของผู้จัดจำหน่าย

2.6 เคล็ดลับการประหยัดพลังงาน

- เครื่องใช้ไฟฟ้าควรอยู่ในบริเวณที่เย็นที่สุดของห้อง ห่างจากอุปกรณ์ที่ให้ความร้อนหรือก่อความร้อน และไม่สัมผัสกับแสงแดดโดยตรง
- ปล่อยให้อาหารที่ร้อนเย็นตัวลงจนถึงอุณหภูมิห้องก่อนใส่เข้าไปในเครื่อง การใส่ไหล่มากเกินไปจะทำให้คอมเพรสเซอร์ทำงานนานขึ้น อาหารที่ใช้เวลาในการแช่แข็งนานเกินไปอาจทำให้คุณภาพลดลงหรือนำเสียได้
- ตรวจสอบให้แน่ใจว่าได้หีบห่ออาหารอย่างเหมาะสม และซีดภาชนะให้แห้งก่อนวางลงในเครื่อง การทำเช่นนี้จะช่วยลดการสะสมของน้ำค้างแข็งภายในเครื่อง
- ภาชนะจัดเก็บของเครื่องไม่ควรบุด้วยฟอยล์อลูมิเนียม กระดาษไข หรือกระดาษชำระ แผ่นฉนวนที่บุจะกั้นการหมุนเวียนของอากาศเย็นทำให้เครื่องมีประสิทธิภาพน้อยลง
- จัดระเบียบการจัดเก็บและตัดฉลากอาหารเพื่อลดการเปิดประตูและการค้นหาที่ใช้เวลานาน นำสิ่งของออกมาเท่าที่จำเป็นในคราวเดียว และปิดประตูโดยเร็วที่สุด

3. การดูแลและการบำรุงรักษาเครื่อง

3.1 การทำความสะอาดโดยรวม

- ผู้คนที่อยู่ด้านหลังตู้แช่แข็งและบนพื้นจะต้องได้รับการทำความสะอาดภายในระยะเวลาที่เหมาะสม เพื่อปรับปรุงการทำความเย็นและการประหยัดพลังงาน
- ตรวจสอบขอยางประตูเป็นประจำเพื่อให้แน่ใจว่าไม่มีเศษฝุ่นติดอยู่
- ทำความสะอาดขอยางประตูด้วยผ้านุ่มชุบน้ำสบู่หรือผงซักฟอกเจือจาง
- ควรทำความสะอาดภายในตู้แช่แข็งอย่างสม่ำเสมอเพื่อหลีกเลี่ยงกลิ่น
- โปรดปิดเครื่องก่อนการทำความสะอาดภายใน ควรนำอาหาร ตะกร้า ภาชนะ ฯลฯ ทั้งหมดออกก่อน
- ใช้ผ้านุ่มหรือฟองน้ำทำความสะอาดด้านในตู้แช่แข็งโดยใช้เบกกิ้งโซดาสองช้อนโต๊ะและน้ำอุ่นหนึ่งควอร์ต แล้วล้างออกด้วยน้ำสะอาด หลังจากทำความสะอาดแล้ว ให้ปิดประตูและปล่อยให้แห้งตามธรรมชาติก่อนเปิดเครื่อง
- สำหรับบริเวณที่ทำความสะอาดได้ยากในตู้แช่แข็ง (เช่น ช่องว่างหรือมุม) ขอแนะนำให้ใช้ทำความสะอาดเป็นประจำด้วยผ้าขี้ริ้ว แปรงนุ่น ฯลฯ และเมื่อจำเป็น ให้ใช้ร่วมกับเครื่องมือเสริมบางอย่าง (เช่น แปรงวิสกี้บาง) เพื่อไม่ให้มีสิ่งปนเปื้อนหรือแบคทีเรียสะสมในบริเวณเหล่านี้
- ห้ามใช้สบู่ ผงซักฟอก สเปรย์ทำความสะอาด ฯลฯ ในการทำความสะอาดตู้แช่แข็งของคุณ เนื่องจากอาจก่อให้เกิดกลิ่นหรือการปนเปื้อนได้
- ทำความสะอาดตะกร้าด้วยผ้านุ่มชุบน้ำสบู่หรือผงซักฟอกเจือจาง
- เช็ดให้แห้งด้วยผ้านุ่มหรือปล่อยให้แห้งตามธรรมชาติ
- เช็ดพื้นผิวด้านนอกของตู้แช่แข็งด้วยผ้านุ่มชุบน้ำสบู่ ผงซักฟอก ฯลฯ จากนั้นเช็ดให้แห้ง
- ห้ามใช้แปรงแข็ง ฝอยขัด แปรงลวด สารกัดกร่อน (เช่น ยาสีฟัน) ตัวทำลายอินทรีย์ (เช่น แอลกอฮอล์ อะซิโตน น้ำมันกลัวย ฯลฯ) น้ำเดือด สิ่งที่เป็นกรดหรือด่าง ซึ่งอาจทำให้พื้นผิวและภายในตู้เย็นเสียหาย น้ำเดือดและตัวทำลายอินทรีย์ เช่น เบนซิน อาจทำให้ชิ้นส่วนพลาสติกเสียรูปหรือเสียหายได้
- ห้ามล้างด้วยน้ำหรือของเหลวอื่น ๆ โดยตรงในระหว่างการทำความสะอาดเพื่อหลีกเลี่ยงการลัดวงจรหรือเพื่อมิให้ส่งผลกระทบต่ออุณหภูมิหลังจากแช่แข็ง

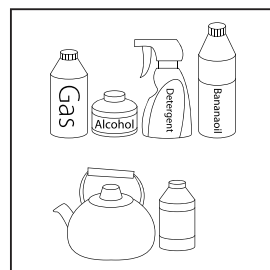

3.2 การละลายน้ำแข็ง

- ตู้แช่แข็งจะต้องได้รับการละลายน้ำแข็งโดยผู้ใช้งาน
ถอดปลั๊กตู้แช่แข็งและเปิดประตูตู้แช่แข็ง นำอาหารและตระกร้าใส่ของออกก่อนที่จะละลายน้ำแข็ง
เปิดรูระบายน้ำออกและรูระบายน้ำทิ้ง (และวางภาชนะใส่น้ำที่รูระบายน้ำออก);
น้ำค้างแข็งที่อยู่ภายในจะละลายตามธรรมชาติ จากนั้นเช็ดน้ำที่ละลายด้วยผ้าที่แห้งและนุ่ม เมื่อน้ำแข็งอ่อนตัวลง อาจใช้ที่ขูดน้ำแข็งเพื่อเร่งกระบวนการขจัดน้ำแข็งออก
- ก่อนถอดอุปกรณ์ต่าง ๆ โปรดนำอาหารออกมาก่อนและจัดเก็บไว้ในที่เย็นในระหว่างที่ละลายน้ำแข็ง

**ห้ามใช้อุปกรณ์ทางกลหรือวิธีการอื่นในการเร่งความเร็วยกเว้นอุปกรณ์ที่ผู้ผลิตแนะนำ
อย่างทำให้อุปกรณ์ทำความเย็นเสียหาย**

3.3 การหยุดใช้งาน

- ไฟฟ้าขัดข้อง: อาหารสามารถที่จะเก็บรักษาไว้ได้นานสองสามชั่วโมงแม้ในช่วงฤดูร้อน
ในขณะที่ไฟฟ้าขัดข้อง ขอแนะนำให้ลดความถี่ในการเปิดประตูและอย่าใส่อาหารสดลงในตู้แช่แข็ง
- ไม่ได้ใช้งานเป็นเวลานาน: โปรดถอดปลั๊กตู้แช่แข็งที่จะไม่ได้ใช้งานเป็นเวลานานออกเพื่อ
ทำความสะอาด เปิดประตูไว้เพื่อหลีกเลี่ยงกลิ่นเหม็น
- การเคลื่อนย้าย: ห้ามพลิกคว่ำหรือเขย่าตู้แช่แข็ง มุมยกต้องไม่เกิน 45° ห้ามจับที่
ประตูและบานพับขณะเคลื่อนย้ายตัวเครื่อง

**แนะนำให้ใช้งานต่อเนื่องเมื่อตู้แช่แข็งเริ่มทำงาน โปรดอย่าหยุดการทำงานของตู้แช่แข็ง
ในสถานการณ์ปกติ เพื่อไม่ให้ส่งผลต่ออายุการใช้งานของตู้แช่แข็ง**

4. การแก้ไข้ปัญหา

ผู้ใช้สามารถจัดการปัญหาต่างๆ ต่อไปนี้ได้ โปรดโทรติดต่อฝ่ายบริการหลังการขายหากปัญหายังไม่ได้รับการแก้ไข

เหตุการณ์ที่พบ	สาเหตุที่เป็นไปได้/สิ่งที่ต้องตรวจสอบ
ไม่ทำงาน	<p>ตรวจสอบว่าตู้แช่แข็งเสียบปลั๊กและเชื่อมต่อกับแหล่งจ่ายไฟหรือไม่; แรงดันต่ำหรือไม่; ตรวจสอบว่าปุ่มควบคุมอุณหภูมิอยู่ในขอบเขตการทำงานหรือไม่; ไฟฟ้าขัดข้องหรือวงจรถูกตัดไฟหรือไม่</p>
กลิ่น	<p>อาหารที่มีกลิ่นคาวห่อให้มิดชิด; ตรวจสอบว่าอาหารเน่าเสียหรือไม่; ตรวจสอบว่าควรทำความสะอาดภายในหรือไม่</p>
คอมเพรสเซอร์ทำงานเป็นเวลานาน	<p>เป็นเรื่องปกติที่ตู้แช่แข็งจะทำงานนานขึ้นในช่วงฤดูร้อนเมื่ออุณหภูมิแวดล้อมสูงขึ้น; อย่าใส่อาหารมากเกินไปในตู้แช่แข็งในคราวเดียว; อย่าใส่อาหารจนกว่าอาหารจะเย็นลง; เปิดประตูตู้แช่แข็งบ่อย; ชั้นน้ำค้างแข็งหนา (จำเป็นต้องละลายน้ำแข็ง)</p>
หลอดไฟไม่ทำงาน	<p>ตรวจสอบว่าตู้แช่แข็งเชื่อมต่อกับแหล่งจ่ายไฟหรือไม่ และไฟส่องสว่างเสียหายหรือไม่</p>
ประตูปิดไม่สนิท	<p>ประตูตู้แช่แข็งเบียดกับบรรจุภัณฑ์อาหาร อาหารมากเกินไป; ตู้แช่แข็งไม่สมดุล</p>
เสียงรบกวนดัง	<p>ตรวจสอบว่าพื้นราบเรียบหรือไม่ ตำแหน่งจัดวางตู้แช่แข็งมั่นคงหรือไม่ ตรวจสอบว่าใส่อุปกรณ์ในตู้แช่แข็งอย่างเหมาะสมหรือไม่</p>

เหตุการณ์ที่พบ	สาเหตุที่เป็นไปได้/สิ่งที่ต้องตรวจสอบ
<p>ยากลำบากในการเปิดประตูในช่วงเริ่มต้น</p>	<p>หลังจากมีการทำความเย็นแล้ว จะมีความแตกต่างของแรงดันระหว่างด้านในและด้านนอกของตู้แช่แข็ง ซึ่งจะทำให้ประตูเปิดได้ยาก สิ่งนี้ถือเป็นปรากฏการณ์ทางกายภาพตามปกติ</p>
<p>เกิดความร้อนที่ผนังด้านข้าง การควบแน่นบนพื้นผิว</p>	<p>ตู้แช่แข็งอาจปล่อยความร้อนระหว่างการทำงานโดยเฉพาะในช่วงฤดูร้อน ซึ่งเกิดจากการแผ่รังสีความร้อนของคอนเดนเซอร์ สิ่งนี้ถือเป็นปรากฏการณ์ตามปกติ การควบแน่น: ปรากฏการณ์การควบแน่นจะพบได้บริเวณพื้นผิวภายนอกและยางขอบประตูของตู้แช่แข็งเมื่อมีความชื้นในสภาพแวดล้อมที่สูง ซึ่งเป็นปรากฏการณ์ปกติ และสามารถเช็ดน้ำที่ควบแน่นออกด้วยผ้าขนหนูที่แห้ง</p>
<p>เสียงลมโหลเวียน เสียงหึ่ง เสียงดัง</p>	<p>สารทำความเย็นที่หมุนเวียนอยู่ในท่อสารทำความเย็นจะทำให้เกิดเสียงปะทุและเสียงสั่นซึ่งเป็นเรื่องปกติไม่ส่งผลต่อผลการทำความเย็น เสียงหึ่งจะถูกสร้างขึ้นในขณะที่คอมเพรสเซอร์ทำงาน โดยเฉพาะเมื่อเปิดเครื่องหรือปิดเครื่อง โซลินอยด์วาล์วหรือวาล์วสวิตช์ไฟฟ้าจะกระทบกันซึ่งเป็นปรากฏการณ์ปกติและไม่ส่งผลต่อการทำงาน</p>

5. การทิ้งเครื่องใช้ไฟฟ้าของคุณ



การกำจัดผลิตภัณฑ์นี้อย่างถูกต้อง:

เครื่องหมายนี้บ่งบอกว่าไม่ควรทิ้งผลิตภัณฑ์นี้ร่วมกับของเสียในครัวเรือนอื่น ๆ ที่วัสดุภาพยุโรป

เพื่อป้องกันอันตรายที่อาจเกิดขึ้นต่อสิ่งแวดล้อมหรือสุขภาพของมนุษย์จากการกำจัดของเสียที่ไม่มีการควบคุม โปรดรีไซเคิลด้วยความรับผิดชอบเพื่อส่งเสริมการใช้ทรัพยากรวัสดุอย่างยั่งยืน หากต้องการส่งคืนอุปกรณ์ที่ใช้แล้ว โปรดใช้ระบบการส่งคืนและการเก็บรวบรวม หรือติดต่อผู้ค้าปลีกที่ซื้อผลิตภัณฑ์ เนื่องจากบุคคลเหล่านี้สามารถนำผลิตภัณฑ์นี้ไปรีไซเคิลได้อย่างปลอดภัยต่อสิ่งแวดล้อม

อุณหภูมิแวดล้อม

เครื่องใช้ไฟฟ้านี้ได้รับการออกแบบมาให้ทำงานภายใต้อุณหภูมิแวดล้อมที่ระบุไว้โดยหมวดหมู่ที่กำหนดเครื่องหมายอยู่บนป้ายบอกพิกัด

หมวดหมู่สภาพอากาศ	อุณหภูมิแวดล้อม (จาก...ถึง...)
SN	+10°C ถึง +32°C
N	+16°C ถึง +32°C
ST	+16°C ถึง +38°C
T	+16°C ถึง +43°C

6. รายละเอียดผลิตภัณฑ์

รายละเอียดผลิตภัณฑ์	
รุ่น	GR-RC390CE-DMT(01)
แรงดันไฟฟ้าเข้าที่กำหนด	220-240 โวลต์ (V)
ความถี่ที่กำหนด	50 เฮิร์ตซ์ (Hz)
ชั้นภูมิอากาศ	SN/N/ST/T
กำลังไฟฟ้าเข้าที่กำหนด	135 วัตต์ (W)
กำลังไฟฟ้าของหลอดไฟ	2 วัตต์ (W)
กระแสไฟฟ้าเข้าที่กำหนด	0.9 แอมแปร์ (A)
ค่าพลังงานไฟฟ้าที่ใช้ต่อปี	516.00 กิโลวัตต์ชั่วโมงต่อปี(kWh/year)
ชนิด และน้ำหนักสารทำความเย็น	R600a, 65 กรัม (g)
ปริมาตรช่องแช่ที่กำหนด	293.0 ลิตร (L)
ฉนวนกันความร้อน	CYCLOPENTANE
ขนาดตัวเครื่อง (กว้างxลึกxสูง)	1065x592x844 มม.(mm)
น้ำหนักตัวเครื่อง	40.2 กก.(kg)
ผลิตโดย	Hefei Hualing Co.,Ltd. ผลิตที่ประเทศจีน

#DetailsMatter

กรุณาดูรายละเอียดสินค้าเพิ่มเติมได้ที่เว็บไซต์ www.toshiba-lifestyle.com/th
ติดต่อสอบถามข้อมูลอื่นๆ และแจ้งซ่อมสินค้าเฉพาะรุ่นที่ให้บริการซ่อมถึงบ้านได้ที่

TOSHIBA CONTACT CENTER 0-2511-7777

บริษัท โตชิบา ไทยแลนด์ จำกัด 201 ถนนวิภาวดีรังสิต เขตจตุจักร กรุงเทพฯ 10900