

ตู้เย็นแบบมีช่องแช่เยือกแข็ง

สำหรับใช้ในที่อยู่อาศัยเท่านั้น

GR-RT558WE-PMT

GR-RT559WE-PMT

GR-RT624WE-PMT

GR-RT624WE-PGT



- ขอขอบคุณที่คุณเลือกซื้อผลิตภัณฑ์ของโตชิบา
- กรุณาอ่านคู่มือการใช้งานฉบับนี้และทำความเข้าใจเกี่ยวกับตัวผลิตภัณฑ์ก่อนใช้งาน เพื่อให้สามารถใช้งานผลิตภัณฑ์นี้ได้อย่างปลอดภัยและถูกต้อง
- เก็บคู่มือการใช้งานฉบับนี้ไว้ในที่ที่หยิบใช้งานได้สะดวกเพื่อใช้อ้างอิงในอนาคต
- ตรวจสอบให้แน่ใจว่าคุณได้รับใบรับประกันแล้ว
- หากท่านต้องการคู่มือการใช้งานในรูปแบบอื่น เช่น สำเนาชั่วคราว สามารถติดต่อขอรับได้ที่ศูนย์บริการโตชิบา

สารบัญ

1. คำเตือนด้านความปลอดภัย	
1.1 คำเตือน	1-3
1.2 ความหมายของสัญลักษณ์เตือนด้านความปลอดภัย	4
1.3 คำเตือนด้านกระแสไฟฟ้า	4-5
1.4 คำเตือนด้านการใช้งาน	5-6
1.5 คำเตือนด้านการจัดเก็บสิ่งของ	6
1.6 คำเตือนด้านพลังงาน	7
1.7 คำเตือนด้านการกึ่งตู้เย็นอย่างปลอดภัย	7
2. การใช้งานตู้เย็นอย่างถูกต้อง	
2.1 การจัดวางตู้เย็น	8
2.2 การปรับฐานรอง	9
2.3 การเปลี่ยนหลอดไฟ	10
2.4 เริ่มต้นใช้งาน	10
2.5 คำแนะนำด้านการประหยัดพลังงาน	10
3. ส่วนประกอบและฟังก์ชันของตู้เย็น	
3.1 ส่วนประกอบหลัก	11-12
3.2 ฟังก์ชันของตู้เย็น	13-14
4. การบำรุงรักษาและการดูแลตู้เย็น	
4.1 การทำความสะอาดทั้งหมด	15
4.2 การทำความสะอาดชั้นวางกระจก	15
4.3 การทำความสะอาดและการใช้งานกล่องอนุกรมประสงค์	16
4.4 การละลายน้ำแข็ง	16
4.5 เมื่อไม่ใช้งาน	16
5. ปัญหาและการแก้ไข	17
6. การกึ่งผลิตภัณฑ์	18

1. คำเตือนด้านความปลอดภัย

อ่านข้อควรระวังเบื้องต้นเกี่ยวกับความปลอดภัยก่อนทำการติดตั้ง

เพื่อหลีกเลี่ยงอันตรายที่อาจทำให้ผู้ใช้หรือบุคคลอื่นได้รับบาดเจ็บ และความเสียหายของทรัพย์สิน คุณต้องปฏิบัติตามคำแนะนำต่อไปนี้ การใช้งานที่ไม่ถูกต้องเนื่องจากไม่ปฏิบัติตามคำแนะนำจะทำให้เกิดอันตรายหรือเกิดความเสียหายได้

1.1 คำเตือน

คำเตือน



คำเตือน: เสี่ยงต่อการเกิดไฟไหม้/วัสดุไวไฟ

- คำเตือน: เสี่ยงต่อการเกิดไฟไหม้และการระเบิด
สารทำความเย็นในตู้เย็นเป็นสารไวไฟ กรุณาใช้ความระมัดระวังอย่าให้ท่อสารทำความเย็นได้รับความเสียหายในระหว่างการติดตั้งและขนย้าย ถ้ามีก๊าซรั่วออกมา กรุณาติดต่อผู้จัดจำหน่ายหรือศูนย์บริการในพื้นที่และปฏิบัติตามข้อควรระวังเบื้องต้นต่อไปนี้:
 1. เปิดหน้าต่างเพื่อให้อากาศถ่ายเทสะดวก
 2. อย่าจุดไฟในบริเวณใกล้เคียงและอย่าเปิดใช้งานเครื่องใช้ไฟฟ้าอื่น
- เครื่องใช้นี้มีวัตถุประสงค์เพื่อนำไปใช้ในครัวเรือนและการใช้งานที่มีลักษณะใกล้เคียงกัน เช่น พื้นที่ห้องครัวสำหรับพนักงานในร้านค้า สำนักงาน และพื้นที่ทำงานอื่นๆ ฟาร์ม และเพื่อใช้โดยลูกค้าในโรงแรม โมเต็ล และที่พักประเภทอื่นๆ ที่ที่พักประเภทที่มีการบริการอาหารเช้า การจัดเลี้ยง และการใช้งานที่คล้ายกัน
- เด็กควรอยู่ในความดูแลของผู้ปกครองเพื่อป้องกันไม่ให้เล่นกับผลิตภัณฑ์
- คำเตือน: เสี่ยงต่อการเกิดไฟไหม้และไฟฟ้าช็อต
ควรเปลี่ยนสายไฟที่ชำรุดทันที กรุณาติดต่อผู้จัดจำหน่ายหรือศูนย์บริการในพื้นที่เพื่อขอเปลี่ยนใหม่
- กรุณาถอดปลั๊กออกจากเต้ารับทุกครั้งที่ต้องการทำความสะอาดตู้เย็น หรือเมื่อจะไม่ใช้งานตู้เย็นเป็นเวลานาน
- อย่าใช้สายไฟพ่วงหรือปลั๊กอะแดปเตอร์ที่ไม่ต่อสายดิน (เต้ารับสองขา)
- คำเตือน: อย่าให้มีสิ่งกีดขวางช่องระบายอากาศของผลิตภัณฑ์นี้หรือในโครงสร้างบิวท์อื่น
- คำเตือน: ห้ามใช้เครื่องมือใดๆ หรือวิธีการอื่นใดนอกเหนือจากที่ได้ระบุไว้โดยผู้ผลิตเพื่อเร่งทำการละลายน้ำแข็ง
- คำเตือน: ห้ามทำให้ระบบทำความเย็นเสียหาย เช่น การใช้ของมีคมจุดในช่องแช่แข็ง หรือทำให้สารทำความเย็นรั่วไหลออกมา
- คำเตือน: อย่าใช้เครื่องใช้ไฟฟ้าในตู้เย็น หากไม่ได้เป็นเครื่องใช้ที่แนะนำโดยผู้ผลิต

- คำเตือน: โปรดกึ่งผู้เขียนตามระเบียบของท้องถิ่น เนื่องจากผู้เขียนนี้มีส่วนผสมของสารทำความเย็นและวัสดุโฟมโซโคลาเพนเทนซึ่งเป็นสารไวไฟ
 - คำเตือน: เมื่อเคลื่อนย้ายเครื่อง โปรดตรวจสอบให้แน่ใจว่าสายไฟไม่โดนหนีบกับหรือได้รับความเสียหาย
 - คำเตือน: ห้ามวางปลั๊กอะแดปเตอร์แบบหลายเต้ารับหรืออุปกรณ์จ่ายไฟไว้ด้านหลังเครื่อง
 - คำเตือน: ห้ามใส่น้ำร้อน เครื่องดื่มหรือของเหลวประเภทอื่นๆ ที่ไม่ใช้น้ำดื่มเข้าไปตู้เย็น
 - อันตราย: อาจเกิดความเสียหายที่เด็กจะเข้าไปติดอยู่ในตู้เย็นได้ ก่อนกึ่งตู้เย็นหรือตู้แช่แข็งเก่าของคุณ:
 - ถอดประตูและยางขอบประตูตู้เย็นออก
 - เก็บชิ้นวางต่างๆ เข้าที่เพื่อไม่ให้เด็กสามารถปีนขึ้นไปได้โดยง่าย
 - ต้องถอดปลั๊กตู้เย็นออกทุกครั้งก่อนดำเนินการติดตั้งอุปกรณ์เสริมใดๆ
 - สารทำความเย็นและวัสดุโฟมโซโคลาเพนเทนที่ใช้ในตู้เย็นเป็นสารไวไฟ ดังนั้นเมื่อต้องกึ่งตู้เย็นนี้ ห้ามกึ่งไว้ในบริเวณที่มีเปลวไฟและควรส่งกลับคืนให้กับบริษัทรับคืนที่ดำเนินงานในด้านนี้ โดยเฉพาะ อย่านำไปกำจัดด้วยการเผาเพื่อป้องกันความเสียหายต่อสิ่งแวดล้อมหรือป้องกันไม่ให้เกิดอันตรายอื่นๆ
 - เด็กที่มีอายุต่ำกว่า 8 ปี และบุคคลที่มีสภาพร่างกาย ประสาทสัมผัส หรือสภาพจิตใจไม่ปกติ หรือขาดความรู้และประสบการณ์ ไม่ควรใช้งานผลิตภัณฑ์นี้ เว้นแต่ได้รับการควบคุมดูแลหรือได้รับคำแนะนำเกี่ยวกับการใช้งานผลิตภัณฑ์จากผู้ที่ได้รับผิดชอบต่อความปลอดภัยของบุคคลนั้นได้ และเข้าใจถึงอันตรายที่เกี่ยวข้องในการใช้งาน

อย่าให้เด็กเล่นผลิตภัณฑ์นี้ ห้ามให้เด็กทำความสะอาดและบำรุงรักษาผลิตภัณฑ์โดยไม่มีผู้ดูแล
 - บุคคล (รวมถึงเด็กเล็ก) ที่มีความบกพร่องทางสภาพร่างกาย การรับรู้ หรือสภาพจิตใจ หรือขาดความรู้และประสบการณ์ไม่ควรใช้งานผลิตภัณฑ์นี้ เว้นแต่ได้รับการควบคุมดูแลหรือได้รับคำแนะนำเกี่ยวกับการใช้งานผลิตภัณฑ์จากผู้ที่ได้รับผิดชอบต่อความปลอดภัยของบุคคลนั้นได้
 - อย่าใช้ผลิตภัณฑ์นี้บนยานพาหนะ: (เช่น เรือ และยานพาหนะอื่นๆ)
 -  ต้องจ่ายไฟฟ้าให้เครื่องใช้ไฟฟ้าผ่านอุปกรณ์กระแสตกค้าง(residual current device, RCD) สภาพภูมิอากาศ ที่มีกระแสตกค้างที่กำหนดไม่เกิน30mA. เครื่องใช้ไฟฟ้านี้เหมาะที่จะใช้ในประเภทแบบร้อนชื้น มีภูมิอากาศร้อนชื้นสม่ำเสมอและอาจใช้ในประเภทภูมิอากาศอื่นได้ด้วย.
 - เครื่องใช้ไฟฟ้านี้ต้องต่อสายดิน เพื่อป้องกันอันตราย ในกรณีที่เกิดไฟฟ้ารั่ว
 - วิธีการต่อสายดินให้ปฏิบัติดังนี้
 - ถอดเต้าเสียบออกจากเต้ารับไฟฟ้า ใช้สกรูเจาะผ่านผนังหรือพื้น เพื่อติดตั้งสายดิน
 - ห้ามต่อสายดินในบริเวณต่อไปนี้
 - บริเวณที่มีท่อแก๊สหรือที่อาจก่อให้เกิดประกายไฟ
 - บริเวณที่มีสายโทรศัพท์และสายสื่อสารติดตั้งอยู่
 - บริเวณท่อน้ำหรือท่อน้ำที่เป็นพลาสติกหรือโลหะซึ่งอาจทำให้เกิดไฟฟ้าช็อตได้
- ในกรณีที่ติดตั้งตู้เย็นในพื้นที่เปียกชื้นจำเป็นต้องมีการติดตั้งเครื่องตัดวงจรกระแสไฟฟ้าเพิ่มเติม

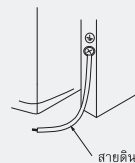

- ถ้าเกิดเสียงดัง กลิ่นเหม็น และควันขึ้น กรุณาถอดปลั๊กออกทันที จากนั้นติดต่อผู้จัดจำหน่ายหรือศูนย์บริการในพื้นที่
- อย่ายื่นมือเข้าไปใต้หรือหลังผลิตภัณฑ์นี้เพื่อป้องกันการได้รับบาดเจ็บ
- เก็บบรรจุภัณฑ์และชิ้นส่วนอื่นๆ ในที่ๆ พ้นมือเด็ก เพื่อป้องกันอันตรายจากการขาดอากาศหายใจ
- สำหรับประตูหรือฝาปิดที่มีตัวล็อกและกุญแจ ต้องเก็บกุญแจไว้ให้พ้นมือเด็ก และเก็บไว้ให้ห่างจากตู้เย็น เพื่อป้องกันไม่ให้มีเด็กถูกล็อกไว้ในตู้
- เพื่อหลีกเลี่ยงการปนเปื้อนในอาหาร โปรดปฏิบัติตามคำแนะนำดังต่อไปนี้:
 - การเปิดประตูตู้เย็นทิ้งไว้เป็นเวลานานอาจทำให้อุณหภูมิในช่องแช่อาหารสูงขึ้น
 - ทำความสะอาดพื้นผิวที่สัมผัสกับอาหาร รวมถึงระบบระบายน้ำซึ่งสามารถเข้าถึงได้เป็นประจำ
 - ทำความสะอาดถังน้ำหากไม่ได้ใช้งานตู้เย็นต่อเนื่องเป็นเวลา 48 ชั่วโมง
 - ล้างทำความสะอาดระบบน้ำซึ่งเชื่อมต่อกับแหล่งจ่ายน้ำหากไม่มีการจ่ายน้ำเป็นเวลา 5 วัน (หมายเหตุ 1)
 - จัดเก็บเนื้อสัตว์และปลาดิบในภาชนะบรรจุที่เหมาะสมไว้ภายในตู้เย็นเพื่อไม่ให้สัมผัสหรือหยดลงบนอาหารประเภทอื่นๆ
 - ช่องแช่อาหาร 2 ดาว ** มีไว้สำหรับจัดเก็บอาหารแช่แข็ง จัดเก็บหรือทำไอศกรีม รวมถึงทำน้ำแข็งก้อน (หมายเหตุ 2)
 - ช่องแช่อาหาร 1 ดาว * , 2 ดาว ** และ 3 ดาว *** ไม่เหมาะสำหรับแช่แข็งอาหารสด (หมายเหตุ 3)
 - หากไม่มีอาหารแช่อยู่ในตู้เย็นต่อเนื่องเป็นเวลานาน ให้ปิดเครื่อง ละลายน้ำแข็ง ทำความสะอาด เช็ดให้แห้ง จากนั้นเปิดประตูตู้เย็นทิ้งไว้เพื่อป้องกันไม่ให้เกิดเชื้อราภายในตู้เย็น
- หมายเหตุ 1,2,3 : โปรดตรวจสอบยืนยันโดยอ้างอิงกับรูปแบบช่องแช่อาหารในผลิตภัณฑ์ของคุณ
- เครื่องใช้นี้ถูกออกแบบมาให้ใช้งานในพื้นที่ที่มีอากาศถ่ายเท: ตู้เย็นนี้ไม่ได้ถูกออกแบบมาให้ใช้งานแบบบิวท์อิน

1.2 ความหมายของสัญลักษณ์เตือนด้านความปลอดภัย



สัญลักษณ์แสดงถึงข้อห้าม

สัญลักษณ์นี้หมายถึงข้อห้าม

การไม่ปฏิบัติตามคำแนะนำในสัญลักษณ์นี้อาจก่อให้เกิดความเสียหายต่อผลิตภัณฑ์หรืออาจเป็นอันตรายต่อความปลอดภัยของผู้ใช้



สัญลักษณ์แสดงถึงข้อบังคับ

สัญลักษณ์นี้หมายถึงข้อบังคับ

ต้องปฏิบัติตามคำแนะนำในสัญลักษณ์นี้อย่างเคร่งครัด มิฉะนั้นอาจเกิดความเสียหายต่อผลิตภัณฑ์หรืออาจเกิดการบาดเจ็บขึ้นได้



สัญลักษณ์แสดงถึงการเตือนภัย

สัญลักษณ์นี้หมายถึงการเตือนภัย

ต้องใช้ความระมัดระวังเป็นพิเศษกับคำแนะนำในสัญลักษณ์นี้ หากใช้ความระมัดระวังไม่เพียงพออาจทำให้ได้รับบาดเจ็บเล็กน้อยจนถึงปานกลาง หรือเกิดความเสียหายต่อผลิตภัณฑ์ได้

คู่มือการใช้งานนี้มีข้อมูลด้านความปลอดภัยที่สำคัญจำนวนมากซึ่งผู้ใช้จะต้องปฏิบัติตาม

1.3 คำเตือนด้านกระแสไฟฟ้า

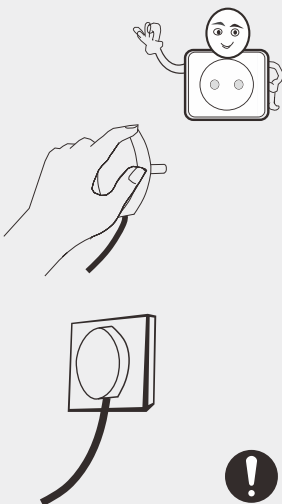

- ห้ามดึงที่สายไฟเมื่อต้องถอดปลั๊กตู้เย็น ให้จับที่ตัวปลั๊กและดึงออกจากเต้ารับโดยตรง
- เพื่อให้แน่ใจถึงการใช้งานอย่างปลอดภัย อย่าทำให้สายไฟเสียหายหรือใช้งานสายไฟเมื่อเสียหายหรือชำรุด
- อย่าจับปลั๊กในขณะที่มือเปียกเพื่อป้องกันไฟฟ้าช็อต
- โปรดใช้เต้ารับแบบเดี่ยวโดยเฉพาะและไม่ควรใช้งานเต้ารับนี้ร่วมกับเครื่องใช้ไฟฟ้าชนิดอื่นๆ ต้องเสียบปลั๊กไฟตู้เย็นเข้ากับเต้ารับให้แน่น มิฉะนั้นอาจเกิดไฟไหม้ได้

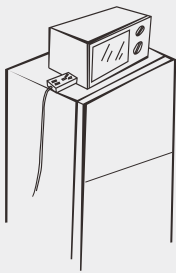

- ต้องแน่ใจว่าหัวสายดินของเตารับติดตั้งเข้ากับสายดินที่ไว้วางใจได้
- ถ้าต้องการทราบว่าเตารับติดตั้งกับสายดินที่ไว้วางใจได้หรือไม่ กรุณาสอบถามจากช่างที่มีความชำนาญด้านนี้
- การเปลี่ยนเตารับที่ไม่มีสายดินเป็นเตารับที่ติดตั้งสายดินถือเป็นความรับผิดชอบของผู้ใช้
- โปรดปิดวาล์วของแก๊สแล้วเปิดประตูและหน้าต่าง ในกรณีที่เกิดแก๊สรั่วและแก๊สไวไฟอื่นๆ รั่ว อย่ากอดปลั๊กตู้เย็นและปลั๊กของเครื่องใช้ไฟฟ้าอื่นๆ เนื่องจากประกายไฟอาจส่งผลให้เกิดไฟไหม้ได้
- อย่าใช้เครื่องใช้ไฟฟ้าใดๆ บนตู้เย็นหากไม่ได้เป็นเครื่องใช้ที่แนะนำโดยผู้ผลิต

1.4 คำเตือนด้านการใช้งาน

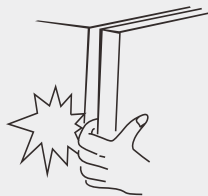
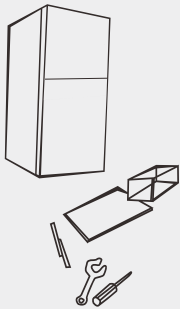

- อย่าถอดหรือประกอบตู้เย็น หรือถอดวงจรสารทำความเย็น ออกเองโดยพลการ การบำรุงรักษาตู้เย็นจะต้องดำเนินการโดยผู้เชี่ยวชาญเท่านั้น
- การเปลี่ยนสายไฟที่ชำรุดเสียหายต้องดำเนินการโดยผู้ผลิต แผนกซ่อมบำรุง หรือผู้เชี่ยวชาญที่เกี่ยวข้องเท่านั้น เพื่อหลีกเลี่ยงอันตรายที่อาจเกิดขึ้น
- ช่องว่างระหว่างประตูตู้เย็นและช่องว่างระหว่างประตูและตัวตู้เย็นมีขนาดเล็ก ดังนั้น อย่าสอดมือเข้าไปในบริเวณดังกล่าวเพื่อป้องกันไม่ให้นิ้วมือถูกหนีบ โปรดปิดประตูตู้เย็นเบาๆ เพื่อหลีกเลี่ยงไม่ให้สิ่งของต่างๆ ตกหล่น



- อย่าหยิบอาหารหรือภาชนะใส่อาหารในห้องแช่แข็งในขณะมือเปียกเมื่อตู้เย็นกำลังทำงานอยู่ โดยเฉพาะภาชนะโลหะ เพื่อป้องกันการได้รับบาดเจ็บจากความเย็นจัด
- อย่าปล่อยให้เด็กเข้าไปในตู้เย็นหรือป็นตู้เย็น มิฉะนั้น เด็กอาจขาดอากาศหายใจหรืออาจตกลงมาได้
- อย่าวางสิ่งของที่มีน้ำหนักมากหรืออันตรายไว้บนหลังตู้เย็น (ขวดน้ำ ภาชนะใส่อาหาร หรือภาชนะบรรจุของเหลว)

1.5 คำเตือนด้านการจัดเก็บสิ่งของ



- อย่าเก็บวัตถุไวไฟ วัตถุที่ระเบิดได้ สารระเหย และสารที่มีฤทธิ์กัดกร่อนสูงไว้ในตู้เย็นเพื่อป้องกันความเสียหายต่อตู้เย็นหรือสิ่งของที่อยู่ในตู้เย็น หรือป้องกันการเกิดไฟไหม้
- อย่าวางวัตถุไวไฟไว้ใกล้ตู้เย็นเพื่อป้องกันการเกิดไฟไหม้
- ตู้เย็นนี้มีไว้สำหรับการใช้งานภายในครัวเรือน เช่น การเก็บรักษาอาหาร ไม่ใช่เพื่อวัตถุประสงค์อื่นๆ เช่น การเก็บรักษาเลือด ยา หรือชีววัตถุต่างๆ ฯลฯ
- อย่าเก็บเบียร์ เครื่องดื่ม หรือของเหลวอื่นๆ ที่บรรจุอยู่ในขวดหรือภาชนะที่ปิดสนิทไว้ในช่องแช่แข็งของตู้เย็น มิฉะนั้นขวดหรือภาชนะบรรจุที่ปิดสนิทดังกล่าวอาจแตกหักเนื่องจาก การแข็งตัวของของเหลวจนทำให้เกิดความเสียหายต่อตู้เย็นหรือสิ่งของที่อยู่ในตู้เย็น

1.6 คำเตือนด้านพลังงาน

- เมื่อติดตั้งตู้เย็นไว้เป็นเวลานานเกินช่วงอุณหภูมิความเย็นต่ำสุดที่ตู้เย็นได้รับการออกแบบมา ตู้เย็นอาจไม่สามารถทำงานได้อย่างต่อเนื่อง (มองในคู่มือละลายหรืออุณหภูมิในช่องแช่แข็งอาจอุ่นเกินไป)
- ไม่ควรเก็บเครื่องดับอัดลมไว้ในช่องหรือตู้แช่แข็ง หรือในช่องหรือตู้ที่มีอุณหภูมิต่ำ และไม่ควรมีของสิ่งของบางอย่างในขณะที่มีอุณหภูมิเย็นเกินไป
- อย่าเก็บอาหารไว้ในช่องแช่แข็งอาหาร ช่องหรือตู้แช่อาหารแช่แข็งนานเกินกว่าเวลาที่ผู้ผลิตอาหารนั้นๆ แนะนำ โดยเฉพาะอาหารแช่แข็งที่มีจำหน่ายทั่วไปตามท้องตลาด
- เพื่อป้องกันไม่ให้อาหารแช่แข็งมีอุณหภูมิเพิ่มสูงขึ้นมากเกินไปควรในขณะละลายน้ำแข็งตู้เย็น เช่น ให้ใช้กระดาษหนังสือพิมพ์ห่ออาหารแช่แข็งไว้หลายๆ ชั้น
- อุณหภูมิที่เพิ่มสูงขึ้นของอาหารแช่แข็งในขณะละลายน้ำแข็ง บำรุงรักษา หรือทำความสะอาดด้วยตนเอง อาจส่งผลให้อายุของอาหารที่จัดเก็บสั้นลง

1.7 คำเตือนด้านการกั้นตู้เย็นอย่างปลอดภัย



- สารทำความเย็นและวัสดุโฟมโซโคลาเพนเทนที่ใช้ในตู้เย็นเป็นสารไวไฟ ดังนั้นเมื่อต้องกั้นตู้เย็นนี้ ห้ามกั้นไว้ในบริเวณที่มีเปลวไฟและควรส่งกลับคืนให้กับบริษัทรับคืนที่ดำเนินงานในด้านนี้โดยเฉพาะ หรือนำไปกำจัดด้วยการเผาเพื่อป้องกันความเสียหายต่อสิ่งแวดล้อมหรือป้องกันไม่ให้เกิดอันตรายอื่นๆ



- เมื่อต้องการกั้นตู้เย็น ให้ถอดประตูและยางขอบประตูออกเก็บชั้นวางไว้ในบริเวณที่เหมาะสมเพื่อป้องกันไม่ให้เด็กเข้าไปเล่นและติดอยู่ภายใน

2. การใช้งานตู้เย็นอย่างถูกต้อง

2.1 การจัดวางตู้เย็น

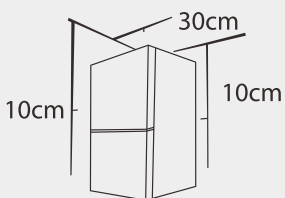
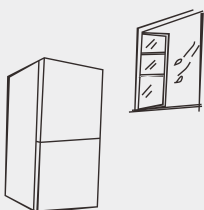
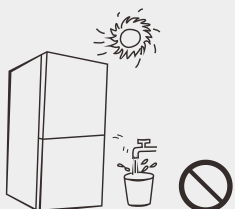
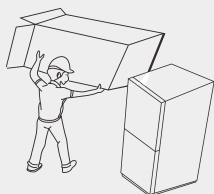
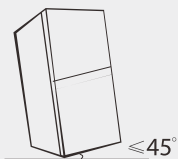

- ก่อนเริ่มต้นใช้งานครั้งแรก ปล่อยให้ตู้เย็นตั้งอยู่นิ่งๆ เป็นเวลาประมาณ 2 ชั่วโมง ก่อนเสียบปลั๊ก
- ก่อนทำการเคลื่อนย้ายตู้เย็น ให้นำอาหารทั้งหมดออกจากตู้เย็น ใช้เทปยึดแพคเกจที่เป็นกระจก ช่องใส่ผัก ช่องลิ้นชักในช่องแช่แข็ง และอื่นๆ ให้แน่นหนา และหมุนฐานรองขึ้น ปิดประตูและใช้เทปยึดไว้ ในระหว่างเคลื่อนย้าย ไม่ควรคว่ำตู้เย็นหรือจับตู้เย็นนอนลงแรงๆ หรือไม่ให้มีการสั่นสะเทือน องศาการเอียงในระหว่างเคลื่อนย้ายไม่ควรเกิน 45°

- ก่อนการใช้งาน ให้แกะวัสดุที่ใช้ห่ออุปกรณ์ทั้งหมดออก รวมถึงฝารองด้านล่าง แผ่นโฟม และเทปกาวด้านในตู้เย็น และลอกฟิล์มที่ประตูและตัวตู้เย็นออก ติดตั้งให้ห่างจากแหล่งความร้อนและหลีกเลี่ยงแสงแดดโดยตรง อย่าติดตั้งตู้เย็นไว้ในบริเวณที่ชื้นหรือเปียก เพื่อป้องกันไม่ให้เกิดสนิมหรือไม่ให้ประสิทธิภาพของฉนวนลดลง

- อย่าฉีดน้ำหรือของเหลวประเภทอื่นๆ หรือล้างตู้เย็น อย่าติดตั้งตู้เย็นไว้ในบริเวณที่ชื้นและบริเวณที่ตู้เย็นอาจเปียกน้ำได้ง่ายเพื่อไม่ให้ประสิทธิภาพของฉนวนไฟฟ้าลดลง

- ต้องติดตั้งตู้เย็นไว้ในบริเวณที่มีอากาศถ่ายเทสะดวกในบ้าน บนพื้นราบและมั่นคง (หมุนตู้เย็นไปด้านหลังหรือขวาเพื่อปรับฐานรองให้ได้ระดับหากพื้นไม่มั่นคง)

- ระยะห่างด้านบนของตู้เย็นต้องมีมากกว่า 30 ซม. และควรติดตั้งไว้ข้างผนัง 1 ด้าน โดยให้มีระยะห่างจากผนังมากกว่า 10 ซม. เพื่อให้สามารถระบายความร้อนได้



ข้อควรระวังก่อนการติดตั้ง:

ก่อนการติดตั้งหรือปรับอุปกรณ์เสริมต่างๆ ต้องแน่ใจว่าถอดปลั๊กตู้เย็นแล้ว พึงปฏิบัติตามข้อควรระวังเพื่อป้องกันไม่ให้เกิดข้อผิดพลาดในการใช้งานจนเป็นเหตุให้ได้รับบาดเจ็บ

2.2 การปรับฐานรอง

รูปภาพฐานรอง

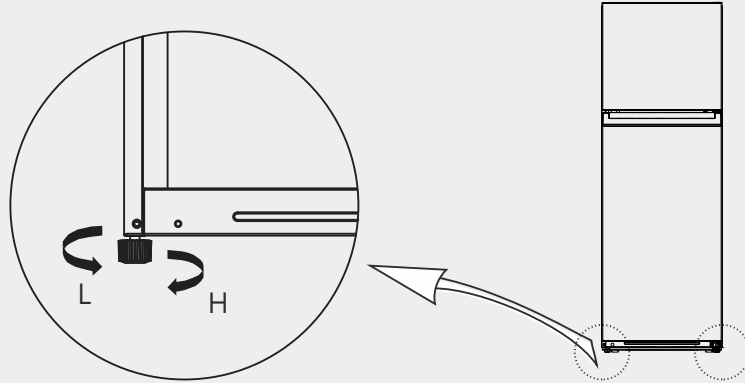

(รูปภาพข้างต้นใช้เพื่ออ้างอิงเท่านั้น รูปแบบของจริงอาจแตกต่างกันออกไปโดยขึ้นอยู่กับรูปลักษณะของผลิตภัณฑ์และข้อมูลจากผู้จัดจำหน่าย)

ขั้นตอนการปรับ:

ก. หมุนฐานรองตามเข็มนาฬิกาเพื่อยกตู้เย็นให้สูงขึ้น

ข. หมุนฐานรองทวนเข็มนาฬิกาเพื่อลดระดับตู้เย็นลง

ค. ปรับฐานรองด้านซ้ายและขวาตามขั้นตอนดังกล่าวจนกว่าตู้เย็นจะอยู่ในแนวระนาบ

2.3 การเปลี่ยนหลอดไฟ

การเปลี่ยนหรือบำรุงรักษาหลอดไฟ LED เป็นส่วนที่ต้องดำเนินการโดยบริษัทผู้ผลิต ช่างบริการ หรือผู้ที่มีความชำนาญ

2.4 เริ่มต้นใช้งาน

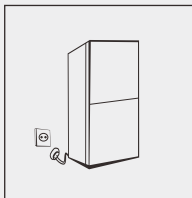

- ก่อนเริ่มต้นใช้งานครั้งแรก ปลดล็อคตู้เย็นตั้งอยู่หนึ่งๆ เป็นเวลาประมาณ 2 ชั่วโมง ก่อนเสียบปลั๊ก
- ก่อนแช่อาหารสดหรืออาหารแช่แข็ง ควรปลดล็อคตู้เย็นทำงานก่อนประมาณ 2-3 ชั่วโมง หรือ 4 ชั่วโมงขึ้นไปในฤดูร้อนที่มีอุณหภูมิภายนอกสูง

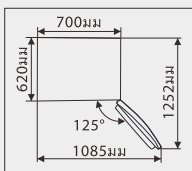

- ควรหลีกเลี่ยงพื้นที่ที่มากเกินไปเพื่อการเปิดประตูและเลื่อนชั้นวางของต่างๆ หรือปฏิบัติตามคำแนะนำจากผู้จัดจำหน่าย

2.5 คำแนะนำด้านการประหยัดพลังงาน

- ควรจัดวางตู้เย็นนี้ไว้ในบริเวณที่เย็นที่สุดภายในห้อง ห่างจากอุปกรณ์ที่ก่อให้เกิดความร้อนหรือก่อกำความร้อน และไม่ให้สัมผัสกับแสงแดดโดยตรง
- ปลดล็อคให้อาหารร้อนเย็นลงจนถึงอุณหภูมิห้องก่อนเก็บเข้าตู้เย็น หากฝืนใส่เข้าไป ตู้เย็นจะบังคับให้คอมเพรสเซอร์ทำงานนานเกินไป อาหารที่แข็งตัวช้าเกินไปอาจสูญเสียคุณภาพหรือเสียได้
- ห่อเก็บอาหารอย่างถูกต้อง และซีดภาชนะบรรจุอาหารให้แห้งก่อนเก็บเข้าไปในตู้เย็น วิธีนี้ช่วยลดการเกิดน้ำแข็งจับตัวขึ้นในตู้เย็น
- ไม่ควรบดช่องว่างของในตู้เย็นด้วยอะลูมิเนียมฟอยล์ กระดาษไข หรือกระดาษทิชชู ภาชนะที่ใช้บุดังกล่าวอาจกีดขวางการหมุนเวียนของลมเย็น ทำให้ตู้เย็นทำงานได้ไม่เต็มประสิทธิภาพ
- จัดระเบียบและทำความสะอาดช่องประตูอาหารเพื่อช่วยลดจำนวนครั้งที่ต้องเปิดตู้เย็นและเวลาค้นหาวงศ์ที่ต้องการนำอาหารออกมาให้มากที่สุดตามต้องการในหนึ่งครั้ง และปิดประตูตู้เย็นให้เร็วที่สุดเท่าที่จะทำได้

3. ส่วนประกอบและฟังก์ชันของตู้เย็น

3.1 ส่วนประกอบหลัก

GR-RT558WE-PM*()**

GR-RT559WE-PM*()**

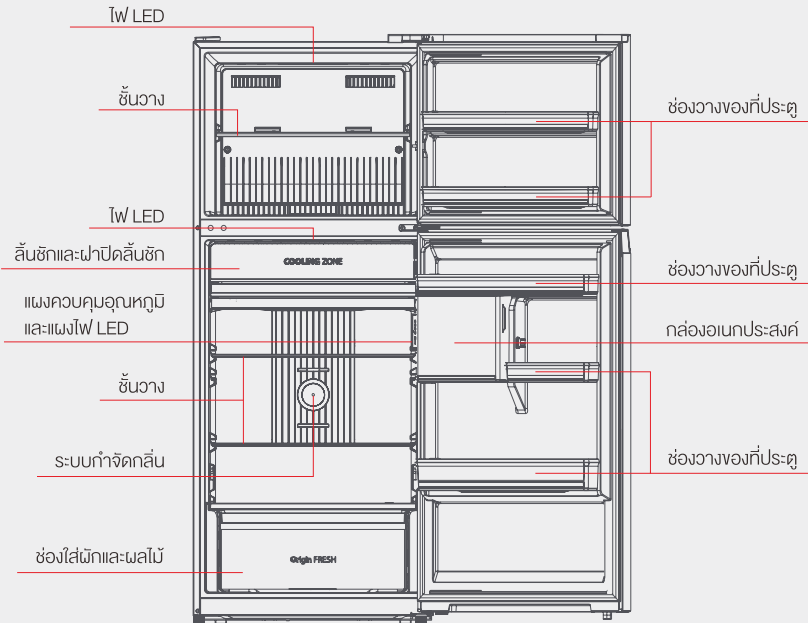

(รูปภาพข้างต้นใช้เพื่ออ้างอิงเท่านั้น รูปแบบของจริงอาจแตกต่างออกไปโดยขึ้นอยู่กับรูปลักษณะของผลิตภัณฑ์และข้อมูลจากผู้จัดจำหน่าย)

GR-RT624WE-P*()**

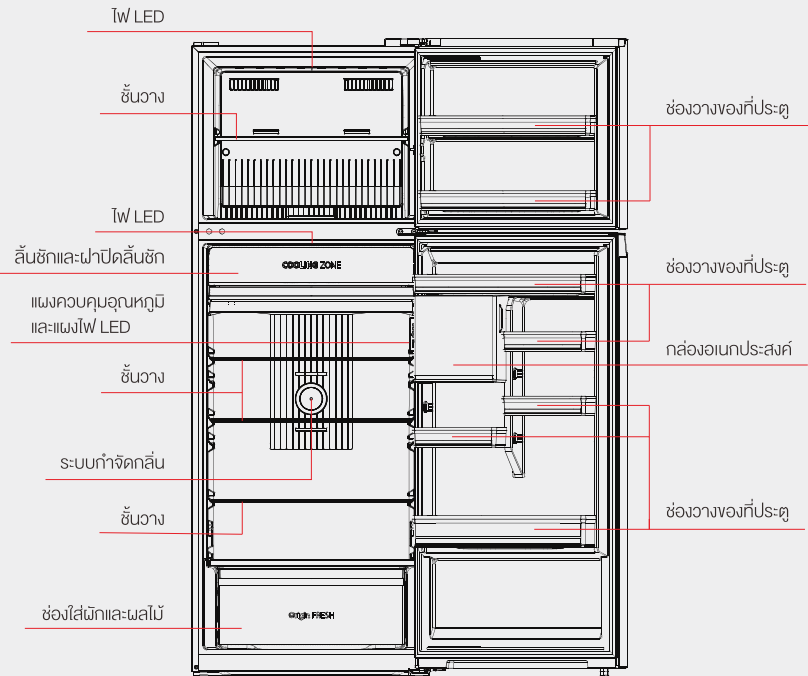

(รูปภาพข้างต้นใช้เพื่ออ้างอิงเท่านั้น รูปแบบของจริงอาจแตกต่างออกไปโดยขึ้นอยู่กับรูปลักษณะของผลิตภัณฑ์และข้อมูลจากผู้จัดจำหน่าย)

ช่องแช่เย็น

- ช่องแช่เย็นเหมาะสำหรับแช่สิ่งต่างๆ เช่น ผลไม้ ผัก เครื่องดื่ม และอาหารต่างๆ ที่มีอายุการเก็บรักษาสั้น
- ไม่ควรนำอาหารที่ปรุงเสร็จใหม่เข้าช่องแช่เย็นหากยังไม่เย็นลงจนถึงอุณหภูมิห้อง
- ขอแนะนำให้ห่ออาหารให้มีฉนวนกันน้ำก่อนนำเข้าตู้เย็น
- คุณสามารถปรับชั้นวางกระจกชั้นหรือลงได้เพื่อให้เหมาะสมกับสิ่งที่จะนำเข้าตู้เย็นและง่ายต่อการใช้งาน
- ไม่ควรวางอาหารวางทางเข้าออกช่องลมเย็น มิเช่นนั้น อาหารดังกล่าวจะถูกแช่แข็ง

ช่องแช่แข็ง

- ช่องแช่แข็งจะเก็บรักษาความสดให้อาหารไว้ได้เป็นเวลานาน และโดยส่วนใหญ่จะใช้เพื่อเก็บอาหารแช่แข็งหรือใช้ทำน้ำแข็ง
- ช่องแช่แข็งนี้เหมาะสำหรับแช่เนื้อสัตว์ ปลา ข้าวปั้น และอาหารต่างๆ ที่ยังไม่รับประทานในเร็วๆ นี้
- หากเนื้อสัตว์มีชิ้นใหญ่ ขอแนะนำให้แบ่งเป็นส่วนเล็กๆ เพื่อให้ง่ายต่อการนำออกมาปรุง
- โปรดทราบว่า ต้องบริโภคอาหารภายในอายุการเก็บรักษาของอาหารนั้นๆ

3.2 ฟังก์ชันของตู้เย็น

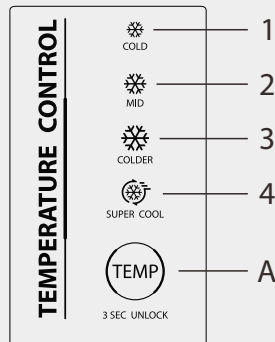

(รูปภาพข้างต้นใช้เพื่ออ้างอิงเท่านั้น รูปแบบของจริงอาจแตกต่างออกไปโดยขึ้นอยู่กับรูปลักษณะของผลิตภัณฑ์ และข้อมูลจากผู้จัดทำน่าย)

1) ปุ่มควบคุม

A. ปุ่มปรับอุณหภูมิสำหรับช่องแช่เย็น

2) แผงควบคุม

1: การตั้งค่า 1 (COLD)

2: การตั้งค่า 2 (MID)

3: การตั้งค่า 3 (COLDER)

4: การตั้งค่า 4 (SUPER COOL)

3) จอแสดงผล

เมื่อจ่ายไฟให้กับตู้เย็นเป็นครั้งแรก ปุ่มทั้งหมดบนจอแสดงผลจะติดสว่างเป็นเวลา 3 วินาที หลังจากนั้นตู้เย็นจะทำงานตามการตั้งค่า 3 ในกรณีที่เกิดความผิดปกติ ไฟ LED ที่เกี่ยวข้องจะกะพริบ หากไม่มีความผิดปกติใดๆ จอแสดงผลจะแสดงการตั้งค่าอุณหภูมิของตู้เย็น

แผงควบคุม	รายละเอียด
ไฟแสดงสถานะการตั้งค่า 1 และ 2	เซ็นเซอร์วัดอุณหภูมิในช่องแช่เย็นทำงานผิดปกติ
ไฟแสดงสถานะการตั้งค่า 1 และ 3	เซ็นเซอร์ตรวจจับการละลายน้ำแข็งของช่องแช่แข็งทำงานผิดปกติ
ไฟแสดงสถานะการตั้งค่า 1 และ 4	เซ็นเซอร์วัดอุณหภูมิภายนอก

4) การตั้งค่าอุณหภูมิ

ทุกครั้งที่กดปุ่มตั้งค่าอุณหภูมิ A อุณหภูมิตู้เย็นจะเปลี่ยนแปลง หลังจากตั้งค่าอุณหภูมิเสร็จแล้ว ตู้เย็นจะทำงานตามอุณหภูมิที่ตั้งไว้หลังจากผ่านไป 15 วินาที

วงรอบการเปลี่ยนแปลง:



5) ล็อก/ปลดล็อก

เมื่อแผงควบคุมอุณหภูมิอยู่ในสถานะ:ล็อก ให้กดปุ่มตั้งค่าอุณหภูมิค้างไว้ 3 วินาที เพื่อปลดล็อกแผงควบคุม Tw LED ทั้งหมดจะกะพริบนาน 2 วินาที เมื่อปลดล็อกแผงควบคุม เมื่อแผงควบคุมอุณหภูมิอยู่ในสถานะ:ปลดล็อก หากไม่มีการใช้งานแผงควบคุมภายใน 15 วินาที ระบบจะเข้าสู่สถานะ:ล็อกให้โดยอัตโนมัติ

6) ปุ่มเลื่อนปรับแคมเปอร์



ปุ่มเลื่อนปรับแคมเปอร์จะอยู่ด้านซ้ายของท่อซึ่งอยู่หลังลิ้นชัก

ตำแหน่งแรกเริ่มของปุ่มเลื่อนปรับแคมเปอร์จะอยู่ที่ขอบด้านขวา หากคุณเลื่อนไปยังด้านซ้าย อุณหภูมิช่องแช่เย็นอาจเพิ่มขึ้นได้ เพราะฉะนั้นแนะนำให้คงตำแหน่งเดิมไว้

หากอุณหภูมิแวดล้อมต่ำ และระบบไม่ตรวจจับอุณหภูมิช่องแช่แข็งในกรณีที่อุณหภูมิช่องแช่แข็งเพิ่มสูงขึ้น การปรับปุ่มเลื่อนปรับแคมเปอร์อาจช่วยแก้ปัญหานี้ได้

7) ท่ออากาศตรงกลางเป็นส่วนประกอบเชิงหน้าที่ของตู้เย็น ไม่แนะนำให้ถอดแยกชิ้นส่วนของส่วนประกอบดังกล่าว ไม่เช่นนั้นอาจส่งผลกระทบต่อการใช้งานตู้เย็นได้ หากจำเป็นต้องถอดแยกชิ้นส่วน โปรดติดต่อผู้จัดจำหน่ายหรือศูนย์บริการในพื้นที่

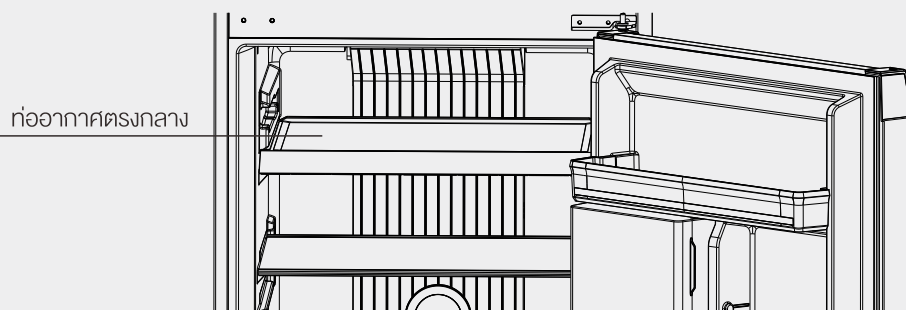

4. การบำรุงรักษาและการดูแลตู้เย็น

4.1 การทำความสะอาดทั้งหมด

- ตรวจสอบสภาพยางขอบประตูตู้เย็นเป็นประจำเพื่อให้มั่นใจว่าไม่มีเศษสิ่งสกปรก
- ทำความสะอาดยางขอบประตูตู้เย็นโดยใช้ผ้าชุบน้ำสบู่หรือน้ำยาทำความสะอาดเงา
- ควรทำความสะอาดภายในตู้เย็นเป็นประจำเพื่อหลีกเลี่ยงไม่ให้เกิดกลิ่นเหม็น
- ปิดเครื่องก่อนทำความสะอาดภายในตู้เย็น นำอาหาร เครื่องดื่ม ชั้นวาง ลินชัก ฯลฯ ออกจากตู้เย็น
- ใช้ผ้าชุบน้ำเช็ดทำความสะอาดภายในตู้เย็น ร่วมกับเบกกิ้งโซดา 2 ช้อนโต๊ะและน้ำอุ่น 1 ลิตร จากนั้นล้างด้วยน้ำสะอาดแล้วเช็ดให้แห้ง
- หลังจากทำความสะอาด เปิดประตูตู้เย็นทิ้งไว้เพื่อให้แห้งเองตามธรรมชาติก่อนเปิดเครื่อง
- สำหรับบริเวณอื่นๆ ของตู้เย็นที่เข้าถึงได้ยาก (เช่น แผ่นฉนวนกันความร้อน ช่อง หรือมุมที่แคบ) แนะนำให้เช็ดทำความสะอาดบริเวณดังกล่าวเป็นประจำด้วยเศษผ้าชุบน้ำอุ่นหรือน้ำอุ่นนุ่ม ฯลฯ โดยใช้ร่วมกับเครื่องมือเสริม (เช่น แท่งไม้บางๆ) หากจำเป็น เพื่อให้มั่นใจว่าไม่มีคราบสกปรกหรือแบคทีเรียสะสมอยู่ในบริเวณดังกล่าว
- ห้ามใช้สบู่ น้ำยาซักผ้า ผงซัก สเปรย์ทำความสะอาด ฯลฯ เนื่องจากอาจทำให้เกิดกลิ่นเหม็นภายในตู้เย็น หรือเจือปนอาหารได้
- ทำความสะอาดช่องวางของที่ประตู ชั้นวาง และลินชักโดยใช้ผ้าชุบน้ำสบู่หรือน้ำยาทำความสะอาดเงา เช็ดให้แห้งด้วยผ้าชุบน้ำ หรือปล่อยให้แห้งเองตามธรรมชาติ ห้ามใช้แปรงแข็ง ฝอยขัดหม้อ แปรงลวด สารกัด (เช่น ยาสีฟัน) ตัวทำลายละลายอินทรีย์ (เช่น แอลกอฮอล์ อาซิโตน เอมีลอะซิเตท เป็นต้น) น้ำร้อน น้ำยาทำความสะอาดที่มีฤทธิ์เป็นกรดหรือด่างในการทำความสะอาดตู้เย็น เพราะพื้นผิวและภายในตู้เย็นจะได้รับความเสียหาย น้ำร้อนและสารทำลายอินทรีย์ เช่น เบนซิน อาจทำให้ชิ้นส่วนพลาสติกเสียรูปหรือเสียหายได้
- ห้ามล้างทำความสะอาดตู้เย็นโดยตรงด้วยน้ำหรือของเหลวประเภทอื่นๆ เพราะอาจทำให้ไฟฟ้าลัดวงจร หรือส่งผลต่อฉนวนไฟฟ้าได้

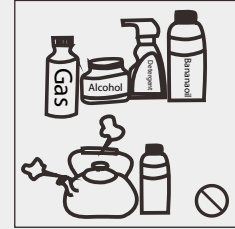

โปรดถอดปลั๊กตู้เย็นเมื่อทำการละลายน้ำแข็งและทำความสะอาด

4.2 การทำความสะอาดชั้นวางกระจก

- จับที่ด้านหลังของชั้นวางกระจก ค่อยๆ ยกขึ้นแล้วดึงออกมา
- เอียงชั้นวางกระจกลงเล็กน้อยแล้วถอดออก
- ถอดชั้นวางกระจกออกมาทำความสะอาดตามความจำเป็น
- ประกอบชั้นวางกระจกกลับเข้าที่โดยปฏิบัติตามขั้นตอนการถอดในลำดับย้อนกลับ



4.3 การทำความสะอาดและการใช้งานกล่องเก็บยาและเครื่องสำอาง

- ถอดช่องวางของที่ประตูซึ่งอยู่เหนือกล่องนอกประสงค์ออก
- จับกล่องนอกประสงค์แล้วยกขึ้นเพื่อถอดออกมาด้านนอก
- ถอดกล่องนอกประสงค์ออกมาทำความสะอาดตามความจำเป็น
- ประกอบกลับเข้าที่โดยปฏิบัติตามขั้นตอนการถอดในลำดับย้อนกลับ
ทั้งนี้ คุณไม่สามารถติดตั้งกล่องนอกประสงค์ไว้ที่ด้านขวา

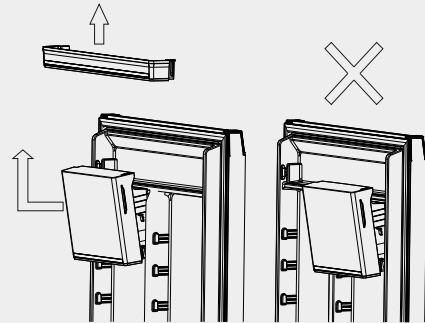

- หลังจากเปิดประตูช่องแช่เย็น ให้ใช้มือข้างหนึ่งจับบานประตูไว้ จากนั้นค่อยๆ ดึงมือจับบนฝาปิดกล่องนอกประสงค์ด้วยมืออีกข้างหนึ่งเพื่อเปิดฝาปิดกล่องนอกประสงค์
- หลังจากใช้งานกล่องนอกประสงค์เสร็จแล้ว ต้องปิดฝาปิดแบบหมุนก่อนแล้วจึงปิดประตูช่องแช่เย็น

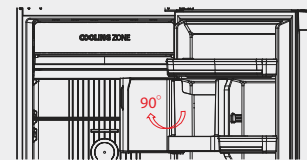
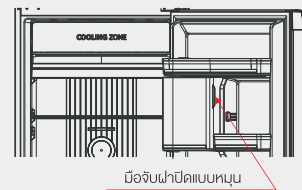

4.4 การละลายน้ำแข็ง

- ตู้เย็นเครื่องนี้ได้รับการผลิตขึ้นโดยยึดตามหลักระบบทำความเย็นทางอ้อมและมีฟังก์ชันการละลายน้ำแข็งโดยอัตโนมัติ ชั้นน้ำแข็งที่ก่อตัวขึ้นจากการเปลี่ยนฤดูหรืออุณหภูมิสามารถกำจัดออกได้ด้วยตนเอง โดยการถอดปลั๊กออกจากเต้ารับหรือใช้คัตด้วยผ้าแห้ง

4.5 เมื่อไม่ใช้งาน

- เมื่อกระแสไฟฟ้าขัดข้อง: ในกรณีที่ไฟฟ้าขัดข้องแม้ว่าจะอยู่ในช่วงฤดูร้อน อาหารภายในตู้เย็นจะสามารถเก็บรักษาต่อไปได้อีกหลายชั่วโมง ในระหว่างที่ไฟดับ ให้ลดจำนวนครั้งในการเปิดประตูตู้เย็นและไม่ควรนำอาหารสดเข้าไปแช่เพิ่ม
- เมื่อไม่ใช้งานเป็นเวลานาน: ควรถอดปลั๊กตู้เย็นแล้วทำความสะอาด จากนั้นเปิดประตูทิ้งไว้เพื่อให้มีกลิ่นอับ



ตู้เย็นต้องทำงานได้อย่างต่อเนื่องในทันทีที่เสียบปลั๊ก โดยปกติแล้ว การทำงานของตู้เย็นจะต้องไม่ติดขัด มิฉะนั้นอายุการใช้งานอาจลดลง

5. ปัญหาและการแก้ไข

- คุณอาจลองแก้ไขปัญหาย่างๆ ต่อไปนี้ด้วยตัวคุณเองได้ แต่หากยังไม่สามารถแก้ไขปัญหาก็โปรดติดต่อฝ่ายบริการหลังการขาย

ปัญหาที่เกิดขึ้น	สาเหตุที่เป็นไปได้ / รายการตรวจสอบ
เครื่องใช้ทำงานผิดปกติ	ตรวจสอบว่าเสียบปลั๊กตู้เย็นแล้วหรือยัง หรือตรวจสอบว่าเสียบปลั๊กไฟแน่นหรือไม่ ตรวจสอบว่าแรงดันไฟฟ้าต่ำเกินไปหรือไม่ ตรวจสอบว่าไฟฟ้าขัดข้องหรือไม่ หรือมีไฟฟ้าลัดวงจรหรือไม่
ตู้เย็นมีกลิ่นเหม็น	ควรห่ออาหารที่มีกลิ่นแรงให้แน่นหนา ตรวจสอบว่ามีอาหารเน่าเสียหรือไม่ ทำความสะอาดภายในตู้เย็น
คอมเพรสเซอร์ทำงานเป็นเวลานาน	การที่ตู้เย็นทำงานเป็นเวลานานนั้นถือว่าปกติในช่วงฤดูร้อนที่มีอุณหภูมิภายนอกสูง ขอแนะนำว่าไม่ควรแช่อาหารพร้อมกันในปริมาณมาก ควรวางอาหารทิ้งไว้ให้เย็นก่อนนำเข้าตู้เย็น เปิดประตูตู้เย็นบ่อยเกินไป
ไฟส่องสว่างทำงานผิดปกติ	ตรวจสอบว่าเสียบปลั๊กตู้เย็นแล้วหรือยัง และตรวจสอบว่าหลอดไฟชำรุดเสียหายหรือไม่ และให้ช่างทำการเปลี่ยนหลอดไฟ
เกิดความผิดปกติเมื่อปิดประตู	มีก๊าซไนโตรเจนในช่องว่างประตูอยู่ ใส่อาหารไว้ในตู้เย็นมากเกินไป ตู้เย็นตั้งเอียง
ตู้เย็นส่งเสียงดัง	ตรวจสอบว่าพื้นราบเรียบหรือไม่ และติดตั้งตู้เย็นไว้บนคางหรือไม่ ตรวจสอบว่าติดตั้งอุปกรณ์เสริมต่างๆ ไว้ในตำแหน่งที่ถูกต้องหรือไม่
ประตูปิดไม่สนิท	กำจัดสิ่งแปลกปลอมออกจากยางขอบประตู อุ่นยางขอบประตูให้ร้อน แล้วทำให้เย็นลงเพื่อให้กลับคืนสภาพเดิม (หรือเป่าด้วยไดร์ไฟฟ้า หรือใช้ผ้าขนหนูร้อนเพื่ออุ่นยางขอบประตูให้ร้อน)
มีน้ำล้นออกมาจากถาดรองน้ำ	มีอาหารในตู้เย็นมากเกินไปหรืออาหารที่เซิร์ฟมีปริมาณน้ำมากเกินไป จึงส่งผลให้เกิดการละลายน้ำแข็งมากขึ้น ประตูตู้เย็นปิดไม่สนิท จึงส่งผลให้เกิดหยดน้ำจากการมีอากาศเข้าไปภายในและมีน้ำเพิ่มมากขึ้นจากการละลายน้ำแข็งที่มากขึ้น
ตัวเครื่องร้อน	เป็นการระบายความร้อนจากคอนเดนเซอร์ภายในตัวเครื่อง ซึ่งถือเป็นเรื่องปกติ หากตัวเครื่องร้อนเนื่องจากภายนอกมีอุณหภูมิสูง เก็บอาหารไว้มากเกินไป หรือจากการที่คอมเพรสเซอร์หยุดทำงาน ขอแนะนำให้ทำการระบายอากาศให้เพียงพอเพื่อช่วยให้ตัวเครื่องระบายความร้อนได้ดีขึ้น
เกิดหยดน้ำที่ตัวเครื่อง	หยดน้ำที่ด้านนอกตัวเครื่องและยางขอบประตูตู้เย็นถือเป็นเรื่องปกติเมื่อภายนอกมีความชื้นสูงมาก ให้เช็ดหยดน้ำออกด้วยผ้าสะอาด
เสียงดังผิดปกติ	เสียงดัง: คอมเพรสเซอร์อาจส่งเสียงดังในระหว่างการทำงาน และเสียงนี้จะดังกว่าปกติในขณะเริ่มหรือสิ้นสุดการทำงาน ซึ่งถือเป็นอาการปกติ เสียงน้ำไหล: การไหลของสารทำความเย็นในตัวเครื่องอาจก่อให้เกิดเสียงน้ำไหล ซึ่งถือเป็นเรื่องปกติ

6. การทิ้งผลิตภัณฑ์



การทิ้งผลิตภัณฑ์นี้ถูกต้อง:

เครื่องหมายนี้แสดงให้เห็นว่าไม่ควรทิ้งผลิตภัณฑ์นี้ไปพร้อมกับขยะในบ้านอื่นๆ ก่อทิ้งยุโรป

เพื่อป้องกันอันตรายที่อาจเกิดขึ้นต่อสิ่งแวดล้อมหรือสุขภาพของมนุษย์จากการทิ้งขยะ

โดยปราศจากการควบคุม ให้รีไซเคิลผลิตภัณฑ์อย่างมีความรับผิดชอบเพื่อส่งเสริมการนำวัสดุ

รีไซเคิลกลับมาใช้อย่างยั่งยืน

หากต้องการคืนอุปกรณ์ที่ใช้งานแล้ว โปรดใช้บริการระบบจัดเก็บขยะหรือติดต่อผู้ค้าปลีกที่คุณซื้อผลิตภัณฑ์นี้มา

เพราะพวกเขาสามารถนำผลิตภัณฑ์นี้กลับมารีไซเคิลด้วยวิธีที่เป็นมิตรต่อสิ่งแวดล้อมได้

อุณหภูมิแวดล้อม

ผลิตภัณฑ์นี้ออกแบบมาเพื่อใช้งานในอุณหภูมิแวดล้อมที่กำหนดไว้ตามประเภทสภาพอากาศ ซึ่งระบุอยู่บนป้ายแสดงอัตรากระแสไฟฟ้า

ประเภทสภาพอากาศ	อุณหภูมิแวดล้อม (ตั้งแต่... ถึง...)
SN	+10°C ถึง +32°C
N	+16°C ถึง +32°C
ST	+16°C ถึง +38°C
T	+16°C ถึง +43°C

รุ่น Model	GR-RT559WE-PMT	GR-RT624WE-PMT
	GR-RT558WE-PMT	GR-RT624WE-PGT
ประเภทดาวของช่องแช่แข็ง Freezer Compartment	***	
แบบการจมน้ำแข็ง Defrosting Type	อัตโนมัติ, Automatic	
ปริมาตรภายในที่กำหนด (ลิตร/คิวบิกฟุต) Net Volume (Litres/ cu. ft.)	411.0/14.5	463.0/16.4
กำลังไฟฟ้าเข้าที่กำหนด (วัตต์) Rated Power Input (W)	140	
พิสัยแรงดันไฟฟ้าเข้าที่กำหนด (โวลต์) Rated Voltage Range (V~)	220-240	
ความถี่ที่กำหนด (เฮิร์ตซ์) Rated Frequency (Hz)	50/60	
ระบบไฟฟ้า Electrical System	เฟสเดียว, Single-phase	
ชนิด, น้ำหนักสารทำความเย็น (กรัม) Refrigerant, Charging Volume (g)	R600a, 58	



โรงงานผลิต : บริษัท โตชิบาคอนซูเมอร์ โปรดักส์ (ประเทศไทย) จำกัด
144/1 หมู่ 5 สวนอุตสาหกรรมบางกะดี ถ.ติวานนท์ ต.บางกะดี อ.เมือง จ.ปทุมธานี 12000

บริษัทผู้จำหน่าย : บริษัท โตชิบา ไทยแลนด์ จำกัด
201 ถ.วิภาวดีรังสิต แขวงจตุจักร เขตจตุจักร กรุงเทพฯ 10900
โทรศัพท์ 0-2511-7999 โทรสาร 0-2513-0305 www.toshiba.co.th
ศูนย์บริการโทรศัพท์ 0-2511-7777 โทรสาร 0-2513-9650

