

คู่มือการใช้งาน

เตาอบไฟฟ้า

TL-MC40EZF(GR)

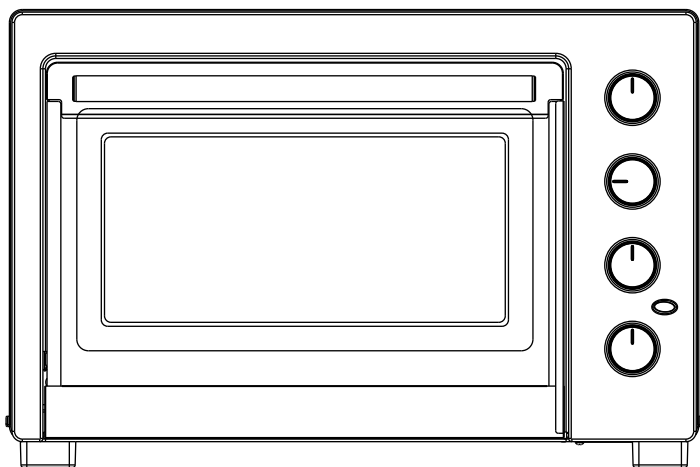

TOSHIBA

สารบัญ

คำเตือนด้านความปลอดภัย

ข้อห้าม, ระเบียบข้อบังคับ, ข้อควรระวัง	TH-2
ข้อควรระวังในการจัดวางผลิตภัณฑ์	TH-3
เมื่อใช้งานเป็นครั้งแรก	TH-3

คู่มือการใช้งาน

คำอธิบายโครงสร้าง	TH-4
คำอธิบายสิ่งที่ให้มาด้วย	TH-4
ข้อมูลเบื้องต้นเกี่ยวกับแผงควบคุม	TH-5
ขั้นตอนการใช้งาน	TH-6

การทำความสะอาด และการดูแลรักษา

ข้อควรระวังในการทำ ความสะอาด	TH-7
------------------------------------	------

คู่มือการบำรุงรักษา

คำพาราเมเตอร์สำหรับผลิตภัณฑ์	TH-7
ข้อกำหนดในการบำรุงรักษา	TH-8
บริการหลังการขาย	TH-8



โปรดดู [ข้อห้าม]

- ผลิตภัณฑ์นี้มีไว้สำหรับใช้งานในครัวเรือนเท่านั้น ห้ามใช้เตาอบไฟฟ้าเพื่อให้ความร้อนหรือละลายน้ำแข็งโดยเด็ดขาด
- ห้ามไม่ให้เด็กเล็กควบคุมการทำงานผลิตภัณฑ์โดยเด็ดขาด และควรจัดวางผลิตภัณฑ์เพื่อไม่ให้เด็กเล็กเข้าถึงได้
- ห้ามวางสิ่งของใดๆ ไว้บนเตาอบไฟฟ้าในขณะที่ทำงานโดยเด็ดขาดเพื่อป้องกันไม่ให้เกิดไฟไหม้
- ห้ามวางวัตถุติดไฟได้ง่าย เช่น กระดาษ หรือพลาสติก ไว้บนเตาอบไฟฟ้า หรือจัดเก็บวัตถุประเภทอื่นๆ ไว้บนเตาอบไฟฟ้า เพราะอาจทำให้เกิดไฟไหม้ได้
- ห้ามวางภาชนะบรรจุแบบปิดไว้บนเตาอบไฟฟ้าเพื่ออุ่นอาหารโดยเด็ดขาด ไมเช่นนั้นอาจเกิดการระเบิดได้
- ห้ามดึงสายไฟโดยเด็ดขาด โปรดถอดสายไฟก่อนเคลื่อนย้ายเตาอบไฟฟ้า ห้ามจุ่มสายไฟ, ปลั๊กไฟ หรือเตาอบไฟฟ้าลงในน้ำหรือของเหลวประเภทอื่นๆ โดยเด็ดขาด ไมเช่นนั้นอาจเกิดไฟฟ้าช็อตได้

โปรดดู [ระเบียบข้อบังคับ]

- หลังจากใช้งานเสร็จ หรือคาดว่าจะไม่ได้ใช้งานเตาอบไฟฟ้าเป็นเวลานาน ให้ปิดเครื่องและถอดสายไฟออก
- เครื่องใช้ไม่ได้ถูกออกแบบมาเพื่อใช้ติดตั้งวางภายนอกหรือระบอบริโมบิลคอมโทรลแบบแยกต่างหาก (ข้อกำหนดผลิตภัณฑ์ที่ไม่ใช่แบบอัจฉริยะ)
- ในระหว่างใช้งานผลิตภัณฑ์ หากไหลดสูงเกิน เตาอบไฟฟ้าอาจทำงานไม่ถูกต้อง แนะนำให้ใช้แหล่งจ่ายไฟที่แยกต่างหากสำหรับเตาอบไฟฟ้า
- เลือกใช้อุปกรณ์เสริมที่ผู้ผลิตแนะนำให้ใช้งาน หากไม่ใช้อุปกรณ์เสริมที่ผู้ผลิตแนะนำให้ใช้งานอาจทำให้เกิดไฟไหม้หรือเกิดการบาดเจ็บจากการใช้งานได้
- เมื่ออุ่นอาหาร ต้องเว้นช่องว่างภายในภาชนะบรรจุให้เพียงพอเพื่อป้องกันไม่ให้อุณหภูมิเดือดและล้น เมื่อใช้งานภาชนะบรรจุที่เป็นแก้วหรือโลหะโปรดใช้ความระมัดระวังเป็นพิเศษเพื่อป้องกันไม่ให้เกิดอันตรายหรือการเผาไหม้
- เมื่อต้องการเคลื่อนย้ายหรือทำความสะอาดเตาอบไฟฟ้า ให้ถอดสายไฟแล้วรอนกระทั่งเตาอบไฟฟ้าเย็นลง จากนั้นจึงดำเนินการต่อไปโปรดทำความสะอาดเตาอบไฟฟ้าเป็นประจำเพื่อป้องกันไม่ให้อคราบน้ำมันตกค้างที่มาจากอาหารจุดติดไฟ
- หากพบว่าสายไฟหรือผลิตภัณฑ์ชำรุด ต้องดำเนินการซ่อมแซมหรือเปลี่ยนใหม่โดยผู้ผลิต, แผนกซ่อมบำรุงของผู้ผลิตหรือแผนกที่มีลักษณะใกล้เคียงกันเพื่อป้องกันไม่ให้เกิดไฟฟ้าวิ่ง ห้ามเปลี่ยนสายไฟหรือถอดแยกชิ้นส่วน ไมเช่นนั้นอาจเกิดไฟฟ้าช็อตได้

โปรดดู [ข้อควรระวัง] ที่อาจส่งผลให้ได้รับบาดเจ็บเล็กน้อยหรือทรัพย์สินเสียหาย

- **หมายเหตุ:** **พื้นผิวที่มีความร้อนสูง**  ในขณะที่ใช้งานเตาอบไฟฟ้า หรือหลังจากใช้งานเสร็จ พื้นผิวภายนอกของเตาอบไฟฟ้าจะมีความร้อนสูง อย่างสัมพันธ์ เตาอบไฟฟ้าจะร้อนขึ้นในระหว่างใช้งาน ระวังอย่าสัมผัสผิวก่อนที่อุณหภูมิจะเย็นลง
- **คำเตือน:** ชิ้นส่วนที่เข้าถึงได้อาจร้อนขึ้นในระหว่างใช้งาน ดังนั้นไม่ควรให้เด็กเล็กเข้าใกล้ อุณหภูมิของพื้นผิวบางตำแหน่งอาจสูงขึ้นในระหว่างที่เตาอบไฟฟ้าทำงาน
- พื้นผิวที่มีเครื่องหมาย “high temperature surface” กำกับไว้จะร้อนขึ้นในระหว่างใช้งาน อุณหภูมิของพื้นผิวด้านนอกอาจร้อนจัดสักครู่หนึ่งหลังจากสิ้นสุดการทำงาน อย่างสัมพันธ์หรือเคลื่อนย้าย

ข้อควรระวังในการจัดวางผลิตภัณฑ์

- วางเตาอบไฟฟ้าไว้บนพื้นผิวที่เป็นฉนวนและให้มีพื้นที่ว่างโดยรอบอย่างน้อย 10-15 ซม.
- จัดวางเตาอบไฟฟ้าไว้ในสภาพแวดล้อมที่แห้งและห้ามใช้งานภายนอกอาคาร
- เพื่อหลีกเลี่ยงการเกิดเผาไหม้ค่าบนเฟอร์นิเจอร์หรือเกิดเพลิงไหม้เนื่องจากความร้อน ควรวางผลิตภัณฑ์ให้ห่างจากผนังและผู้
- ห้ามวางเตาอบไฟฟ้าไว้ใกล้วัตถุติดไฟได้ง่ายหรือแหล่งกำเนิดความร้อนโดยตรง ควรวางเตาอบไฟฟ้าให้ห่างจากผ้าปูโต๊ะหรือวัตถุที่มีลักษณะใกล้เคียงกันเพื่อป้องกันไม่ให้เกิดไฟไหม้

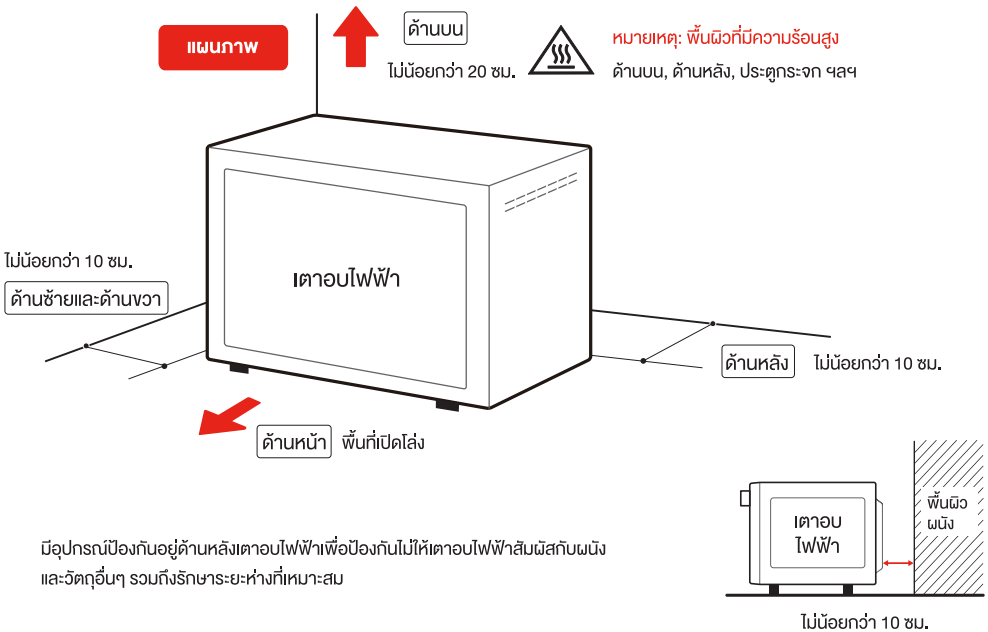

เมื่อใช้งานเป็นครั้งแรก

- ข้อแนะนำในการอุ่นเตาเปล่า:** ให้อุ่นเตาเปล่าเป็นเวลา 15 นาทีก่อนใช้งานเป็นครั้งแรก เพื่อกำจัดสารเคลือบผิวป้องกันการเกิดคราบที่อุณหภูมิ ความร้อนและช่องใส่อาหาร
- วิธีการทำงาน:**
- 1 ใช้ผ้าชุบน้ำบิดหมาดๆ เช็ดทำความสะอาดเตาอบไฟฟ้าในขณะที่ปิดเครื่องอยู่ (อย่าเช็ดที่ความร้อน)
 - 2 วางถาดอบและตะแกรงไว้ในเตาอบไฟฟ้า จากนั้นเสียบปลั๊ก
 - 3 ใช้ฟังก์ชันที่ด้านบนและด้านล่าง จากนั้นปรับตั้งอุณหภูมิไปที่ระดับสูงสุดเพื่ออุ่นเตาเปล่าเป็นเวลา 15 นาที

หมายเหตุ: หากมีกลิ่นหรือควันในระหว่างอุ่นเตาเปล่าถือเป็นอาการปกติ

เสร็จสิ้นขั้นตอนการอุ่นเตาเปล่า: ถอดสายไฟแล้วเปิดฝาดูเตาอบจนสุดเพื่อระบายความร้อน หลังจากเตาอบไฟฟ้าเย็นลงแล้ว ให้นำถาดอบและตะแกรงออกเพื่อใช้งานตามปกติ

คำอธิบายโครงสร้าง

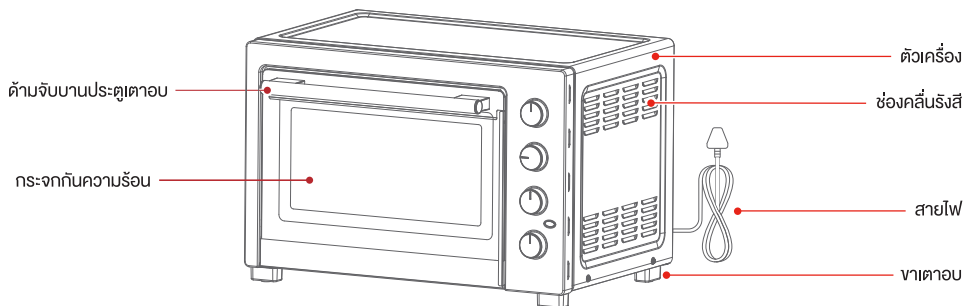

คำอธิบายสิ่งที่ได้มาด้วย

! หมายเหตุ

- เนื่องจากมีการปรับปรุงพัฒนาผลิตภัณฑ์อย่างต่อเนื่อง หากผลิตภัณฑ์ที่เป็นจริงไม่ตรงกับรูปภาพ โปรดอ้างอิงผลิตภัณฑ์จริงเป็นหลัก

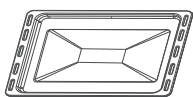

ถาดอบ

ใช้วางอาหารที่มีไขมันหรือรองไขมัน
ที่หยดจากอาหารในระหว่างย่าง
คำแนะนำ: ใช้ร่วมกับฟอยล์ห่อ
อาหาร

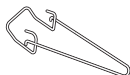

ด้ามจับถาด

ใช้เพื่อนำถาดอบและตะแกรง
ออกจากเตาอบไฟฟ้า

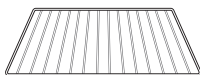

ตะแกรงย่าง

ใช้ปิ้งขนมปังหรือปรุงอาหาร
ประเภทอื่นๆ รวมถึงใช้รองภาชนะ
บรรจุอาหารที่เป็นโลหะ



ส้อมแกนหมุน

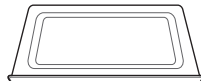

ถาดรองเศษอาหาร

ใช้รองเศษอาหารที่อบ โปรดวางไว้
ใต้ที่ทำความร้อน

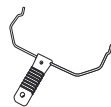

ด้ามจับแกนหมุน



ข้อควรระวัง

รูปภาพทั้งหมดในคู่มือนี้ใช้เพื่อเป็นตัวอย่างเท่านั้น อุปกรณ์อาจแตกต่างกันเล็กน้อย
โปรดดูที่ผลิตภัณฑ์จริง

ข้อมูลเบื้องต้นเกี่ยวกับแผงควบคุม

ปุ่มปรับอุณหภูมิที่ด้านบน

ปรับอุณหภูมิที่ด้านบน
 ในระหว่างปรุงอาหาร อย่าหมุนปุ่มปรับให้ต่ำกว่า 70°C
 เนื่องจากช่วงอุณหภูมิที่ปรับตั้งได้จะอยู่ระหว่าง 70 - 230°C
 ท่านสามารถปรับตั้งอุณหภูมิที่ด้านบนได้ภายใต้ฟังก์ชัน
 ที่ด้านบนบนและด้านล่าง

ปุ่มเลือกฟังก์ชัน

เลือกฟังก์ชันการปรุงอาหาร

- ที่ด้านล่างทำงาน
- ที่ด้านบนทำงาน
- ที่ด้านบนบนและด้านล่างทำงานพร้อมกัน
- ทำความร้อนด้านบน และด้านล่างด้วยลมร้อน
- ทำความร้อนพร้อมแกนหมุน

ปุ่มปรับอุณหภูมิที่ด้านล่าง

ปรับอุณหภูมิที่ด้านล่าง
 ในระหว่างปรุงอาหาร อย่าหมุนปุ่มปรับให้ต่ำกว่า 70°C
 เนื่องจากช่วงอุณหภูมิที่ปรับตั้งได้จะอยู่ระหว่าง 70 - 230°C
 ท่านสามารถปรับตั้งอุณหภูมิที่ด้านล่างได้ภายใต้ฟังก์ชัน
 ที่ด้านบนบนและด้านล่าง

ไฟแสดงสถานะการทำงาน

ในระหว่างใช้งาน (หลังจากเริ่มการทำงาน) ไฟแสดงสถานะการทำงานนี้จะสว่างตลอดเวลา ไฟแสดงสถานะการทำงานดังกล่าวจะดับลงเมื่อสิ้นสุดการทำงาน

ปุ่มปรับตั้งเวลา

ปรับตั้งเวลาการปรุงอาหาร

หากเวลาที่ต้องการปรับตั้งน้อยกว่า 10 นาที หมุนปุ่มปรับตั้งเวลาให้เกิน 10 นาที จากนั้นจึงหมุนกลับมายังตำแหน่งเวลาที่ต้องการ

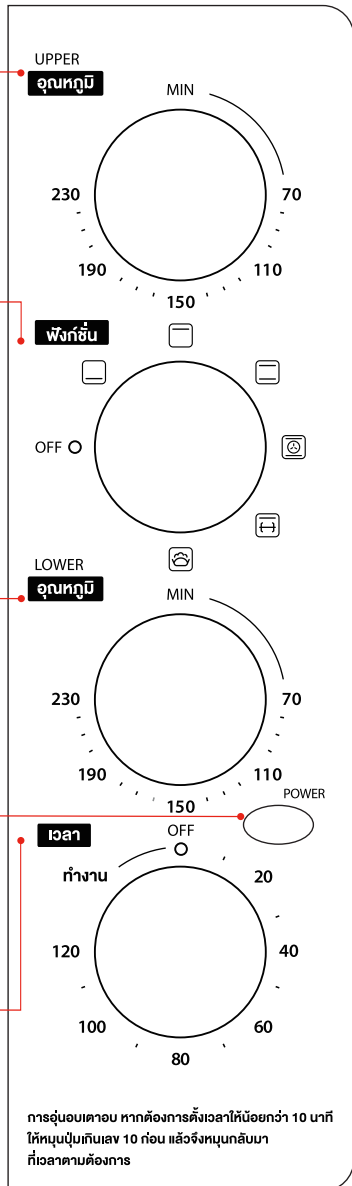

ขั้นตอนการใช้งาน

หมายเหตุ

- เต้าอบไฟฟ้านี้ทำงานโดยอาศัยหลักการทำความร้อนเป็นช่วงๆ ในระหว่างทำงาน ท่อความร้อนจะกลายเป็นสีแดงและดำซึ่งถือเป็นอาการปกติ
- ท่อความร้อนนี้ขูดสารเคลือบผิวป้องกันการกัดกร่อน ดังนั้นอาจมีกลิ่นหรือเฝื่อนดำเมื่อใช้งานเป็นครั้งแรกซึ่งถือเป็นอาการปกติ
- เมื่อเลือกใช้งานโหมด “ทำงานต่อเนื่อง (Long Pass)” เต้าอบไฟฟ้าจะอยู่ในสถานะทำงานต่อเนื่องและไฟแสดงสถานะการทำงานจะติดสว่าง หากต้องการหยุด ให้หมุนปุ่มปรับตั้งเวลากลับไปยังตำแหน่ง “ปิด” ไม่เช่นนั้น เต้าอบไฟฟ้าจะทำงานต่อเนื่องจนอาจก่อให้เกิดไฟไหม้ได้ หากเครื่องทำงานนานเกินไป
- ช่องใส่อาหารของเต้าอบเคลือบด้วยอีนาเมล ดังนั้นอาจมีเสียงดังเล็กน้อยในระหว่างใช้งานซึ่งไม่ถือเป็นความผิดปกติแต่อย่างใด

- 1 เสียบปลั๊กไฟ** ไฟ AC 230-240 โวลต์ โปรดจำไว้ว่าต้องจัดวางเต้าอบไฟฟ้าให้ห่างจากผนังโดยรอบหรือเฟอร์นิเจอร์อย่างน้อย 15 ซม.
- 2 การอุ่นเตา (ทางเลือก)** เลือกอุณหภูมิและเวลาสำหรับการอุ่นเตาให้เหมาะสมกับสูตรอาหาร การอุ่นเตาจะช่วยให้อาหารมีรสชาติดียิ่งขึ้น
- 3 เติมส่วนผสม** วางอาหารไว้บนถาดอบหรือตะแกรง จากนั้นเลือกตำแหน่งบาร์บีคิวให้เหมาะสมกับระดับความสูงของอาหาร
- 4 เลือกฟังก์ชัน** กดปุ่มล่าง/กดด้านบน/กดด้านบน และล่าง/กดด้านบน และล่างพร้อมพัดลมทำความร้อน/ทำความร้อนพร้อมแกนหมุน
- 5 ปรับตั้งอุณหภูมิ** ปรับตั้งอุณหภูมิให้เหมาะสมกับลักษณะของอาหารและความชอบส่วนตัว
- 6 ปรับตั้งเวลา** ปรับตั้งเวลาให้เหมาะสมกับลักษณะของอาหารและความชอบส่วนตัว เต้าอบไฟฟ้าเริ่มทำงาน
- 7 การปรุงอาหารเสร็จสมบูรณ์** ใช้ด้ามจับถาดหรือถุงมือฉนวนป้องกันการความร้อนเพื่อนำถาดอบหรือตะแกรง และอาหารออกจากเต้าอบ โปรดใช้ความระมัดระวังเพื่อไม่ให้เกิดการลวก

ข้อควรระวังในการทำความสะอาด

⚠️ หมายเหตุ

- ห้ามใช้เครื่องมือทำความสะอาดที่มีลักษณะแหลมคม, แปรงขัด หรือผลิตภัณฑ์ทำความสะอาดที่มีฤทธิ์กัดกร่อนเพื่อหลีกเลี่ยงการเกิดความเสียหายต่อถาดอบและตะแกรง
- ห้ามจุ่มเตาอบไฟฟ้าลงในน้ำหรือของเหลวประเภทอื่นๆ โดยเด็ดขาด ไม่เช่นนั้นอาจทำให้เตาอบเสียหายได้
- ห้ามขีดทำความสะอาดที่ความร้อน หากคิดว่าจะไม่ได้ใช้งานที่ความร้อนไล่เป็นเวลานาน ให้ขีดพื้นผิวที่ความร้อนด้วยน้ำมันปรุงอาหารเพียงเล็กน้อย

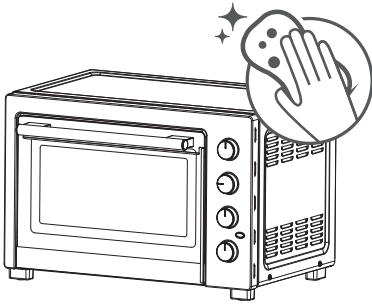

- 1 ก่อนทำความสะอาด ให้ถอดปลั๊กแล้วรอจนกระทั่งเตาอบไฟฟ้าเย็นลง จากนั้นจึงดำเนินการต่อไป
- 2 ทำความสะอาดอุปกรณ์เสริมทั้งหมดรวมถึงตะแกรงและถาดอบด้วยสารทำความสะอาดที่มีฤทธิ์อ่อนๆ และขีดทำความสะอาดพื้นผิวเตาอบด้านในด้วยผ้านุ่มชุบน้ำบิดหมาดๆ

คำพารามิเตอร์สำหรับผลิตภัณฑ์

⚠️ หมายเหตุ

- ขนาดผลิตภัณฑ์คำนวณจากค่าความยาว X ความลึก X ความสูง ซึ่งเป็นค่าโดยประมาณ สำหรับขนาดเฉพาะเจาะจง โปรดอ้างอิงผลิตภัณฑ์จริง
- ขนาดช่องเปิด: ค่าความลึกที่ระบุไว้ครอบคลุมถึงด้านจับบานประตูเตาอบ (ถ้ามี), ความยาวของโครงยึดด้านหลัง และค่าความสูงที่ระบุไว้ครอบคลุมถึงขาเตาอบ
- เนื่องจากการปรับปรุงพัฒนาผลิตภัณฑ์อย่างต่อเนื่อง ดังนั้นคำพารามิเตอร์ที่เป็นจริงอาจแตกต่างจากข้อมูลบนฉลาก สำหรับขนาดเฉพาะเจาะจง โปรดอ้างอิงผลิตภัณฑ์จริง

รุ่น	TL-MC40EZ(F)(GR)
ความจุ	40 ลิตร
ขนาดสินค้า (ก*ล*ส)	535x424x358 มม.
น้ำหนักสุทธิ	11.75 กก.
แรงดันไฟฟ้า/ความถี่	230-240 โวลต์ ~ 50 เฮิรตซ์
กำลังไฟ	1650-1800 วัตต์

หมายเหตุ

- หากมีข้อสงสัยหรือพบเห็นรายละเอียดที่แตกต่างจากเอกสารฉบับนี้ โปรดติดต่อเราทันที หมายเลขโทรศัพท์: 02-511-7777
- ผลิตภัณฑ์นี้มีไว้สำหรับการใช้งานภายในครัวเรือนเท่านั้น ผู้ใช้งานจะต้องเป็นผู้รับผิดชอบเองหากความเสียหายใดๆ เกิดขึ้นจากการใช้งานภายนอกอาคารซึ่งเป็นการใช้งานที่ไม่เป็นไปตามมาตรฐาน
- หากต้องการเข้ารับบริการ โปรดติดต่อศูนย์บริการใกล้บ้านโดยตรงหรือบริการสายด่วนของเรา
- หากติดต่อผ่านทางข้อความ โปรดระบุหมายเลขติดต่อ จากนั้นเราจะติดต่อกลับโดยเร็วที่สุด
- เพื่อสิทธิประโยชน์ของคุณ โปรดเก็บรักษาใบรับประกันไว้

ข้อกำหนดในการบำรุงรักษา

เดอบไฟฟ้าโตชิบาวะยึดถือปฏิบัติตามนโยบายประกันสินค้า “three guarantees”

อย่างเคร่งครัด

- ภายใต้การใช้งานปกติ การรับประกันผลิตภัณฑ์จะเป็นไปตามนโยบายประกันสินค้า “new three guarantees” และ “รับประกัน 1 ปีสำหรับทั้งเครื่อง” สำหรับการใช้งานที่ไม่ใช่ในครัวเรือน (เช่น ธุรกิจ, การค้า, การใช้งานในองค์กร) จะเป็นการรับประกัน 6 เดือนสำหรับทั้งเครื่อง โดยไม่เสียค่าใช้จ่าย” ผลิตภัณฑ์นี้อยู่ภายใต้การบริการแบบ carry-in service (ลูกค้านำเครื่องเข้ามารับบริการที่ศูนย์บริการทั้งเครื่อง) สำหรับสาระสำคัญอื่นๆ จะยึดถือปฏิบัติตามนโยบายประกันสินค้า “new three guarantees”
- ต้องแสดงใบกำกับสินค้าและใบรับประกันในระหว่างซ่อม ระยะเวลาการรับประกันนับจากวันที่ออกใบกำกับสินค้า หากผู้ใช้งานทำใบกำกับสินค้าหาย ระยะเวลาการรับประกันจะเริ่มนับจากวันที่ผลิต
- ชิ้นส่วนที่ซ่อมแซมและเปลี่ยนในระหว่างระยะเวลาการรับประกันถือเป็นของบริษัท และชิ้นส่วนที่ซ่อมแซมและเปลี่ยนนอกระยะเวลาการรับประกันถือเป็นของผู้ใช้งาน
- เมื่อไฟที่จะกล่าวถึงต่อไปนี้อยู่ภายใต้การรับประกัน:
 - (1) อุปกรณ์เสริมต่างๆ (ถาดอบ, ตะแกรง, ส้อมสำหรับย่าง, แขนสำหรับย่าง, ถาดรองเศษอาหาร, ด้ามจับถาด, โคมยัด ฯลฯ) และอุปกรณ์เสริม
 - (2) ความเสียหายที่เกิดจากการหยอจับ การใช้งาน การบำรุงรักษา รวมถึงการจัดเก็บที่ไม่ถูกวิธีโดยผู้ใช้งาน
 - (3) ความเสียหายที่เกิดจากการใช้แรงดันไฟฟ้าต่ำกว่า 187 โวลต์ หรือ เกินกว่า 240 โวลต์
 - (4) ความเสียหายที่เกิดจากการละลายไม่ปฏิบัติตามคู่มือการใช้งานเมื่อใช้งาน, ซ่อมแซม หรือบำรุงรักษา
 - (5) การถอดแยกชิ้นส่วนหรือซ่อมแซมไม่ได้ดำเนินการโดยช่างที่มีความเชี่ยวชาญของบริษัท
 - (6) ความเสียหายจากภัยธรรมชาติ (เช่น ไฟฟ้าผ่า, ไฟไหม้, แผ่นดินไหว, น้ำท่วม ภัยธรรมชาติอื่นๆ)
 - (7) สิ้นสุดการรับประกันผลิตภัณฑ์
 - (8) รุ่ยหรือหมายเลขระบุใบกำกับสินค้าหรือใบรับประกันไม่ตรงกับผลิตภัณฑ์
- สำหรับเงื่อนไขที่กล่าวมาข้างต้น ทางบริษัทจะทำการบำรุงรักษาผลิตภัณฑ์โดยคิดค่าใช้จ่าย ประเภทของค่าใช้จ่ายจะครอบคลุมถึงค่าใช้จ่ายในการบำรุงรักษาและค่าชิ้นส่วนอะไหล่ มาตรฐานค่าใช้จ่ายจะอยู่ภายในขอบเขตที่ได้รับการยินยอมจากแผนกที่เกี่ยวข้อง
- บริการเสริมต่างๆ ตลอดจนของขวัญอื่นๆ เพิ่มเติมที่ตัวแทน, ผู้จัดการจำหน่ายและผู้ค้าปลีกให้ทำนั้นสัญญาไว้ถือเป็นความรับผิดชอบของตนเอง, ผู้จัดการจำหน่ายและผู้ค้าปลีกดังกล่าว

บริการหลังการขาย

สำหรับความผิดปกติของผลิตภัณฑ์ที่ไม่ได้เกิดจากการกระทำของมนุษย์ซึ่งเกิดขึ้นระหว่างระยะเวลาการรับประกันนับจากวันที่ซื้อ ทางบริษัทจะดำเนินการซ่อมบำรุงให้โดยไม่คิดค่าใช้จ่าย หากผลิตภัณฑ์ชำรุดเสียหายเนื่องด้วยการใช้งานไม่ถูกวิธี, อยู่ภายนอกเหนือระยะเวลาการรับประกันหรือเกิดจากการบำรุงรักษาไม่ถูกต้อง ทางบริษัทจะดำเนินการซ่อมบำรุงโดยคิดค่าใช้จ่าย โปรดอย่ารีบการตัดสินใจก่อนที่อยู่นผลิตภัณฑ์หรือออกเพื่อให้ช่างซ่อมบำรุงสามารถตรวจสอบข้อมูลผลิตภัณฑ์ได้ สำหรับประเด็นอื่นๆ โปรดดูข้อกำหนดในการบำรุงรักษา

TOASTER OVEN INSTRUCTION MANUAL TL-MC40EZF(GR)

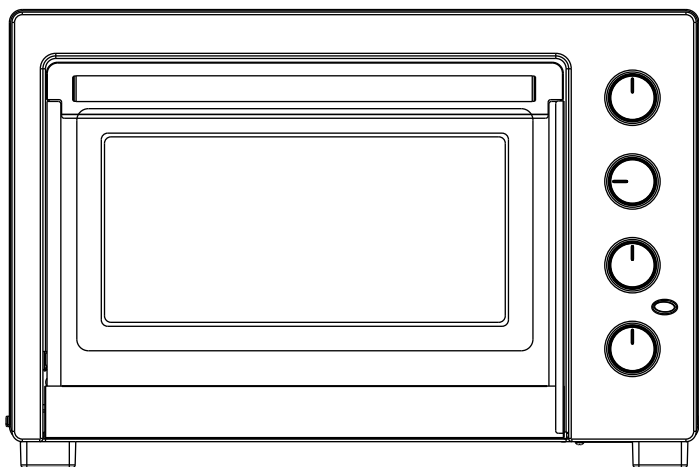

TOSHIBA

Contents

Safety Warning

Prohibited, forced, attention	EN-2
Precautions for placement	EN-3
First use	EN-3

Operating Manual

Structure description	EN-4
Enclosure description	EN-4
Introduction to control panel	EN-5
Use flow	EN-6

Cleaning and Maintenance

Precautions for cleaning	EN-7
--------------------------------	------

Service Guide

Product parameters	EN-7
Maintenance service regulations	EN-8
Post-sales services	EN-8



Safety Warning

Refer to [Prohibited] contents

- This product is for home use only. It is strictly forbidden to use the toaster oven for food heating or thawing.
- The product is strictly prohibited to be operated by children during use, and should be placed in a place that children cannot touch.
- It is strictly forbidden to place any items on the top of the toaster oven when it is working to prevent fire.
- It is strictly forbidden to place flammable materials such as paper or plastic in the furnace, or store other items in the furnace, which may cause a fire.
- It is strictly forbidden to place closed containers in the toaster oven for heating, which may cause an explosion.
- It is strictly forbidden to pull the power cord. Please unplug the power cord before moving the toaster oven. It is strictly forbidden to immerse the power cord, plug and toaster oven in water or other liquids to prevent electric shock.

Refer to [Forced] contents

- After using or not using the toaster oven for a long time, please turn off the toaster oven and unplug the power cord.
- This product appliance cannot be operated in the form of an external timer or an independent remote control system. (Non-intelligent product requirements)
- When this product is used, if the circuit is overloaded, the toaster oven may not work properly. The toaster oven should use a separate line.
- The supporting accessories provided by the manufacturer shall be used correctly, and the accessories not provided by the manufacturer should not be used to avoid fire or injury caused by human operation.
- When heating food, there shall be enough space in the container to prevent the liquid from boiling and overflow. When using glass or metal containers, take special care to prevent danger or burns.
- When moving or cleaning the toaster oven, unplug the power cord and wait for the oven to cool before proceeding. Please clean the toaster oven regularly to prevent the residual grease from catching fire.
- If the power cord or the product is damaged, in order to avoid the risk of electrical leakage, it must be repaired or replaced by the manufacturer, its maintenance department or similar department. Do not replace the power cord or disassemble it to prevent electric shock.

Refer to [Attention] items that may cause minor injuries or property damage

- **Notes:** High temperature surface . When the toaster oven is in operation or just after use, the external surface temperature is high. Please do not touch. The toaster oven will heat up during use. Be careful not to touch the heating unit in the oven.
- **Warning:** The accessible part may get hot during use and the children should be kept away. The temperature of some surfaces is high while the appliance is in operation.
- Surfaces marked with "high temperature surface" marks will become hot during use. The temperature of the outer surface may be very high for a period of time after the end of the working state. Please do not touch or move at will.

Precautions for Placement

- Place the toaster oven on an insulated surface and keep a distance of at least 10-15cm around the toaster oven.
- The toaster oven shall be placed in a dry environment and shall not be used outdoors.
- In order to avoid the soot in product work polluting furniture or the heat causing fire, the product should be kept at a certain distance from walls and cabinets.
- It is strictly forbidden to place the toaster oven near flammable materials or heat sources. Keep it away from curtains or the like to prevent fire.

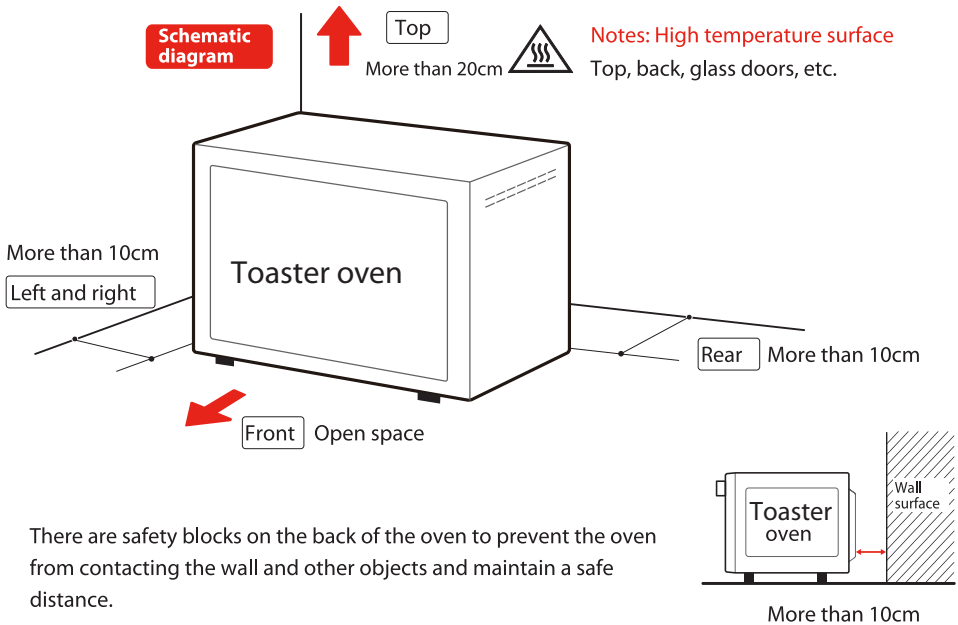

First Use

Empty burning tips: Burn empty for 15 minutes before first use, to remove the anti-corrosion protective coating in the heating tube and the chamber.

- Operation methods:**
- 1 Wipe the oven once with a damp cloth in power-off state (do not wipe the heating tube).
 - 2 Put the baking tray and grill into the oven and plug in.
 - 3 Use the upper and lower tube functions and adjust the temperature to the highest level to burn empty for 15 minutes.

Notes: It is normal to have odor or smoke during empty burning.

End of empty burning: Unplug the power cord and fully open the oven door for quick heat dissipation. After the oven has cooled down completely, remove the baking tray and the grill for normal use.

Structure Description

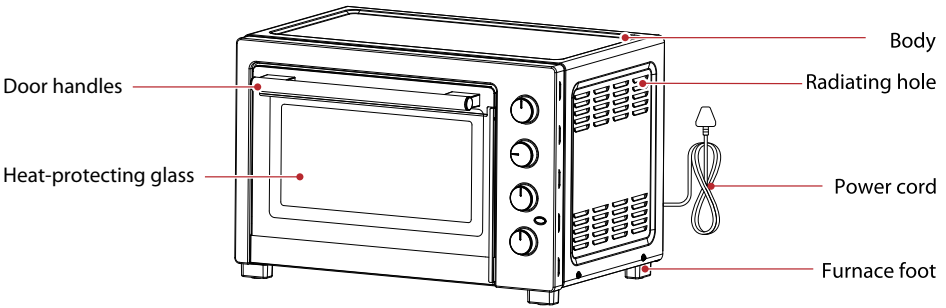

Enclosure Description

Notes

- As the product is constantly updated, if the real object does not match the picture, please refer to the real object.

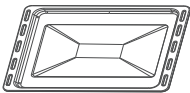

Baking tray

It is used to put fat food or receive food fat when grilling. Advice: Use with tin foil

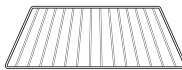

Grill

Used for toasting bread or making other dishes as well as carrying metal containers



Crumb tray

Used to receive the residue of baked food. Please use it under the heating tube

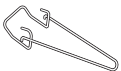

Remover holder

Used to take baking trays and grills



Rotisserie Fork



Rotisserie Kit



NOTE

All pictures in this manual are for illustrative purposes only; these may be slightly different from the purchased equipment, please refer to the actual product.

Introduction to Control Panel

Upper tube temperature adjustment knob

Adjust the upper tube temperature
Please do not rotate to less than 70 ° C during cooking. The adjustable temperature range is 70 ° C -230 ° C. The upper tube temperature can be adjusted under the upper and lower tube function.

Function selection knob

Select cooking function

- Lower tube works
- Upper tube works
- Upper and lower tubes work simultaneously
- Upper and lower tubes with convection
- Rotisserie

Lower tube temperature adjustment knob

Adjust the lower tube temperature
Please do not rotate to less than 70 ° C during cooking. The adjustable temperature range is 70 ° C -230 ° C. The lower tube temperature can be adjusted under the upper and lower tube function.

Work state indicator light

During the use after the task is started, the working state indicator light is always on; The task ends and the indicator light is off.

Time adjustment knob

Adjust cooking time

If the timing is less than 10 minutes, turn the time knob to more than 10 minutes, then turn the time knob back to the desired time position.

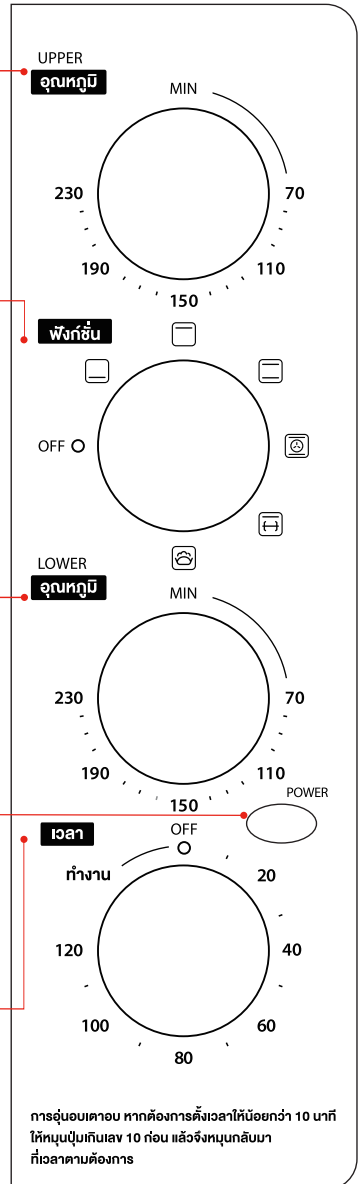

Use Flow

Notes

- The oven works on the principle of intermittent heating. During the working process, the heating tube turns red and dark, which is normal.
- The heating tube is coated with a layer of anti-corrosion protective coating. There may be odor or soot when used for the first time, which is normal.
- When the "Long Pass" gear is selected, the toaster oven is in a long-pass state and the power indicator light is lit; To end the work, manually turn the time knob back to the "OFF" gear. Otherwise the oven will keep working and may cause a fire if it works too long.
- Products in the enamel furnace chamber may have slight sound during the use, which is normal.

- 1 Plug in the power supply** 230-240V AC. Note that it shall be placed at least 15cm away from the surrounding walls or furniture
- 2 Preheating (optional)** Select preheating temperature and time according to the recipe. Preheating can make the food more delicious.
- 3 Add the ingredients** Place the food on the baking tray or grill and select the barbecue position according to the height of the food.
- 4 Select function** Lower tube/ upper tube/ upper and lower tubes/ upper and lower tubes with convection/roisserie
- 5 Adjust temperature** Set according to food attributes and personal preferences
- 6 Set time** Set according to food attributes and personal preferences. The oven starts cooking
- 7 Cooking completed** Use a remover holder or insulated gloves to remove the baking tray or grill and food. Please pay attention to anti-scalding

Precautions for Cleaning

Note

- Do not use sharp cleaning tools, bristle brushes or corrosive cleaning products to avoid damaging the baking tray and the grill.
- It is strictly forbidden to immerse the toaster oven in water or other liquids to prevent damage to the oven.
- Please do not wipe the heating tube at will. If the metal heating tube is not used for a long time, please wipe the surface of the heating tube with a small amount of cooking oil before.

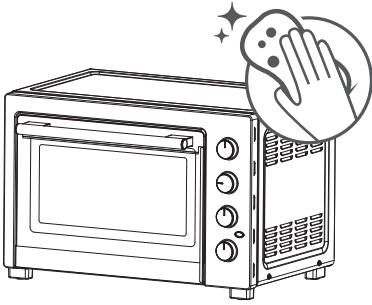

- 1 Before cleaning, remove the plug and wait for the oven to cool down before proceeding.
- 2 Clean all accessories, including the grill and the baking tray, with a mild detergent and wipe the inside of the oven with a soft damp cloth.

Product Parameters

Note

- The order of product dimensions is length X depth X height, which are approximate numbers. Please refer to the real object for the specific dimensions.
- Boundary dimensions: The depth value includes the door handle (if there is a handle), the length of the rear plate bracket, and the height value includes the furnace foot.
- As our products are constantly improved, the physical parameters may be different from the labels. Please refer to the real object for the specific dimensions.

Model	TL-MC40EZF(GR)
Volume	40L
Boundary dimensions	535x424x358 mm
Net weight	11.75 kg
Rated voltage /frequency	230-240V~ 50Hz
Rated power	1650-1800W

Notes

- If you find any changes to the content of this document, please contact us immediately if you have any questions. Telephone: 02-511-7777
- This product is for home use only. Any problem arising out of non-domestic use is a non-normative operation and should be borne by the individual
- If you find that the product needs service, please contact local special service outlets directly or our service hotline directly.
- If you write, please leave your contact number so that you can get a reply as soon as possible.
- To ensure your interests, please keep a valid warranty card for your warranty.

Maintenance Service Regulations

Toshiba Toaster Oven will strictly follow the national policy of "three guarantees" for warranty service.

- In the case of normal use of the product, the warranty is in accordance with the national "new three guarantees", and "one year warranty for the whole machine. For non-home use (such as: business, commercial, corporate collective) products, the whole machine enjoys free warranty for six months." This product adopts carry-in service; Other matters are implemented in accordance with the national "new three guarantees".
- The valid purchase invoice and warranty card must be presented during the repair. The warranty period is calculated from the date the invoice is issued. When the user loses the purchase invoice, the warranty period of the product is calculated according to the date of production.
- Parts repaired and replaced during the warranty period are owned by the company, and parts repaired and replaced outside the warranty period are owned by the user.
- Any of the following conditions is not covered by the warranty:
 - (1) Toaster oven accessories (baking tray, grill, grilling fork, grilling shaft, crumb tray, remover holder, remover bracket, etc.) and gifts.
 - (2) Damages caused by improper handling, use, maintenance and storage by the user.
 - (3) Damages caused by using voltages below 187 volts or above 240 volts.
 - (4) Damages caused by failure to use, repair or maintain the product according to the Operating Manual.
 - (5) It is not dismantled or repaired not by professional service personnel of the company.
 - (6) Damages caused by force majeure (such as lightning, fire, earthquake, flood and other natural disasters).
 - (7) The product is out of warranty.
 - (8) The model or number recorded on the invoice or warranty card does not match the physical product.
- In the above situation, our company will implement fee-based maintenance. The types of fees include maintenance fee and spare parts fee, and the specific cost standard is within the scope allowed by relevant departments.
- Additional services and additional non-original configuration gifts promised by agents, distributors and retailers are the responsibility of the original agents, distributors and retailers.

Post-sales Services

For non-human faults of the product during the warranty period from the date of purchase, the company provides free maintenance service by invoice. If the product is damaged due to improper use, out of warranty period or poor maintenance, our company will still provide the service, but a certain maintenance fee will be charged. Please do not tear off the product barcode on the product so that the maintenance personnel can verify the record. For other matters, please refer to the maintenance service regulations.

#DetailsMatter