

คู่มือการใช้งาน

เตาไมโครเวฟ ชนิดทั่วไป แบบฟังก์ชันร่วม

MW3-SAC24SE(BK)

โปรดอ่านคู่มือคำแนะนำการใช้งานนี้ก่อนใช้งานผลิตภัณฑ์

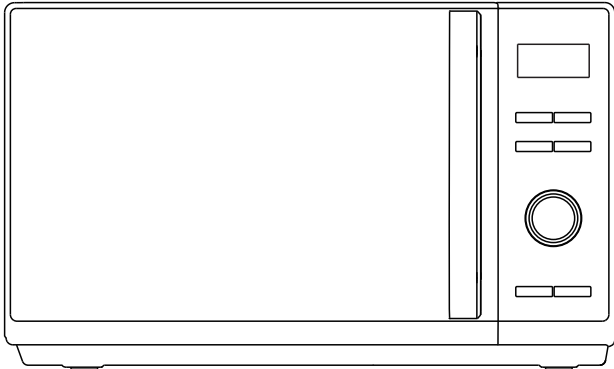

TOSHIBA

สารบัญ

ระบบควบคุม IOT SMART

การเชื่อมต่อผ่านเครือข่ายไร้สาย	TH-01
วิธีการเชื่อมต่ออุปกรณ์ของคุณเข้ากับ TSmartLife	TH-02

ความปลอดภัยของผลิตภัณฑ์

ข้อควรระวังเพื่อหลีกเลี่ยงการสัมผัสกับคลื่นไมโครเวฟมากเกินไป	TH-04
ข้อมูลจำเพาะ	TH-05
คำแนะนำที่สำคัญเพื่อความปลอดภัย	TH-06
การลดความเสี่ยงต่อการได้รับบาดเจ็บจากการติดตั้งสายดิน.....	TH-11
การทำความสะอาด	TH-13
ภาชนะต่างๆ	TH-14
วัสดุที่สามารถใช้กับเตาไมโครเวฟได้.....	TH-15
วัสดุที่ไม่สามารถใช้กับเตาไมโครเวฟ.....	TH-17

การติดตั้งผลิตภัณฑ์

การติดตั้งเตาไมโครเวฟ	TH-18
-----------------------------	-------

คำแนะนำในการใช้งาน

ก่อนการใช้งานครั้งแรก	TH-21
การใช้งาน	TH-22
1. ระดับความร้อน	TH-23
2. การตั้งนาฬิกา.....	TH-23
3. ตั้งเวลาเตือน	TH-24
4. การทำอาหารด้วยเตาไมโครเวฟ	TH-25

5. การย่างหรือการทำอาหารแบบผสม	TH-27
6. การอบลมร้อนพร้อมฟังก์ชันอุ่นเตา	TH-28
7. การอบลมร้อนโดยไม่ใช้ฟังก์ชันอุ่นเตา.....	TH-29
8. เมนูอัตโนมัติ	TH-32
9. ละลายน้ำแข็งตามน้ำหนัก.....	TH-35
10. ละลายน้ำแข็งตามเวลา.....	TH-35
11. ฟังก์ชันทำอาหารแบบหลายขั้นตอน.....	TH-38
12. การทำอาหารอย่างรวดเร็ว	TH-39
13. ฟังก์ชันตรวจสอบเวลา	TH-39
14. ฟังก์ชันลือค	TH-40

การทำความสะอาดและการดูแลรักษา

การทำความสะอาด.....	TH-42
ปัญหาและการแก้ไข	TH-44







หมายเหตุ

โปรดอ่านคู่มือการใช้งานนี้ให้ละเอียดก่อนการใช้งานผลิตภัณฑ์ และยึดถือปฏิบัติตามคำแนะนำอย่างเคร่งครัด เก็บคู่มือฉบับนี้ไว้ เพื่ออ้างอิงในอนาคต

ระบบควบคุม IOT SMART

การเชื่อมต่อผ่านเครื่อง่ายไร้สาย

a เชื่อมต่อระบบเครื่อง่าย
กด  |  ค้างไว้ 3 วินาที จนกระทั่งเสียงเตือนดังขึ้น จากนั้นข้อความ “AP” และสัญลักษณ์ “” ที่กะพริบจะปรากฏขึ้นบนส่วนแสดงผล ถ้าการเชื่อมต่อไม่สำเร็จ ข้อความ “NO” จะปรากฏขึ้น และตาโมโครอฟจะกลับเข้าสู่โหมดพร้อมใช้งานหลังจากผ่านไป 30 วินาที

b ยกเลิกการเชื่อมต่อเครื่อง่าย
กด  |  ค้างไว้ 8 วินาที จนกระทั่งเสียงเตือนดังขึ้น จากนั้น “--” จะกะพริบครั้งหนึ่ง หากยกเลิกการเชื่อมต่อสำเร็จ หน้าจอจะแสดง “8888” และตาอบจะกลับสู่โหมดพร้อมใช้งานหลังจากผ่านไป 3 วินาที ถ้าการเชื่อมต่อไม่สำเร็จ “FFFF” จะปรากฏขึ้น และตาโมโครอฟจะกลับเข้าสู่โหมดพร้อมใช้งานหลังจากผ่านไป 3 วินาที

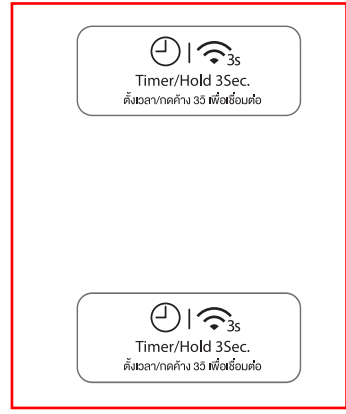

วิธีการเชื่อมต่ออุปกรณ์ของคุณเข้ากับ TSmartLife

1 ดาวน์โหลดแอป TSmartLife

สแกน QR โค้ดหรือค้นหาเราได้ใน
App store

2 การลงทะเบียนและล็อกอิน

ล็อกอินสำหรับผู้ใช้งานเดิม หรือลงทะเบียน
ใหม่สำหรับผู้ใช้งานใหม่

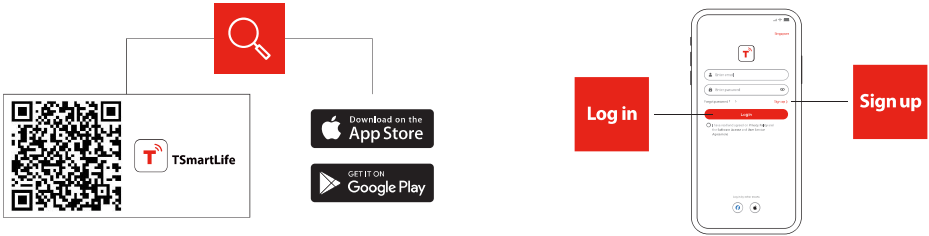

3 เชื่อมต่ออุปกรณ์ของคุณเข้ากับ TSmartLife

ขั้นตอนที่ 1

เชื่อมต่อเครื่องจ่ายไร้สายและ
เปิดใช้งาน Bluetooth

ขั้นตอนที่ 2

เปิดแอป TSmartLife
เปิดตามาโครเวฟที่เลือกไว้

ขั้นตอนที่ 3

เพิ่มตามาโครเวฟของคุณโดยใช้
วิธีการใดวิธีการหนึ่งต่อไปนี้:

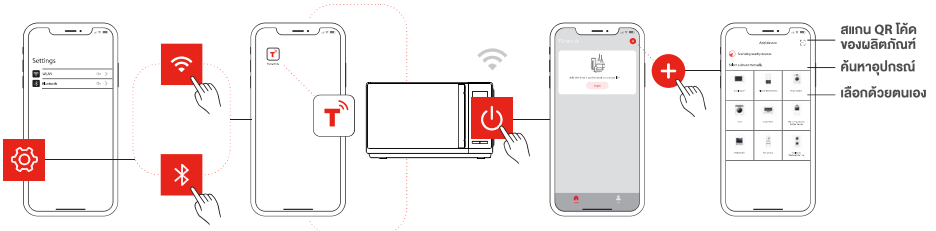

ขั้นตอนที่ 4

ตรวจสอบให้แน่ใจว่าตามาโครเวฟ
และแอปเชื่อมต่ออยู่กับเครื่องจ่าย
ไร้สายเดียวกัน

ขั้นตอนที่ 5

กดปุ่ม “🕒 | 📶” บนแผงควบคุม
นาน 3 วินาที จากนั้นปฏิบัติตาม
คำแนะนำเพื่อตั้งเครื่อง โดยเครื่อง
จะเชื่อมต่อโดยอัตโนมัติ

ขั้นตอนที่ 6

เปลี่ยนชื่อตามาโครเวฟของคุณ
แล้วกดลองควบคุมผ่านรีโมท

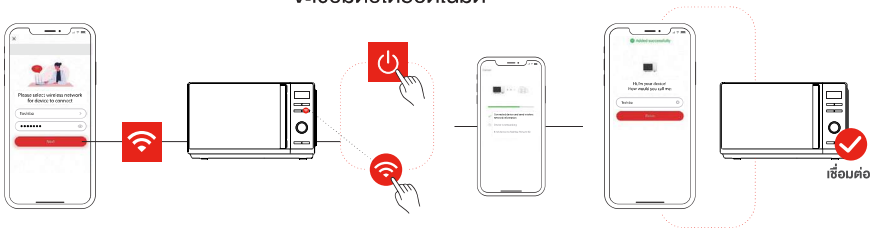

วิธีการเชื่อมต่ออุปกรณ์ของคุณเข้ากับ TSmartLife

เคล็ดลับ

- ตรวจสอบให้แน่ใจว่าเปิดการทำงานของเตาไมโครเวฟแล้ว
- นำโทรศัพท์มือถือของคุณเข้าใกล้กับเตาไมโครเวฟในระหว่างการเชื่อมต่อสัญญาณ
- เชื่อมต่อสัญญาณโทรศัพท์มือถือของคุณเข้ากับเครือข่ายไร้สายที่บ้าน
- เปิดใช้งานคลื่นความถี่ 2.4GHz ที่เราเตอร์เครือข่ายไร้สายของคุณ ยังไม่รองรับเครือข่าย 5GHz Wi-Fi ในเวลานี้
- เตาไมโครเวฟไม่สามารถเชื่อมต่อกับเครือข่ายไร้สายที่จำเป็นต้องมีการยืนยันตัวตน และในกรณีที่เตาไมโครเวฟจะปรากฏในพื้นที่สาธารณะ เช่น โรงแรมและร้านอาหาร
- ขอแนะนำให้ใช้ชื่อเครือข่ายไร้สายที่ประกอบด้วยทั้งตัวอักษรและตัวเลข หากชื่อเครือข่ายไร้สายมีอักขระพิเศษ โปรดแก้ไขชื่อดังกล่าวในเราเตอร์ ปิดฟังก์ชัน WLAN+ (Android) หรือ WLAN Assistant (iOS) เมื่อเชื่อมต่อเตาไมโครเวฟเข้ากับเครือข่าย
- เมื่อต้องการเชื่อมต่อเตาไมโครเวฟเข้ากับเครือข่ายไร้สายอีกครั้ง ให้กด “+” บนหน้ารายการ home ของแอป แล้วเพิ่มเตาไมโครเวฟดังกล่าวเข้าไปอีกครั้งจากประเภทและรุ่นตามคำแนะนำที่ปรากฏบนแอป

ข้อควรระวังเพื่อหลีกเลี่ยงการสัมผัสกับคลื่นไมโครเวฟมากเกินไป

- (a). ห้ามใช้งานเตาไมโครเวฟในขณะที่เปิดฝาเตา เนื่องจากอาจได้รับอันตรายจากการสัมผัสกับคลื่นไมโครเวฟ ห้ามทำสายหรือยุ่งเกี่ยวกับระบบล็อกเพื่อความปลอดภัย
- (b). ห้ามวางวัตถุใดๆ ไว้ที่ระหว่างด้านหน้าของเตาไมโครเวฟและฝาเตา หรือห้ามปล่อยให้เศษอาหารหรือน้ำยาทำความสะอาดเกาะอยู่ที่ผิวซิลิโคนฝาเตา
- (c). **คำเตือน:** ห้ามใช้งานเตาไมโครเวฟหากฝาเตาหรือซิลิโคนฝาเตาเสียหาย จนกว่าจะได้รับการซ่อมแซมจากช่างผู้ชำนาญงาน

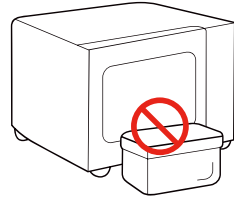

บทต่อท้าย

หากไม่รักษาสภาพเตาไมโครเวฟให้สะอาดอยู่เสมอ พื้นผิวของเตาอาจเสื่อมสภาพ และจะส่งผลต่ออายุการใช้งานของเตาซึ่งอาจส่งผลให้เกิดอันตรายได้

ข้อมูลจำเพาะ

รุ่น	MW3-SAC24SE(BK)
เตาไมโครเวฟ	ชนิดทวิไป ฟังก์ชันร่วม
ความจุ :	24 ลิตร
แรงดันไฟฟ้าที่กำหนด :	230 โวลต์
ความถี่ที่กำหนด :	50 เฮิรตซ์
เครื่องใช้ไฟฟ้าประเภท :	I
กำลังไฟฟ้าเข้าที่กำหนด(ไมโครเวฟ) :	1,450 วัตต์
กำลังไฟฟ้าเข้าที่กำหนด(ย่าง) :	1,000 วัตต์
กำลังไฟฟ้าเข้าที่กำหนด(อบลมร้อน) :	1,680 วัตต์
กำลังไฟฟ้าออกที่กำหนด(ไมโครเวฟ) :	900 วัตต์
ความถี่ที่ระบุของแถบความถี่ ISM :	2,450 เมกะเฮิรตซ์
น้ำหนัก :	15 กิโลกรัม
ขนาด(กxลxส) :	469 x 415 x 280 มิลลิเมตร

คำแนะนำที่สำคัญเพื่อความปลอดภัย



คำเตือน

เพื่อลดความเสี่ยงในการเกิดเพลิงไหม้ ไฟฟ้าช็อต ได้รับบาดเจ็บ หรือการสัมผัสกับคลื่นไมโครเวฟในขณะที่ใช้งานเตาโปรดปฏิบัติตามข้อควรระวังเบื้องต้นเกี่ยวกับความปลอดภัยดังนี้:



โปรดอ่านและปฏิบัติตามอย่างเคร่งครัด:
“ข้อควรระวังเพื่อหลีกเลี่ยงการสัมผัสกับคลื่นไมโครเวฟมากเกินไป”



บุคคล (รวมถึงเด็กเล็ก) ที่มีความบกพร่องทางสภาพร่างกาย การรับรู้ หรือสภาพจิตใจ หรือขาดความรู้และประสบการณ์ไม่ควรใช้งานผลิตภัณฑ์นี้ เว้นแต่ได้รับการควบคุมดูแลหรือได้รับคำแนะนำเกี่ยวกับการใช้งาน ผลิตภัณฑ์จากผู้รับผิดชอบต่อความปลอดภัยของบุคคลนั้นได้



เด็กควรอยู่ในความดูแลของ ผู้ปกครองเพื่อป้องกันไม่ให้เล่นกับผลิตภัณฑ์



หากสายไฟชำรุด ต้องให้บริษัทผู้ผลิต ศูนย์บริการ หรือบุคคลที่ผ่านการอบรมเป็นผู้เปลี่ยนให้เพื่อหลีกเลี่ยงอันตรายที่อาจเกิดขึ้น



คำเตือน: ตรวจสอบให้แน่ใจว่าได้ปิดสวิตช์เครื่องก่อนที่จะเปลี่ยนหลอดไฟเพื่อป้องกันการถูกไฟฟ้าช็อต

คำแนะนำที่สำคัญเพื่อความปลอดภัย



คำเตือน: อาจเกิดอันตราย
กับบุคคลที่ไม่ใช่ช่างได้
หากดำเนินการบริการหรือ
ซ่อมแซมเตาไมโครเวฟในกรณี
ที่ต้องถอดแผงครอบเตาที่ใช้
ปิดกันคลื่นไมโครเวฟออก



คำเตือน: ต้องไม่อุ่นของเหลวหรือ
อาหารประเภทใดก็ตามในภาชนะ
ที่มีฝาปิดเนื่องจากมีโอกาส
ระเบิดได้



เมื่ออุ่นอาหารในภาชนะพลาสติก
หรือภาชนะกระดาษ หมั่นตรวจดู
เตาอย่างสม่ำเสมอ เนื่องจากวัสดุ
เหล่านี้อาจติดไฟได้



ควรเลือกใช้ภาชนะและอุปกรณ์
ที่เหมาะสมสำหรับการใช้งานใน
เตาไมโครเวฟเท่านั้น



หากสังเกตว่ามีควันไฟเกิดขึ้น
ให้ปิดสวิทช์หรือถอดปลั๊กออก
และยังคงปิดประตูไว้เพื่อปิดกัน
เปลวไฟ



การอุ่นเครื่องดื่มในเตาอาจมี
การเดือดและกระเด็นเกิดขึ้น
ภายหลัง ดังนั้นจึงต้องใช้
ความระมัดระวังในขณะ
จับภาชนะใส่เครื่องดื่ม



คนหรือสัตว์เลี้ยงหรือ
โหลใส่อาหารเด็ก และต้อง
ตรวจสอบอุณหภูมิของอาหาร
ก่อนรับประทานเพื่อป้องกัน
ไม่ให้อาหารร้อนลวกปาก

คำแนะนำที่สำคัญเพื่อความปลอดภัย



ควรทำความสะอาดและกำจัดเศษอาหารตกค้างเป็นประจำ คุณและบริเวณก่อนนำคลื่นให้สะอาดอยู่เสมอ ให้ใช้ผ้านุ่มชุบน้ำบิดหมาดๆ เช็ดเมื่อมีเศษอาหารติดอยู่บริเวณก่อนนำคลื่นหรือภายในเตา หากไม่เช็ดเศษอาหารออกอาจเป็นสาเหตุทำให้เกิดประกายไฟที่ไม่เป็นอันตรายหรือควันขึ้นในเตาไมโครเวฟ และอาจทำให้เตาเปลี่ยนสีได้

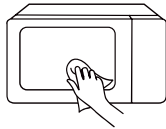

ให้ใช้เฉพาะเครื่องวัดอุณหภูมิที่แนะนำ สำหรับเตาไมโครเวฟนี้ (สำหรับเตาอบที่มีอุปกรณ์อำนวยความสะดวกในการใช้เครื่องวัดอุณหภูมิ)



ต้องใช้งานเตาไมโครเวฟในขณะเปิดประตูสำหรับตกแต่งเท่านั้น (สำหรับเตาอบที่มีประตูสำหรับตกแต่ง)



ผลิตภัณฑ์นี้เหมาะสำหรับการใช้งานภายในครัวเรือนและอื่นๆ ที่คล้ายคลึงกัน เช่น:

1. พื้นที่ทำครัวสำหรับพนักงานในร้านค้า สำนักงาน และสถานที่ทำงานอื่นๆ
2. แยกผู้เข้าพักในโรงแรมที่พักข้างทาง และสถานที่พักอาศัยอื่นๆ
3. บ้านพักในสวน
4. สถานที่ที่ให้บริการที่พักและอาหารเช้า



เตาไมโครเวฟมีไว้เพื่ออุ่นอาหารหรือเครื่องดื่ม หากนำไปใช้เพื่อการอบอาหารหรือเสิร์ฟให้แห้ง หรือการอุ่นแผ่นประคบร้อน รองเท้าใส่อยู่ในบ้าน ฟองน้ำ หรือผ้าที่เปียกชื้น และอื่นๆ ที่มีลักษณะใกล้เคียง อาจส่งผลให้ได้รับบาดเจ็บ เกิดประกายไฟ หรือไฟไหม้ได้

คำแนะนำที่สำคัญเพื่อความปลอดภัย



เตาไมโครเวฟนี้ออกแบบมาให้ใช้งานในพื้นที่ที่มีอากาศถ่ายเทสะดวก



พื้นผิวด้านหลังของเครื่องใช้นี้ต้องหันเข้าหาผนังเสมอ



อุณหภูมิของพื้นผิวที่สามารถจับได้อาจสูงขึ้นในระหว่างที่เตาทำงาน



คำเตือน: เมื่อใช้งานเตาไมโครเวฟในโหมด “Combination” ห้ามปล่อยให้เด็กใช้งานเตาโดยไม่มีผู้ใหญ่คอยดูแล เนื่องจากอุณหภูมิจะเพิ่มสูงขึ้น



ห้ามใส่ไข่ทั้งเปลือกหรือไข่ต้มที่มีเปลือกในเตาไมโครเวฟ เพราะอาจเกิดการระเบิดได้ แม้ว่าเตาจะสิ้นสุดการทำงานแล้ว

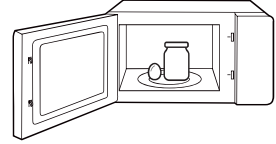

ต้องไม่ติดตั้งเครื่องใช้นี้ไว้ด้านหลังประตูสำหรับตกแต่งเพื่อป้องกันไม่ให้เกิดความร้อนจัด (ไม่สามารถใช้ได้กับเครื่องใช้ที่มีประตูสำหรับตกแต่ง)



ห้ามติดตั้งเตาไมโครเวฟไว้ในตู้เย็นแต่จะได้รับการทดสอบในตู้แล้ว



ไม่อนุญาตให้ใช้ภาชนะใส่อาหารและเครื่องดื่มที่ทำจากโลหะระหว่างการทำอาหารด้วยไมโครเวฟ



ห้ามใช้น้ำในการทำทำความสะอาดเครื่องใช้

คำแนะนำที่สำคัญเพื่อความปลอดภัย



เตาไมโครเวฟนี้ไม่ได้ออกแบบมาเพื่อใช้กับตัวตั้งเวลาภายนอกหรือระบบรีโมทคอนโทรลแบบแยกต่างหาก



หากไม่รักษาสภาพเตาไมโครเวฟให้สะอาดอยู่เสมอจะทำให้ผิวเตาเสียหาย ซึ่งจะลดอายุการใช้งานของเตาและอาจทำให้เกิดอันตรายได้

โปรดอ่านอย่างละเอียดและเก็บไว้
เพื่อใช้อ้างอิงในอนาคต

การลดความเสี่ยงต่อการได้รับบาดเจ็บ จากการติดตั้งสายดิน

เครื่องใช้ไฟฟ้านี้ต้องต่อสายดิน ในกรณีที่เกิดไฟฟ้าลัดวงจร สายดินจะช่วยลดความเสี่ยงในการเกิดไฟฟ้าช็อตได้ โดยจะทำหน้าที่เป็นเส้นทางให้กระแสไฟฟ้าไหลผ่านเครื่องใช้ไฟฟ้าพร้อมกับสายดินและปลั๊กกราวด์ ต้องเสียบปลั๊กกราวด์นี้เข้ากับปลั๊กไฟที่มีการติดตั้งสายดินอย่างเหมาะสม

คำเตือน - การต่อสายดินอย่างไม่เหมาะสมอาจทำให้เกิดความเสี่ยงต่อการถูกไฟฟ้าช็อตได้ โปรดปรึกษาช่างไฟฟ้าหรือช่างซ่อมหากไม่เข้าใจคำแนะนำในการต่อสายดินหรือหากสงสัยว่าเครื่องใช้มีการต่อสายดินอย่างเหมาะสมหรือไม่ หากต้องต่อพ่วงปลั๊ก ให้ใช้ปลั๊กต่อพ่วงสามตาเท่านั้น



อันตราย

อันตรายจากไฟฟ้าช็อต:

ส่วนประกอบภายในบางชิ้นอาจส่งผลให้ได้รับบาดเจ็บสาหัสหรือเสียชีวิตได้ ห้ามถอดประกอบเครื่องใช้นี้

การลดความเสี่ยงต่อการได้รับบาดเจ็บ จากการติดตั้งสายดิน

อันตรายจากไฟฟ้าช็อต:

การต่อสายดินอย่างไม่เหมาะสมอาจทำให้เกิดความเสี่ยงต่อการถูกไฟฟ้าช็อตได้ ห้ามเสียบปลั๊กจนกว่าจะติดตั้งเครื่องใช้และต่อสายดินอย่างเหมาะสม



คำเตือน

1. สายไฟเส้นมีไว้ให้เพื่อลดความเสี่ยงที่สายไฟจะพันกันหรือความเสี่ยงที่จะเดินสะดุดสายไฟยาว
2. หากมีการใช้สายไฟยาวหรือมีการต่อพ่วงสายไฟ:
 - (1). อัตรากำลังไฟฟ้าของชุดสายไฟหรือสายต่อพ่วงควรมีค่าอย่างน้อยที่สุดเท่ากับอัตรากำลังไฟฟ้าของเครื่องใช้
 - (2). สายต่อพ่วงต้องเป็นชนิด 3 สายแบบมีสายดิน
 - (3). ควรจัดวางสายไฟยาวไม่ให้พาดผ่านบนเคาน์เตอร์หรือโต๊ะที่เด็กสามารถดึงได้หรืออาจเดินสะดุดสายโดยไม่ได้ตั้งใจ

การทำความสะอาด

ตรวจสอบให้แน่ใจว่าถอดปลั๊กไฟเรียบร้อยแล้ว

1. เช็ดทำความสะอาดภายในเตาหลังการใช้งานด้วยผ้าบิดหมาด
2. ทำความสะอาดอุปกรณ์เสริมต่างๆ เป็นประจำด้วยน้ำสบู่
3. เช็ดทำความสะอาดรอบฝาเตา ยางซีล และชิ้นส่วนบริเวณใกล้เคียงอย่างระมัดระวังด้วยผ้าบิดหมาดเมื่อสกปรก
4. ห้ามใช้น้ำยาที่มีฤทธิ์กัดกร่อนหรือฟอยกัดหม้อทำความสะอาดกระจกฝาเตา เนื่องจากอาจเกิดรอยขีดข่วนบนพื้นผิวกระจกซึ่งอาจส่งผลให้กระจกแตกได้
5. เคล็ดลับในการทำความสะอาด---เพื่อให้สามารถทำความสะอาดภายในเตาที่สัมผัสกับอาหารโดยตรงได้ง่ายขึ้น: ใส่มะนาวครึ่งลูกลงในชาม เติมน้ำ 300 มล. (1/2 โปนต์) และเปิดเตาไมโครเวฟเป็นเวลา 10 นาที ด้วยกำลังไฟสูงสุด เช็ดทำความสะอาดภายในเตาด้วยผ้าแห้ง สะอาด

ภาชนะต่างๆ

อันตรายจากการบาดเจ็บ:

อาจเกิดอันตรายกับบุคคลที่ไม่ใช่ช่างได้ หากดำเนินการบริการหรือซ่อมแซมเตาไมโครเวฟในกรณีที่ต้องถอดแผงครอบเตาที่ใช้ปิดกั้นคลื่นไมโครเวฟออก โปรดดูคำแนะนำในหัวข้อ **“วัสดุที่สามารถใช้กับเตาไมโครเวฟได้”** หรือ **“วัสดุที่ไม่สามารถใช้กับเตาไมโครเวฟ”**

ภาชนะที่ไม่ใช่โลหะบางอย่างอาจไม่ปลอดภัยในการใช้งานกับเตาไมโครเวฟ หากมีข้อสงสัย คุณสามารถทดสอบภาชนะนั้นๆ ได้โดยปฏิบัติตามขั้นตอนต่อไปนี้



ข้อควรระวัง

การทดสอบภาชนะ:

1. เติมน้ำเย็น 1 ถ้วย (250 มล.) ลงในภาชนะที่ใช้กับเตาไมโครเวฟได้ พร้อมกับภาชนะที่ต้องการทดสอบ
2. เปิดใช้งานเตาเป็นเวลา 1 นาที ด้วยกำลังไฟสูงสุด
3. จับภาชนะนั้นอย่างระมัดระวัง หากภาชนะที่ว่างเปล่านี้อุ่น ห้ามใช้ภาชนะนี้กับเตาไมโครเวฟ
4. ห้ามใช้เวลาทดสอบเกิน 1 นาที

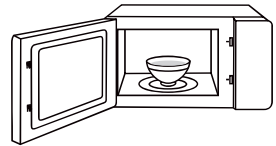

หมายเหตุ

รักษาความสะอาดภายในเตาและฝาปิดก่อนนำคลื่น

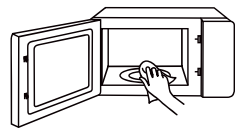

วัสดุที่สามารถใช้กับเตาไมโครเวฟได้

ภาษา:	หมายเหตุ
 <p>จาน Browning</p>	<p>ปฏิบัติตามคำแนะนำของผู้ผลิต ก้นของจาน Browning ต้องมีขนาดอย่างน้อย 3/16 นิ้ว (5 มม.) ของจานหมุน การใช้งานที่ไม่เหมาะสมอาจส่งผลให้จานหมุน เสียหายได้</p>
 <p>ชุด Dinnerware</p>	<p>ใช้กับเตาไมโครเวฟได้เท่านั้น ปฏิบัติตามคำแนะนำของผู้ผลิต ห้ามใช้จานที่ร้าวหรือบิ่น</p>
 <p>โทaster</p>	<p>เปิดฝาทุกครั้ง ใช้เพื่ออุ่นอาหารเท่านั้น โทaster ส่วนใหญ่จะไม่ทน ความร้อนและอาจแตกได้</p>
 <p>เครื่องแagger</p>	<p>ใช้เครื่องแaggerที่ทนความร้อนเท่านั้น ตรวจสอบให้แน่ใจว่าไม่มี ขอบโลหะ ห้ามใช้จานที่ร้าวหรือบิ่น</p>
 <p>ถุงประกอบอาหาร สำหรับใช้ในไมโครเวฟ</p>	<p>ปฏิบัติตามคำแนะนำของผู้ผลิต ห้ามรัดด้วยลวดโลหะ ต้องกรีดรูเพื่อให้ไอน้ำระเหยออกได้</p>
 <p>จานและถ้วยกระดาษ</p>	<p>ใช้เพื่อประกอบ/อุ่นอาหารโดยใช้ระยะเวลาไม่นานเท่านั้น ห้ามปล่อยให้เตาทำงานโดยไม่มีผู้ดูแล</p>
 <p>กระดาษทิชชู</p>	<p>ใช้คลุมอาหารสำหรับการอุ่นหรือซึบน้ำมัน ใช้โดยมีผู้ดูแล เพื่อประกอบอาหารโดยใช้ระยะเวลาไม่นานเท่านั้น</p>
 <p>กระดาษรองอบ</p>	<p>ใช้คลุมเพื่อป้องกันการกระเด็นหรือใช้ห่อเพื่อนึ่ง</p>

วัสดุที่สามารถใช้กับเตาไมโครเวฟได้

ภาษา:	หมายเหตุ	
 พลาสติก	ใช้กับเตาไมโครเวฟได้เท่านั้น ปฏิบัติตามคำแนะนำของผู้ผลิต ต้องมีฉลากระบุอย่างชัดเจนว่า “Microwave Safe” ภาชนะพลาสติกบางอย่างจะนิ่มลงเมื่ออาหารที่ใส่ร้อนขึ้น ควรกรดหรือเจาะ “รูสำหรับต้ม” และถุงพลาสติกที่ปิดปากแน่นตามคำแนะนำของบรรจุภัณฑ์	
 พลาสติกห่ออาหาร	ใช้กับเตาไมโครเวฟได้เท่านั้น ใช้คลุมอาหารเพื่อรักษาความชุ่มฉ่ำ ห้ามให้พลาสติกห่ออาหารสัมผัสกับอาหาร	
 เครื่องวัดอุณหภูมิ	ใช้กับเตาไมโครเวฟได้เท่านั้น (เครื่องวัดอุณหภูมิสำหรับเนื้อและขนมหวาน)	
 กระดาษโพลี	ใช้คลุมเพื่อป้องกันการกระเด็นและรักษาความชุ่มฉ่ำ	

วัสดุที่ไม่สามารถใช้กับเตาไมโครเวฟ

ภาพ:	หมายเหตุ	
 ถาดอะลูมิเนียม	อาจก่อให้เกิดการอาร์คไฟฟ้า ให้เปลี่ยนมาใช้จานที่ใช้กับเตาไมโครเวฟได้	⊗
 ภาชนะโลหะ หรือมีขอบโลหะ	อาจก่อให้เกิดการอาร์คไฟฟ้า ให้เปลี่ยนมาใช้จานที่ใช้กับเตาไมโครเวฟได้	⊗
 ภาชนะโลหะ หรือมีขอบโลหะ	โลหะจะป้องกันไม่ให้อคลื่นไมโครเวฟสัมผัสกับอาหาร ขอบโลหะอาจก่อให้เกิดการอาร์คไฟฟ้า	⊗
 ลวดโลหะ	อาจก่อให้เกิดการอาร์คไฟฟ้าและเพลิงไหม้เตาได้	⊗
 ถุงกระดาษ	อาจก่อให้เกิดเพลิงไหม้เตาได้	⊗
 โพลีพลาสติก	โพลีพลาสติกอาจละลายและเจือปนกับอาหารเมื่อมีอุณหภูมิสูง	⊗
 ไม้	ไม้จะแห้งกรอบเมื่อใช้กับเตาไมโครเวฟ และอาจแตกหรือรั่ว	⊗

การติดตั้งเตาไมโครเวฟ

(หากข้อมูลรายละเอียดในเอกสารฉบับนี้แตกต่างไปจากผลิตภัณฑ์จริง ให้ยึดผลิตภัณฑ์จริงเป็นหลัก)

ชิ้นส่วนและอุปกรณ์เสริมต่างๆ

นำเตาไมโครเวฟออกจากกล่องและนำอุปกรณ์เสริมทั้งหมดออกจากภายในเตา

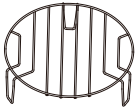

ตะแกรงย่าง (ไม่สามารถใช้งานได้เมื่อใช้ฟังก์ชันไมโครเวฟและต้องวางไว้บนจานหมุนเท่านั้น)

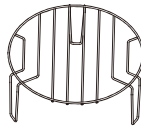

ตะแกรงย่าง (ไม่สามารถใช้งานได้เมื่อใช้ฟังก์ชันไมโครเวฟและต้องวางไว้บนจานหมุนเท่านั้น)

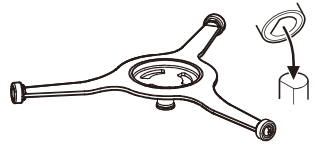

ชุดหมุนจานหมุน

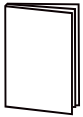

คู่มือการใช้งาน

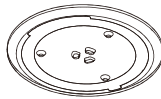

จานหมุน

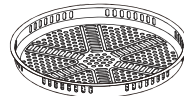

ถาดอบ (ไม่สามารถใช้งานได้เมื่อใช้ฟังก์ชันไมโครเวฟและสามารถวางไว้บนตะแกรงย่างได้)

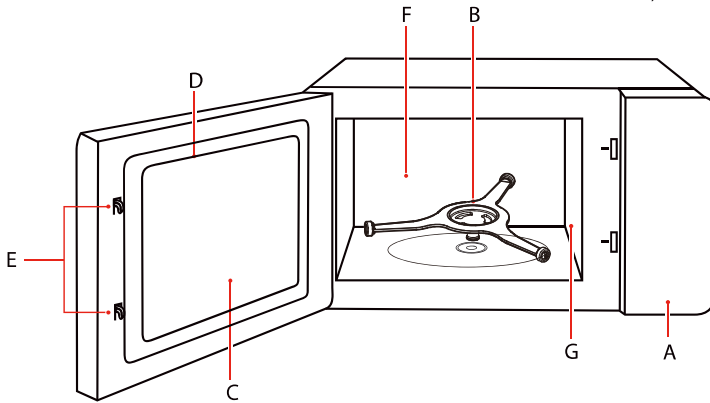

- A. แผงควบคุม
- B. ชุดหมุนจานหมุน
- C. ช่องกระจก
- D. ชุดฝาเตา

- E. ระบบล็อกเพื่อความปลอดภัย
- F. ภายในเตา
- G. ฝาปิดกอน้ำคลื่น

การติดตั้งเตาไมโครเวฟ

การติดตั้งจานหมุน

ทำความสะอาดช่องใส่อาหารของเตาไมโครเวฟ จากนั้นประกอบจานหมุนให้เข้าที่ หากเป็นการติดตั้งใหม่ ตรวจสอบให้แน่ใจว่าเกะบรรจุภัณฑ์และแถบสำหรับการขนส่งทั้งหมดออกจากแกนจานหมุนก่อนติดตั้งจานหมุน

ก่อนใช้เตาไมโครเวฟเพื่อเตรียมอาหารในครั้งแรก คุณจะต้องวางจานหมุนให้ถูกต้อง คุณต้องทำความสะอาดช่องใส่อาหารและอุปกรณ์เสริมต่างๆ นอกจากนี้ คุณยังสามารถศึกษาขั้นตอนดังกล่าวได้จากหัวข้อ การทำความสะอาด

การประกอบจานหมุน:

1. วางชุดหมุนจานหมุน ② ในช่องใส่อาหาร
2. ประกอบจานหมุน ① เข้ากับชุดหมุนจานหมุน ②

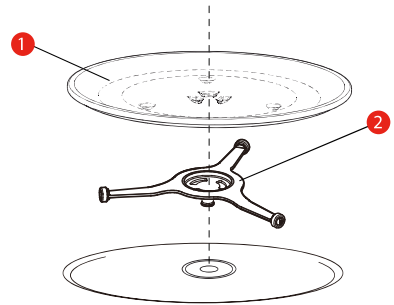

- 1) จานหมุน
- 2) ชุดหมุนจานหมุน

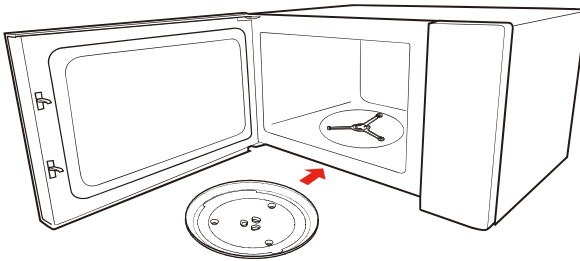

หมายเหตุ

- ห้ามใช้จานเตาไมโครเวฟหากไม่ได้ติดตั้งจานหมุน ตรวจสอบให้แน่ใจว่าอุปกรณ์ดังกล่าวล็อกเข้าที่ จานหมุนสามารถหมุนได้ในทิศทางตามเข็มนาฬิกา หรือ ทวนเข็มนาฬิกา
- ห้ามติดตั้งจานหมุนกลับหัว จานหมุนต้องหมุนได้ตลอด
- ต้องใช้งานทั้งจานหมุนและชุดหมุนจานหมุนทุกครั้ง
- ต้องวางอาหารและภาชนะทั้งหมดไว้บนจานหมุนทุกครั้ง
- ตรวจสอบให้แน่ใจว่าไม่มีอะไรกีดขวางการหมุนของจานหมุน
- หากจานหมุนหรือชุดหมุนจานหมุนแตกหรือร้าว โปรดติดต่อศูนย์บริการที่ได้รับอนุญาตใกล้บ้าน

การติดตั้งบนเคาน์เตอร์

เกาะวัสดุห่อหุ้มออกและนำอุปกรณ์เสริมทั้งหมดออก ตรวจสอบว่ามีความเสียหาย เช่น มีรอยบุบหรือประตูพังหรือไม่ ห้ามติดตั้งหากพบมีการชำรุด

ดู: นำฟิล์มป้องกันที่อยู่บนพื้นผิวตู้เตาไมโครเวฟออก อย่างถอดฝาครอบก่อนนำคลื่นที่ติดอยู่กับช่องเตาอบออก เพื่อป้องกันแมกนีตรอน (Magnetron)

การติดตั้ง

- เลือกพื้นราบที่มีพื้นที่ว่างเพียงพอสำหรับช่องลมเข้าและช่องลมออก
 - ระยะห่างจากพื้นขั้นต่ำคือ 85 ซม.
 - พื้นผิวด้านหลังของเครื่องใช้นี้ต้องหันเข้าหาผนังเสมอ เว้นระยะห่างขั้นต่ำ 30 ซม. เหนือเตา และต้องเว้นระยะห่างขั้นต่ำ 20 ซม. จากเตาและผนังที่อยู่ติดกัน
 - ห้ามถอดขาออกจากด้านล่างเตาไมโครเวฟ
 - การกีดขวางช่องลมเข้าและ/หรือช่องลมออกอาจทำให้เกิดความเสียหายได้
 - ตั้งเตาไมโครเวฟให้ห่างจากวัตถุและทีวีมากที่สุดการทำงานของเตาไมโครเวฟอาจรบกวนการรับสัญญาณวิทยุหรือทีวีได้

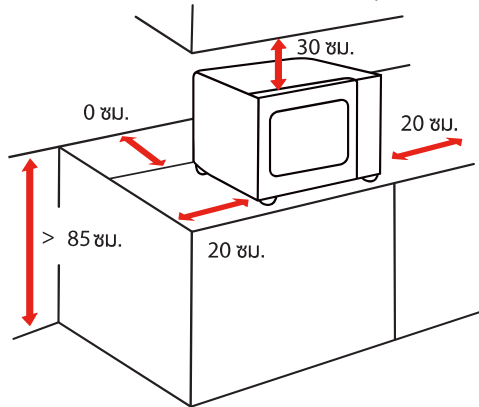

- เสียบปลั๊กของเตาไมโครเวฟเข้ากับเต้ารับบนผนังของบ้านแบบมาตรฐาน ตรวจสอบว่าแรงดันไฟฟ้าและความถี่ที่ใช้เชื่อมต่อเตาไมโครเวฟเป็นค่าเดียวกับกับที่ระบุไว้บนฉลากแสดงข้อมูลบนเตาไมโครเวฟ



หมายเหตุ

- ห้ามติดตั้งเตาไมโครเวฟไว้เหนือเตาประกอบอาหารหรือเครื่องใช้อื่นๆ ที่ก่อให้เกิดความร้อน หากติดตั้งใกล้หรือเหนือแหล่งพลังงานความร้อน เตาไมโครเวฟอาจได้รับความเสียหายและการรับประกันจะกลายเป็นโมฆะ

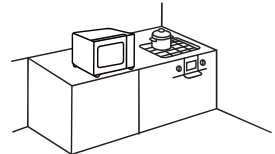

พื้นผิวที่สามารถจับได้อาจมีความร้อน
ในระหว่างที่เตาทำงาน

คำแนะนำในการใช้งาน

ก่อนการใช้งานครั้งแรก

คุณอาจได้กลิ่นไม่พึงประสงค์จากเตาไมโครเวฟเมื่อใช้งานเป็นครั้งแรกซึ่งไม่ถือเป็นความผิดปกติแต่อย่างใด

ในหัวข้อนี้จะอธิบายรายละเอียดเกี่ยวกับขั้นตอนปฏิบัติก่อนใช้เตาไมโครเวฟเพื่อเตรียมอาหารในครั้งแรก โปรดศึกษารายละเอียดในหัวข้อ “ความปลอดภัยของผลิตภัณฑ์”

ก่อนการใช้งานผลิตภัณฑ์ใหม่ คุณต้องประกอบจานหมุนให้ถูกต้อง นอกจากนี้ คุณต้องทำความสะอาดช่องใส่อาหารและอุปกรณ์เสริมต่างๆ



หมายเหตุ

- ห้ามใช้งานเตาไมโครเวฟหากไม่ได้ติดตั้งจานหมุน
- ต้องให้แน่ใจว่าจานหมุนล็อกเข้าที่ จากหมุนนี้สามารถหมุนได้ทั้งในทิศทางตามเข็มนาฬิกาและทวนเข็มนาฬิกา

เมื่อใช้งานเป็นครั้งแรก

เคล็ดลับการวอร์มเตา : วอร์มเตาเป็นเวลา 5 นาทีก่อนการใช้งานครั้งแรก เพื่อจัดสารเคลือบป้องกันเกิดการกีดร้อนในชุดทำความร้อนและห้องอบ

วิธีการใช้งาน: ใช้ฟังก์ชันอย่างเพื่อวอร์มเตาเป็นเวลา 5 นาที

หมายเหตุ: เป็นเรื่องปกติที่จะมีกลิ่นหรือควันระหว่างการวอร์มเตา

สิ้นสุดการวอร์มเตา : กดปลั๊กไฟและเปิดประตูเตาอบจนสุดเพื่อให้ระบายความร้อนออกได้รวดเร็ว หลังจากเตาอบเย็นลงแล้วคุณสามารถใช้เตาอบไมโครเวฟได้ตามปกติ

การใช้งาน

แผงควบคุมและฟังก์ชันต่างๆ

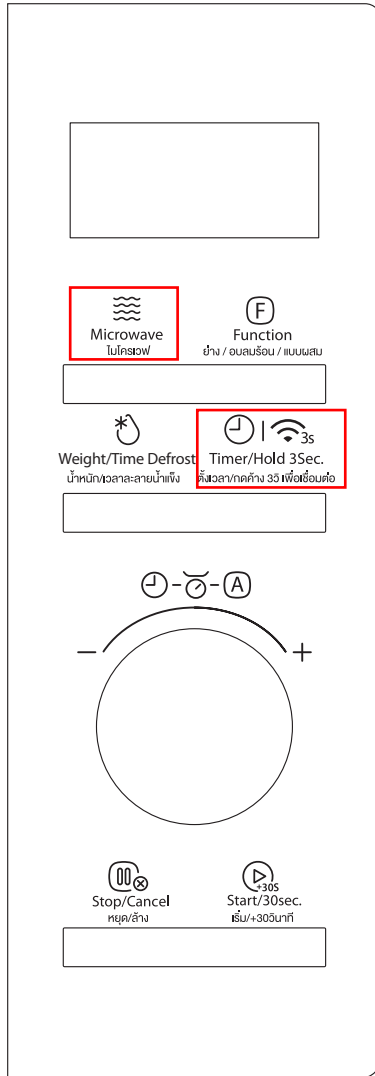

(คุณสามารถควบคุมการทำงานของเตาไมโครเวฟผ่านแอปได้)

หมายเหตุ

- การควบคุมผ่านแอป: ขั้นแรกให้ดาวน์โหลด TSmartLife จากนั้นเชื่อมต่อแอปกับเตาไมโครเวฟของคุณโดยปฏิบัติตามคำแนะนำในการเชื่อมต่อแอป TSmartLife

1. ระดับความร้อน

กำลังไมโครเวฟ

ระดับ	ระดับความร้อน	จอแสดงผล
1	100%	P100
2	80%	P80
3	50%	P50
4	30%	P30
5	10%	P10

2. การตั้งนาฬิกา

เมื่อเสียบปลั๊กไฟเตาไมโครเวฟเข้ากับเต้ารับ "0:00" จะปรากฏบนจอแสดงผล

a กด  |  สองครั้ง



b หมุนปุ่มเพื่อปรับชั่วโมง โดยจะอยู่ที่ระหว่าง 0-23

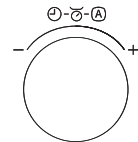

c กด  เพื่อยืนยัน



d หมุนปุ่มเพื่อปรับนาที โดยจะอยู่ที่ระหว่าง 0-59

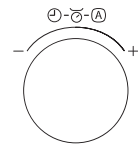

e กด  เพื่อยืนยัน

Start/30sec.
เริ่ม/+30วินาที



หมายเหตุ

- เมื่อเปิดเตาไมโครเวฟ หากไม่ได้ปรับตั้งนาฬิกาไว้ เตาไมโครเวฟจะไม่ทำงาน
- ในขั้นตอนการตั้งนาฬิกา หากไม่มีการใช้งานใดๆ ภายใน 5 นาที หรือกด  โดยตรง จอแสดงผลจะกลับสู่การตั้งนาฬิกาที่ตั้งไว้เดิมโดยอัตโนมัติ

3. ตั้งเวลาเตือน

เมื่อเสียบปลั๊กไฟเตาไมโครเวฟเข้ากับเต้ารับ “0:00” จะปรากฏบนจอแสดงผล

a กด  หนึ่งครั้ง

 | 
Timer/Hold 35Sec.
ตั้งเวลา/กดค้าง 35 เพื่อเชื่อมต่อ

b หมุนปุ่มเพื่อปรับตั้งเวลา โดยค่าสูงสุดคือ 95:00

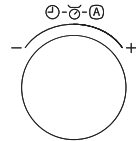

c กด  เพื่อเริ่มนับถอยหลัง

Start/30sec.
เริ่ม/+30วินาที



หมายเหตุ

- การตั้งเวลาเตือน (Kitchen Timer) จะแตกต่างจากการปรับตั้งนาฬิกา (Clock)
- ในระหว่างเปิดใช้งานฟังก์ชันการตั้งเวลาเตือน (Kitchen Timer) คุณจะไม่สามารถปรับตั้งฟังก์ชันการปรุงอาหารได้

4. การทำอาหารด้วยเตาไมโครเวฟ

กรุณา “อย่า” ใช้อุปกรณ์เสริมที่เป็นโลหะร่วมกับฟังก์ชันไมโครเวฟ
มีวิธีใช้งานฟังก์ชันไมโครเวฟสองวิธีดังต่อไปนี้

การควบคุมผ่านแผงควบคุม:

กด  หลายๆ ครั้งเพื่อเลือกระดับความร้อนที่ต้องการ

a หรือ

กด  หนึ่งครั้ง จากนั้นจึงหมุนปุ่มเพื่อเลือกระดับความร้อนที่ต้องการ

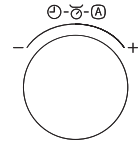



หมายเหตุ

กดหนึ่งครั้ง: P100
กดสองครั้ง: P80
กดสามครั้ง: P50
กดสี่ครั้ง: P30
กดห้าครั้ง: P10

b กด  เพื่อยืนยันระดับความร้อน



c หมุนปุ่มเพื่อตั้งเวลาปรุงอาหาร โดยค่าสูงสุดคือ 95:00

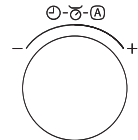

d กด  เพื่อเริ่มปรุงอาหาร



การควบคุมผ่านแอป:



หมายเหตุ

- เพื่อความปลอดภัยในการใช้งาน ฟังก์ชันควบคุมผ่านแอปสามารถใช้ได้หลังจากปิดประตูเตาอบแล้วภายใน 10 นาที ในโหมดพร้อมใช้งาน หลังจากเปิดใช้งานเตาไมโครเวฟด้วยตนเองหรือผ่านการควบคุมด้วยรีโมทแล้ว คุณสามารถใช้ฟังก์ชันต่างๆ ของการควบคุมผ่านแอปเพื่อปรับเปลี่ยนค่าต่างๆ ได้

- 1 แตะไอคอน  เพื่อเข้าสู่หน้าตั้งค่าฟังก์ชันค่าความร้อนของเตาไมโครเวฟ

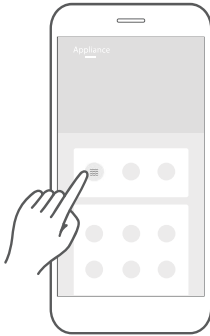

- 2 ปิดจิ้นและลงเพื่อปรับกำลังไมโครเวฟ

แต่ที่ส่วนนี้เพื่อออกจากเมนูพารามิเตอร์การปรุงอาหารและกลับไปยังค่าฟังก์ชันของเตาไมโครเวฟ

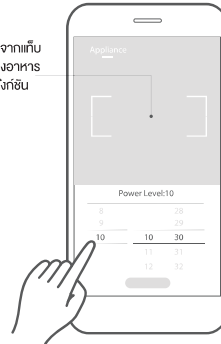

- 3 ปิดจิ้นและลงตัวเลือกชั่วโมงและนาทีเพื่อปรับตั้งเวลาการปรุงอาหาร

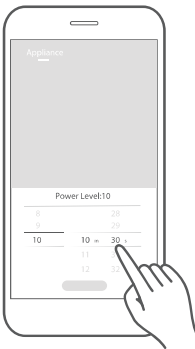

- 4 กด **Start** เพื่อเริ่มต้นปรุงอาหาร



หมายเหตุ

- ในขณะที่เลื่อนหน้าจอเพื่อเลือกพารามิเตอร์ต่างๆ จิ้นและลง อย่าใช้นิ้วปิดเร็วเกินไป แต่ปุ่ม **Start** หากตัวเลขหยุดเลื่อน

5. การย่างหรือการทำให้สุกแบบผสม

กรุณา “อย่า” ใช้อุปกรณ์เสริมโลหะร่วมกับฟังก์ชันทำอาหารแบบผสม เว้นแต่อุปกรณ์เสริมโลหะที่ติดตั้งอยู่กับผลิตภัณฑ์นี้

มีวิธีใช้งานฟังก์ชันย่าง/ปรุงอาหารแบบผสมสองวิธีดังต่อไปนี้

การควบคุมผ่านแผงควบคุม:

กด (F) หลายๆ ครั้งเพื่อเลือกโหมดที่ต้องการ

a หรือ

กด (F) หนึ่งครั้ง จากนั้นจึงหมุนปุ่มเพื่อเลือกโหมดที่ต้องการ “G-1, C-1, ..., C-4, 110°C, 120°C,, 200°C” จะปรากฏขึ้นมาตามลำดับ (“G-1” คือการย่าง ส่วน “C-1~C-4” คือการปรุงอาหารแบบผสม)

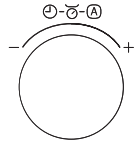

หมายเหตุ

กดหนึ่งครั้ง: G-1

กดสองครั้ง: C-1

กดสามครั้ง: C-2

กดสี่ครั้ง: C-3

กดห้าครั้ง: C-4

กดหกครั้งขึ้นไป: 110°C-200°C

b กด  เพื่อยืนยันโหมดดังกล่าว



c หมุนปุ่มเพื่อตั้งเวลาปรุงอาหาร โดยค่าสูงสุดคือ 95:00

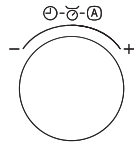

d กด  เพื่อเริ่มปรุงอาหาร



หมายเหตุ

- เมื่อเวลาผ่านไปแล้วครั้งหนึ่ง เสียงเตือนจะดังขึ้นเพื่อให้คุณกลับอาหารในระหว่างใช้ฟังก์ชันย่าง หากไม่มีการดำเนินการใดๆ เตาจะทำงานต่อไป

โหมดปรุงอาหารแบบผสม	ไมโครเวฟ	ย่าง	อบลมร้อน
C-1	•		•
C-2	•	•	
C-3		•	•
C-4	•	•	•

6. การอบลมร้อนพร้อมฟังก์ชันอุ่นเตา

ฟังก์ชันที่ไม่ใช้ไมโครเวฟ สามารถใช้:- แกรงอย่างและกระ-กะบั้ง่างได้

กด (F) หลายๆ ครั้งเพื่อเลือกโหมดการอบลมร้อน

a หรือ

กด (F) หนึ่งครั้ง จากนั้นจึงหมุนปุ่ม เพื่อเลือกโหมดการอบลมร้อน สามารถใช้อุณหภูมิ 110°C, 120°C.....200°C ได้ กดหกดถึงสิบห้าครั้ง: 110°C-200°C

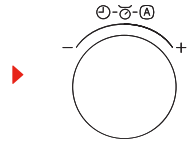

b กด (▶_{30s}) สองครั้งเพื่อเริ่มอุ่นเตา เมื่อการอุ่นเตาเสร็จสิ้นแล้ว ตัวเลขอุณหภูมิจะกะพริบ เปิดประตูเตาไมโครเวฟแล้วนำอาหารเข้าไปในเตา



c หมุนปุ่มเพื่อกำหนดเวลาปรุงอาหาร โดยค่าสูงสุดคือ 95:00

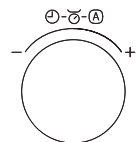

d กด (▶_{30s}) เพื่อเริ่มปรุงอาหาร



7. การอบลมร้อนโดยไม่ใช้ฟังก์ชันอุ่นเตา

ฟังก์ชันที่ไม่ใช้ไมโครเวฟ สามารถใช้ตะแกรงย่างและกระทะปิ้งย่างได้

กด (F) หลายๆ ครั้งเพื่อเลือกอุณหภูมิสำหรับการอบลมร้อน

a หรือ

กด (F) หนึ่งครั้ง จากนั้นจึงหมุนปุ่มเพื่อเลือกอุณหภูมิสำหรับการอบลมร้อน สามารถใช้อุณหภูมิ 110°C, 120°C.....200°C ได้

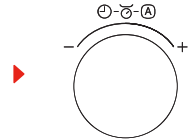

b กด  เพื่อยืนยันอุณหภูมิที่เลือก



c หมุนปุ่มเพื่อตั้งเวลาปรุงอาหาร โดยค่าสูงสุดคือ 95:00

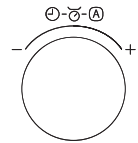

d กด  เพื่อเริ่มปรุงอาหาร



การควบคุมผ่านแอป:



หมายเหตุ

- เพื่อความปลอดภัยในการใช้งาน ฟังก์ชันควบคุมผ่านแอปสามารถใช้ได้หลังจากปิดประตูเตาอบแล้วภายใน 10 นาที ในโหมดพร้อมใช้งาน หลังจากเปิดใช้งานเตาไมโครเวฟด้วยตนเองหรือผ่านการควบคุมด้วยรีโมทแล้ว คุณสามารถใช้ฟังก์ชันต่างๆ ของการควบคุมผ่านแอปเพื่อปรับค่าต่างๆ ได้

การย่่าง

- 1 แตะไอคอน “เมนู” เพื่อเข้าสู่หน้าตั้งค่าฟังก์ชันการย่่าง

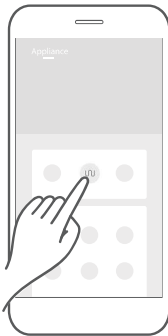

- 2 ปิดจ้ันและลงเพื่อตั้งเวลาปรุงอาหาร

แตะที่ส่วนนี้เพื่อออกจากเก็บพารามิเตอร์ปรุงอาหารและกลับไปยังหน้าฟังก์ชันของเตาไมโครเวฟ

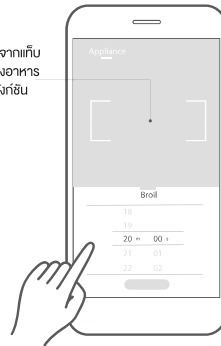

- 3 กด “Start” เพื่อเริ่มต้นปรุงอาหาร

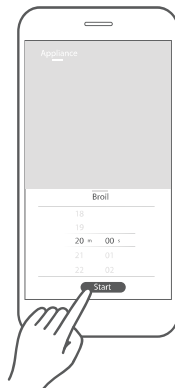

หมายเหตุ

- ในขณะที่เลื่อนหน้าจอเพื่อเลือกพารามิเตอร์ต่างๆ จ้ันและลง อย่าใช้นิ้วปิดเรืงเกินไป แตะปุ่ม “Start” หากตัวเลขหยุดเลื่อน

การอบลมร้อน

- 1 กด “☺” เพื่อเข้าสู่หน้าตั้งค่าการอบลมร้อน จากนั้นปิดจิ้นและลงเพื่อปรับค่าพารามิเตอร์
- 2 กด “Start” เพื่อเริ่มต้นปรุงอาหาร

แต่ที่ส่วนนี้เพื่อออกจากแท็บพารามิเตอร์การปรุงอาหาร และกลับไปยังหน้าฟังก์ชันของเตาไมโครเวฟ

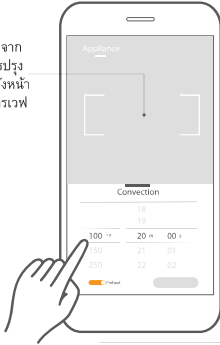

ถ้าต้องการอุ่นเตาก่อน ให้เปิดใช้งานฟังก์ชันนี้ก่อน

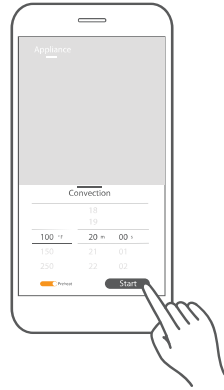

การปรุงอาหารแบบผสม

- 1 กด “C-1~C-4” เพื่อเข้าสู่หน้าตั้งค่าโหมด จากนั้นปิดจิ้นและลงเพื่อปรับค่าพารามิเตอร์
- 2 กด “Start” เพื่อเริ่มต้นปรุงอาหาร

แต่ที่ส่วนนี้เพื่อออกจากแท็บพารามิเตอร์การปรุงอาหาร และกลับไปยังหน้าฟังก์ชันของเตาไมโครเวฟ

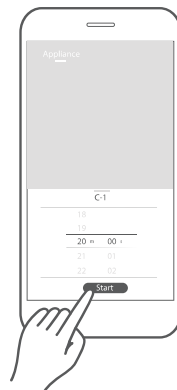
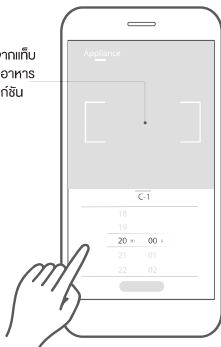

8. เมนูอัตโนมัติ

วิธีใช้งานฟังก์ชันเมนูสองวิธีดังต่อไปนี้

การควบคุมผ่านแผงควบคุม:

a เมื่ออยู่ในโหมดพร้อมใช้งาน ให้หมุนปุ่มไปทางขวา เพื่อตั้งค่าเมนู "A-1" ถึง "A-11" จะแสดงขึ้นตามลำดับ

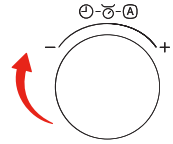

b กด  เพื่อยืนยันเมนู



c หมุนปุ่มเพื่อตั้งค่าน้ำหนักอาหาร

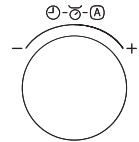

d กด  เพื่อเริ่มปรุงอาหาร



เมนูอาหาร	น้ำหนัก/สัดส่วน	จอแสดงผล	ระดับความร้อน	เวลาในการปรุงอาหาร
A-1 AUTO REHEAT	150 ก.	150 ก.	P100 (Micro.)	2'00"
	250 ก.	250 ก.		3'00"
	350 ก.	350 ก.		4'00"
	450 ก.	450 ก.		5'00"
	600 ก.	600 ก.		6'00"
A-2 POTATO (ดิบ -> สุก)	1	1	P100 (Micro.)	5'00"
	2	2		8'30"
	3	3		12'30"

เมนูอาหาร	น้ำหนัก/สัดส่วน	จอแสดงผล	ระดับความร้อน	เวลาในการปรุงอาหาร
A-3 MEAT (ดิบ -> สุก)	150 ก.	150 ก.	P80 (Micro.)	3'00"
	300 ก.	300 ก.		4'30"
	450 ก.	450 ก.		6'00"
	600 ก.	600 ก.		8'00"
A-4 VEGETABLE (ดิบ -> สุก)	150 ก.	150 ก.	P100 (Micro.)	3'00"
	350 ก.	350 ก.		5'00"
	500 ก.	500 ก.		6'30"
A-5 FISH (ดิบ -> สุก)	150 ก.	150 ก.	P80 (Micro.)	3'00"
	250 ก.	250 ก.		4'00"
	350 ก.	350 ก.		5'30"
	450 ก.	450 ก.		6'30"
A-6 PASTA (ดิบ -> สุก)	150 ก. (ก้นน้ำเย็น 450 ก.)	50 ก.	P80 (Micro.)	18'00"
	100 ก. (ก้นน้ำเย็น 800 ก.)	100 ก.		20'00"
	150 ก. (ก้นน้ำเย็น 1200 ก.)	150 ก.		22'00"
A-7 SOUP	200 ก.	200 ก.	P100 (Micro.)	2'00"
	400 ก.	400 ก.		3'50"
	600 ก.	600 ก.		5'30"
A-8 CAKE (ดิบ -> สุก)	475 ก.	475 ก.	CONVEC.150°C (พร้อมฟังก์ชัน อุ่นเตา)	55'00"
A-9 PIZZA (แช่แข็ง -> สุก)	100 ก.	100 ก.	P100 (Micro.)+ CONVEC.200°C	1'30"/4'30"
	200 ก.	200 ก.		2'00"/6'00"
	300 ก.	300 ก.		2'30"/7'30"
A-10 CHICKEN (ดิบ -> สุก)	500 ก.	500 ก.	P100 (Micro.)+ CONVEC.200°C	5'00"/29'00"
	750 ก.	750 ก.		7'00"/32'00"
	1000 ก.	1000 ก.		9'00"/35'00"
	1200 ก.	1200 ก.		11'00"/38'00"
A-11 FRENCH FRIES (แช่แข็ง -> สุก)	300 ก.	300 ก.	CONVEC.210°C	24'00"

การควบคุมผ่านแอป:



หมายเหตุ

- เพื่อความปลอดภัยในการใช้งาน ฟังก์ชันควบคุมผ่านแอปสามารถใช้ได้หลังจากปิดประตูเตาอบแล้วภายใน 10 นาที ในโหมดพร้อมใช้งาน หลังจากเปิดใช้งานเตาไมโครเวฟด้วยตนเองหรือผ่านการควบคุมด้วยรีโมทแล้ว คุณสามารถใช้ฟังก์ชันต่างๆ ของการควบคุมผ่านแอปเพื่อปรับเปลี่ยนค่าต่างๆ ได้

- 1 แตะไอคอนเมนูที่ต้องการเพื่อเข้าสู่หน้าตั้งค่าเมนู จากนั้นปิดขึ้นและลงเพื่อปรับค่าการปรุงอาหาร



- 2 กด “Start” เพื่อเริ่มต้นปรุงอาหาร



หมายเหตุ

- ในขณะที่เลื่อนหน้าจอเพื่อเลือกพารามิเตอร์ต่างๆ ขึ้นและลง อย่าใช้นิ้วปิดเร็วเกินไป และปุ่ม “Start” หากตัวเลขหยุดเลื่อน

9. ละลายน้ำแข็งตามน้ำหนัก

กรุณา “อย่า” ใช้อุปกรณ์เสริมที่เป็นโลหะร่วมกับฟังก์ชันไมโครเวฟ

วิธีใช้งานฟังก์ชันละลายน้ำแข็งสองวิธีดังต่อไปนี้

การควบคุมผ่านแผงควบคุม:

a กด  หนึ่งครั้ง “dEF1” จะปรากฏบนส่วนแสดงผล



b หมุนปุ่มเพื่อตั้งค่าน้ำหนักอาหาร โดยจะอยู่ที่ระหว่าง “100~2000 ก.” การหมุนแต่ละครั้งจะเพิ่มน้ำหนักครั้งละ 100 กรัม

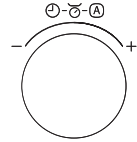

c กด  เพื่อเริ่มละลายน้ำแข็ง



หมายเหตุ

- เสียงเตือนจะดังขึ้นสองครั้งเพื่อแจ้งเตือนให้คุณพลิกอาหารในระหว่างการใช้งานโหมดละลายน้ำแข็ง

10. ละลายน้ำแข็งตามเวลา

กรุณา “อย่า” ใช้อุปกรณ์เสริมที่เป็นโลหะร่วมกับฟังก์ชันไมโครเวฟ

a กด  สองครั้ง “dEF2” จะปรากฏบนส่วนแสดงผล



b หมุนปุ่มเพื่อปรับตั้งเวลาละลายน้ำแข็ง โดยควรอยู่ระหว่าง “0:05~95:00”

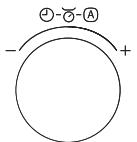



หมายเหตุ

- เมื่อเวลาผ่านไปครึ่งหนึ่ง เสียงเตือนจะดังขึ้นเพื่อแจ้งเตือนให้คุณพลิกอาหาร
- โดยระดับความร้อนที่เป็นค่าแรกเริ่มคือ P30 และคุณไม่สามารถเปลี่ยนแปลงค่าดังกล่าวได้

การควบคุมผ่านแอป:



หมายเหตุ

- เพื่อความปลอดภัยในการใช้งาน ฟังก์ชันควบคุมผ่านแอปสามารถใช้ได้หลังจากปิดประตูเตาแล้วภายใน 10 นาที ในโหมดพร้อมใช้งาน หลังจากเปิดใช้งานเตาไมโครเวฟด้วยตนเองหรือผ่านการควบคุมด้วยรีโมทแล้ว คุณสามารถใช้ฟังก์ชันต่างๆ ของการควบคุมผ่านแอปเพื่อปรับเปลี่ยนค่าต่างๆ ได้

ละลายน้ำแข็งตามน้ำหนัก

- 1 กดปุ่มไอคอน  เพื่อเข้าสู่หน้าตั้งค่าฟังก์ชันละลายน้ำแข็งตามน้ำหนัก จากนั้นปิดฝาและลงเพื่อปรับค่าน้ำหนัก

- 2 กด **"Start"** เพื่อเริ่มต้นปรุงอาหาร

แต่ที่ส่วนนี้เพื่อออกจากเท็มพารามีเตอร์ปรุงอาหารและกลับไปหน้าจอฟังก์ชันของเตาไมโครเวฟ

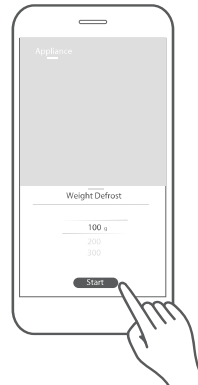
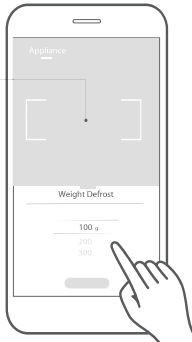

การละลายน้ำแข็งตามเวลา

- 1 แตะไอคอน  เพื่อเข้าสู่หน้าตั้งค่าฟังก์ชันละลายน้ำแข็งตามเวลา จากนั้น ปิดขึ้นและลงเพื่อตั้งเวลา

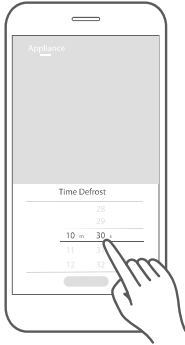

- 2 กด **“Start”** เพื่อเริ่มต้นปรุงอาหาร

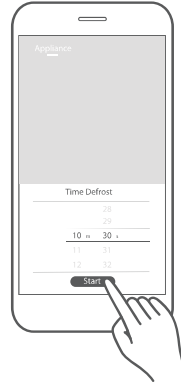

หมายเหตุ

- ในขณะที่เลื่อนหน้าจอเพื่อเลือกพารามิเตอร์ต่างๆ ขึ้นและลง อย่าใช้นิ้วปิดเร็วเกินไป แตะปุ่ม **“Start”** หากตัวเลขหยุดเลื่อน

11. ฟังก์ชันทำอาหารแบบหลายขั้นตอน

กรุณา “อย่า” ใช้อุปกรณ์เสริมที่เป็นโลหะร่วมกับฟังก์ชันไมโครเวฟ

a กด  สองครั้ง “dEF2” จะปรากฏบนส่วนแสดงผล



b หมุนปุ่มเพื่อตั้งเวลาละลายน้ำแข็ง โดยค่าสูงสุดคือ 95:00

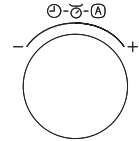

c กด  เพื่อเลือกโหมดการปรุงอาหาร



d กด  เพื่อยืนยัน



e หมุนปุ่มเพื่อตั้งเวลาปรุงอาหาร โดยค่าสูงสุดคือ 95:00

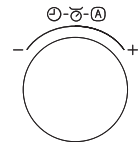

f กด  เพื่อเริ่มปรุงอาหาร



หมายเหตุ

- สำหรับฟังก์ชันทำอาหารแบบหลายขั้นตอน คุณสามารถเลือกขั้นตอนการปรุงอาหารที่แตกต่างกันได้ 2 ขั้นตอน
- หากคุณตั้งค่าฟังก์ชันละลายน้ำแข็งไว้ เตาไมโครเวฟจะทำงานโดยอัตโนมัติในขั้นตอนแรก
- คุณไม่สามารถเลือกการตั้งเวลาเตือน (Kitchen Timer) เมนูอัตโนมัติ (Auto Menu) การทำอาหารอย่างรวดเร็ว (Speed Cooking) และอุ่นเตา (Preheat) ให้เป็นฟังก์ชันทำอาหารแบบหลายขั้นตอนได้

12. การทำอาหารอย่างรวดเร็ว

กรุณา “อย่า” ใช้อุปกรณ์เสริมที่เป็นโลหะร่วมกับฟังก์ชันไมโครเวฟ

- a หมุนปุ่มไปทางซ้ายหนึ่งครั้งเพื่อเลือกโหมดการปรุงอาหาร ด้วยระดับความร้อน 100% เป็นเวลา 5 วินาทีโดยทันที

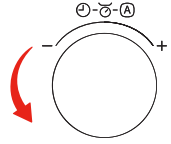

- b หมุนปุ่มเพื่อปรับตั้งเวลา โดยค่าสูงสุดคือ 95:00

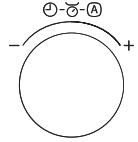

- c กด  เพื่อเริ่มปรุงอาหาร



- a กด  หนึ่งครั้งเพื่อปรุงอาหารด้วยระดับความร้อน 100% เป็นเวลา 30 วินาทีโดยทันที



13. ฟังก์ชันตรวจสอบเวลา

- a ในระหว่างเตาไมโครเวฟกำลังทำงาน ให้กด  จากนั้น เวลาปัจจุบันจะปรากฏบนส่วนแสดงผลเป็นเวลา 3 วินาที



14. ฟังก์ชันล๊อค

ฟังก์ชันนี้จะล๊อคเตาไมโครเวฟไว้เพื่อป้องกันการเปลืองใช้งานโดยไม่ตั้งใจ
เมื่อปลั๊กของเตาไมโครเวฟเสียบอยู่กับเต้ารับและเตาไมโครเวฟอยู่ในโหมดพร้อมใช้งาน โหมดเริ่มต้น
จะถูกตั้งไว้เป็นไม่ล๊อค

มีวิธีใช้งานฟังก์ชันล๊อค 2 วิธีดังต่อไปนี้:

- a** หากต้องการล๊อคเตาไมโครเวฟเพื่อป้องกันไม่ให้เด็กเล็กหรือผู้อื่นใช้งาน
โดยไม่ตั้งใจ ให้กด  ค้างไว้ 3 วินาที จากนั้นไอคอนล๊อคจะปรากฏ
บนส่วนแสดงผล



- b** หากต้องการปลดล๊อค ให้กด  นาน 3 วินาที



การควบคุมผ่านแอป



หมายเหตุ

- เพื่อความปลอดภัยในการใช้งาน ฟังก์ชันควบคุมผ่านแอปสามารถใช้ได้หลังจาก
ปิดประตูเตาแล้วภายใน 10 นาที ในโหมดพร้อมใช้งาน หลังจากเปิดใช้งานเตา
ไมโครเวฟด้วยตนเองหรือผ่านการควบคุมด้วยรีโมทแล้ว คุณสามารถใช้ฟังก์ชัน
ต่างๆ ของการควบคุมผ่านแอปเพื่อปรับค่าต่างๆ ได้

- 1** แตะไอคอน  ในหน้า “Appliance”
จากนั้นกด “confirm” เพื่อเปิดใช้งาน
ฟังก์ชันล๊อคป้องกันเด็ก

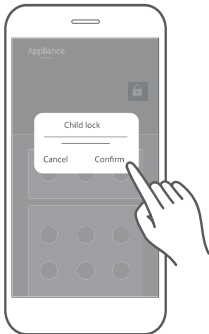

- 2** แตะปุ่มล๊อคนาน 3 วินาที เพื่อปลดล๊อค
ของฟังก์ชันล๊อคป้องกันเด็ก

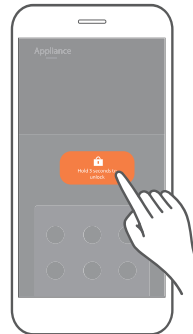

ฟังก์ชันอื่นของการควบคุมผ่านแอป:



หมายเหตุ

- เพื่อความปลอดภัยในการใช้งาน ฟังก์ชันควบคุมผ่านแอปสามารถใช้ได้หลังจากปิดประตูเตาอบแล้วภายใน 10 นาที ในโหมดพร้อมใช้งาน หลังจากเปิดใช้งานเตาไมโครเวฟด้วยตนเองหรือผ่านการควบคุมด้วยรีโมทแล้ว คุณสามารถใช้ฟังก์ชันต่างๆ ของการควบคุมผ่านแอปเพื่อปรับเปลี่ยนค่าต่างๆ ได้

สูตรอาหาร

หน้า Recipes จะแสดงสูตรอาหารบนคลาวด์ ซึ่งพารามิเตอร์การปรุงอาหารต่างๆ ได้รับการยืนยันโดยพ่อครัวมืออาชีพ หน้า Recipe จะได้รับการอัปเดตข้อมูลเป็นประจำเพื่อเพิ่มสูตรอาหารใหม่ๆ

- 1 แตะภาพอาหารเพื่อเข้าสู่หน้าแสดงรายละเอียดสูตรอาหาร

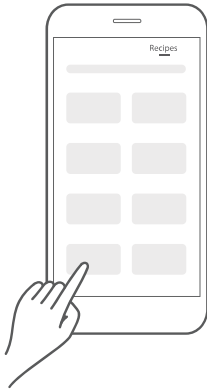

- 2 ปัดขึ้นและลงเพื่อดูส่วนผสมที่จำเป็นและขั้นตอนการปรุงอาหารอย่างละเอียด และ “Cook Now” เพื่อเริ่มปรุงอาหาร

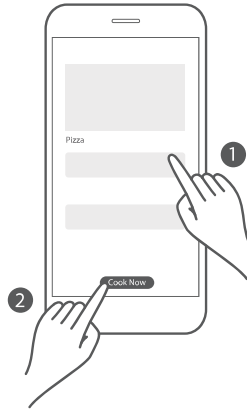

การทำความสะอาดและการดูแลรักษา

การทำความสะอาด

ด้วยการดูแลและการทำความสะอาดที่ดี เครื่องใช้ไฟฟ้าของคุณจะยังคงรูปลักษณ์และสามารถทำงานได้อย่างเต็มประสิทธิภาพได้เป็นเวลานาน รายละเอียดที่จะกล่าวถึงต่อไปนี้เป็นคำแนะนำในการดูแลรักษาตามโครเวฟอย่างถูกวิธี



คำเตือน

- รอยขีดข่วนที่ประตูกระจกอาจกลายเป็นรอยแตกได้ ห้ามใช้ฝอยขัดหม้อ น้ำยาทำความสะอาดที่มีฤทธิ์กัดกร่อนหรือผงซักฟอกในการทำความสะอาดกระจก
- หากทำความสะอาดไม่ถูกวิธี พื้นผิวของเครื่องใช้ไฟฟ้าอาจได้รับความเสียหาย และพลังงานไมโครเวฟอาจเล็ดลอดออกมาได้ ทำความสะอาดเครื่องใช้ไฟฟ้าเป็นประจำ และนำเศษอาหารที่ติดอยู่ภายในออกโดยทันที
- ห้ามจุ่มเครื่องใช้ไฟฟ้าในน้ำหรือใช้อุปกรณ์ฉีดน้ำแรงดันสูงทำความสะอาดตัวเครื่อง

น้ำยาทำความสะอาด

เพื่อให้แน่ใจว่าพื้นผิวของเครื่องใช้ไฟฟ้าจะไม่ได้รับความเสียหายจากการใช้น้ำยาทำความสะอาดผิดประเภท โปรดดูรายละเอียดตามด้านล่างนี้ ควรล้างฟองน้ำใหม่ให้สะอาดก่อนที่จะนำมาใช้งาน

ห้ามใช้วัสดุต่างๆ ดังต่อไปนี้:



น้ำยาทำความสะอาดที่มีฤทธิ์รุนแรงหรือมีฤทธิ์กัดกร่อน



ที่ขูดโลหะหรือขูดกระจกในการขัดทำความสะอาด
แผงประตูตาบ



ที่ขูดโลหะหรือขูดกระจกในการขัดทำความสะอาด
ยางขอบประตูตาบ



แผ่นใยขัดหรือฟองน้ำชนิดหยาบ



น้ำยาทำความสะอาดที่มีปริมาณแอลกอฮอล์สูง

ด้านหน้าตาบ

น้ำสบู่ร้อน:

ทำความสะอาดโดยใช้ผ้าเช็ดจานและใช้ผ้านุ่มเช็ดให้แห้ง ห้ามใช้ที่ขูดโลหะหรือขูดกระจกในการขัดทำความสะอาด

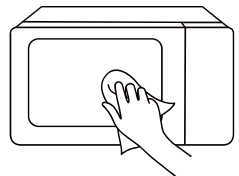

ด้านหน้าเตาอบที่มีส่วนประกอบของสแตนเลสสตีล

น้ำสบู่ร้อน:

ทำความสะอาดโดยใช้ผ้าเช็ดจานและใช้ผ้านุ่มเช็ดให้แห้ง นำเศษของเหลวที่กระเด็น คราบไขมัน คราบแป้งและคราบโปรตีนออก โดยทันที ไม่เช่นนั้น คราบหรือเศษของเหลวที่กระเด็นเหล่านี้ จะทำให้เกิดการกัดกร่อนได้ ห้ามใช้ที่ขูดโลหะหรือวัตถุกระຈก ในการจัดทำทำความสะอาด

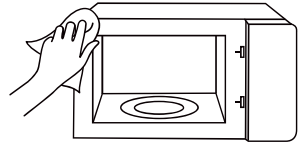

ช่องใส่อาหารของเตาไมโครเวฟผลิตจากสแตนเลสสตีล

น้ำสบู่ร้อนหรือน้ำส้มสายชู:

ทำความสะอาดโดยใช้ผ้าเช็ดจานและใช้ผ้านุ่มเช็ดให้แห้ง ห้ามใช้น้ำยาที่มีฤทธิ์รุนแรงหรือมีฤทธิ์กัดกร่อนหรือใช้วัสดุขูดในการทำความสะอาดเตาอบ มิฉะนั้นจะทำให้ใช้แผ่นใยขัด ฟองน้ำชนิดหยาบ และน้ำยาขัดกระຈก ในการทำความสะอาด เพราะจะทำให้พื้นผิวเป็นรอยได้ ควรปล่อยให้พื้นผิวภายในแห้งให้สนิท

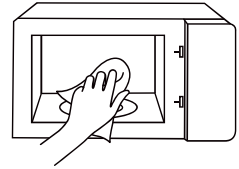

ช่องด้านในเตาอบ

ผ้าชุบน้ำ:

อย่าปล่อยให้ น้ำไหลเข้าเครื่องใช้ไฟฟ้าผ่านทางจานหมุน ใช้ผ้าเช็ดจานหมุนให้แห้ง

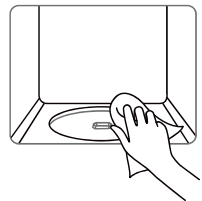

จานหมุนและแหวนลูกกลิ้ง

น้ำสบู่ร้อน:

วางจานหมุนกลับเข้าไปในตำแหน่งที่ถูกต้อง

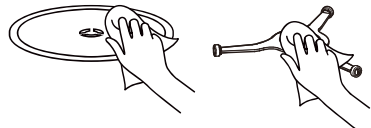

แผงประตูเตาอบ

การทำความสะอาดกระຈก:

ทำความสะอาดด้วยผ้าเช็ดจาน ห้ามใช้ที่ขูดทำความสะอาดกระຈก

ปัญหาและการแก้ไข

ทั่วไป	
เตาไมโครเวฟรบกวนการรับสัญญาณทีวี	การทำงานของเตาไมโครเวฟอาจรบกวนการรับสัญญาณวิทยุหรือทีวีได้ เช่นเดียวกับกับการรบกวนของเครื่องใช้ไฟฟ้าขนาดเล็กอื่นๆ เช่น เครื่องผสมอาหาร เครื่องดูดฝุ่น และพัดลมไฟฟ้า ถือเป็นเรื่องปกติ
ไฟในเตาหรือหลอด	เมื่อใช้กำลังไฟต่ำ ไฟในเตาไมโครเวฟอาจหรือหลอด ถือเป็นเรื่องปกติ
มีไอน้ำสะสมอยู่ที่ฝาเตาและมีลมร้อนที่ช่องลมออก	ในขณะที่ใช้งาน อาจมีไอน้ำออกมาจากอาหาร ซึ่งส่วนใหญ่จะถูกพัดออกไปทางช่องลมออก แต่บางส่วนอาจสะสมอยู่ตรงบริเวณที่เย็น เช่น ฝาเตา ถือเป็นเรื่องปกติ
เตาเริ่มทำงานโดยอัตโนมัติโดยที่ไม่มีอาหารอยู่ในเตา	ห้ามใช้งานเตาไมโครเวฟโดยไม่มีอาหารอยู่ในเตา เนื่องจากอันตรายมาก

ปัญหา	สาเหตุที่เป็นไปได้	การแก้ไข
	(1) เสียบปลั๊กไม่แน่น	ถอดปลั๊ก แล้วเสียบอีกครั้งหลังรอ 10 วินาที
เตาไม่เริ่มทำงาน	(2) ฟิวส์ขาดบ่อยหรือเบรกเกอร์ตัดบ่อย	เปลี่ยนฟิวส์หรือรีเซ็ตเบรกเกอร์ (ซึ่งต้องดำเนินการโดยช่างที่มีความชำนาญจากบริษัทเรา)
	(3) ปลั๊กไฟมีปัญหา	ทดสอบปลั๊กไฟโดยใช้เครื่องใช้อื่น
เตาไมโครเวฟไม่ร้อน	(4) ปิดฝาเตาไม่สนิท	ปิดฝาเตาให้สนิท



ตามข้อกำหนดสำหรับการทิ้งขยะ-เครื่องใช้ไฟฟ้าและอุปกรณ์อิเล็กทรอนิกส์ (WEEE) ให้คัดแยกขยะจากอุปกรณ์ไฟฟ้าหรืออุปกรณ์อิเล็กทรอนิกส์ออกจากขยะทั่วไป หากในอนาคตคุณจำเป็นต้องทิ้งผลิตภัณฑ์ โปรดอย่าทิ้งผลิตภัณฑ์นี้ร่วมกับขยะในครัวเรือน โปรดนำส่งผลิตภัณฑ์นี้ให้กับศูนย์เก็บรวบรวมขยะที่มีให้บริการ

#DetailsMatter

สอบถามข้อมูลเพิ่มเติม
TOSHIBA CONTACT CENTER 0-2511-7777
www.toshiba-lifestyle.com/th

