

TOSHIBA

เตาไมโครเวฟ คู่มือการใช้งาน

MW3-MM25PE(BK)

โปรดอ่านคู่มือคำแนะนำการใช้งานนี้ก่อนใช้งานผลิตภัณฑ์

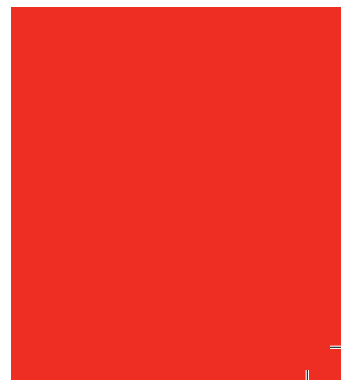
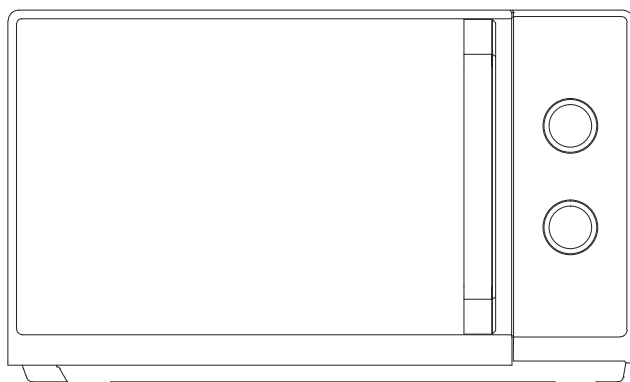

สารบัญ

ความปลอดภัยของผลิตภัณฑ์

ข้อควรระวังเพื่อหลีกเลี่ยงการสัมผัสกับคลื่นไมโครเวฟมากเกินไป	TH-01
ข้อแนะนำเพื่อความปลอดภัยที่สำคัญ	TH-03
การลดความเสี่ยงต่อการได้รับบาดเจ็บ การติดตั้งสายดิน	TH-07
การทำความสะอาด.....	TH-09
ภาชนะต่างๆ	TH-10
วัสดุที่สามารถใช้กับเตาไมโครเวฟได้	TH-11
วัสดุที่ไม่สามารถใช้กับเตาไมโครเวฟ	TH-13

การติดตั้งผลิตภัณฑ์

การติดตั้งเตาไมโครเวฟ	TH-14
-----------------------------	-------

คำแนะนำในการใช้งาน

ก่อนการใช้งานครั้งแรก	TH-17
การใช้งาน	TH-18

การทำความสะอาดและการดูแลรักษา

การทำความสะอาด.....	TH-19
การแก้ไขปัญหา	TH-21
การรับประกันแบบจำกัด 2 ปี	TH-22



หมายเหตุ

โปรดอ่านคู่มือการใช้งานนี้ให้ละเอียดก่อนการใช้งานผลิตภัณฑ์ และยึดถือปฏิบัติตามคำแนะนำอย่างเคร่งครัด เก็บคู่มือฉบับนี้ไว้เพื่ออ้างอิงในอนาคต

ความปลอดภัยของผลิตภัณฑ์

ข้อควรระวังเพื่อหลีกเลี่ยงการสัมผัสกับคลื่นไมโครเวฟมากเกินไป

- (a). ห้ามใช้งานเตาไมโครเวฟในขณะที่เปิดฝาเตา เนื่องจากอาจได้รับอันตรายจากการสัมผัสกับคลื่นไมโครเวฟ ห้ามทำลายหรือยุ่งเกี่ยวกับระบบล็อกเพื่อความปลอดภัย
- (b). ห้ามวางวัตถุใดๆ ไว้ที่ระหว่างด้านหน้าของเตาไมโครเวฟและฝาเตา หรือห้ามปล่อยให้เศษอาหารหรือน้ำยาทำความสะอาดเกาะอยู่ที่ผิวซิลิโคนฝาเตา
- (c). **คำเตือน:** ห้ามใช้งานเตาไมโครเวฟหากฝาเตาหรือซิลิโคนฝาเตาเสียหาย จนกว่าจะได้รับการซ่อมแซมจากช่างผู้ชำนาญงาน

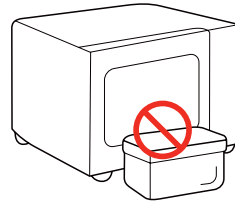

บทต่อกำย

หากไม่รักษาสภาพเตาไมโครเวฟให้สะอาดอยู่เสมอ พื้นผิวของเตาอาจเสื่อมสภาพและจะส่งผลกระทบต่ออายุการใช้งานของเตาซึ่งอาจส่งผลให้เกิดอันตรายได้

ข้อมูลจำเพาะ

รุ่น	MW3-MM25PE(BK)
แรงดันไฟฟ้าที่กำหนด	230 โวลต์ ~50 เฮิร์ตซ์
กำลังอินพุตที่กำหนด (ไมโครเวฟ)	1250 วัตต์
กำลังเอาต์พุตที่กำหนด (ไมโครเวฟ)	800 วัตต์

ข้อแนะนำเพื่อความปลอดภัยที่สำคัญ



คำเตือน

เพื่อลดความเสี่ยงในการเกิดเพลิงไหม้ ไฟฟ้าช็อต ได้รับความเจ็บ หรือการสัมผัสกับคลื่นไมโครเวฟในขณะใช้งานเตา โปรดปฏิบัติตาม ข้อควรระวังเบื้องต้นเกี่ยวกับความปลอดภัย ดังนี้:



โปรดอ่านและปฏิบัติตาม อย่างเคร่งครัด: **“ข้อควรระวัง เพื่อหลีกเลี่ยงการสัมผัสกับ คลื่นไมโครเวฟมากเกินไป”**



เครื่องใช้ไฟฟ้านี้ไม่มีเจตนาให้ ใช้โดยบุคคล (รวมถึงเด็ก) ที่ด้อย ความสามารถทางร่างกาย ทาง ประสาทสัมผัสหรือจิตใจ หรือ ขาดประสบการณ์และความรู้ เว้นแต่ว่าจะได้รับการควบคุม ดูแลหรือการสอนเกี่ยวกับการ ใช้เครื่องใช้ไฟฟ้าโดยบุคคลที่รับผิดชอบ ต่อความปลอดภัยของ บุคคลเหล่านั้น.





เด็กควรอยู่ในความดูแลของ ผู้ปกครองเพื่อป้องกันไม่ให้ เล่นกับผลิตภัณฑ์





คำเตือน : อนุญาตให้ เด็กใช้งานเตาไมโครเวฟ โดยลำพังไม่มีการควบคุมดูแลเฉพาะเมื่อได้ให้ คำแนะนำการใช้งานที่ เพียงพอต่อเด็กให้สามารถ ใช้งานเตาไมโครเวฟได้ อย่างปลอดภัยและเด็ก เข้าใจอันตรายที่เกิดขึ้น หากใช้งานไม่ถูกต้อง

ข้อแนะนำเพื่อความปลอดภัยที่สำคัญ

 หากสายไฟชำรุด ต้องให้บริษัทผู้ผลิต ศูนย์บริการ หรือบุคคลที่ผ่านการอบรมเป็นผู้เปลี่ยนให้เพื่อหลีกเลี่ยงอันตรายที่อาจเกิดขึ้น

 **คำเตือน:** ตรวจสอบให้แน่ใจว่าได้ปิดสวิตช์เครื่องก่อนที่จะเปลี่ยนหลอดไฟเพื่อป้องกันการถูกไฟฟ้าช็อต

 **คำเตือน :** การดำเนินการบำรุงรักษาใดๆหรือการซ่อมที่ต้องมีการถอดที่ปิดที่มีหน้าที่ป้องกันการรั่วไหลของไมโครเวฟโดยตรงเป็นเรื่องอันตรายต่อทุกคนนอกจากบุคลากรที่ชำนาญงาน

 **คำเตือน :** ห้ามใช้งานกับของเหลวหรืออาหารอื่นที่บรรจุในภาชนะปิดผนึก เนื่องจากสิ่งเหล่านี้อาจเกิดระเบิดได้

 เมื่ออุ่นอาหารในภาชนะพลาสติกหรือภาชนะกระดาษ หมั่นตรวจสอบเตาอย่างสม่ำเสมอ เนื่องจากวัสดุเหล่านี้อาจติดไฟได้

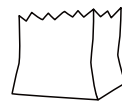

 ควรเลือกใช้ภาชนะและอุปกรณ์ที่เหมาะสมสำหรับการใช้งานในเตาไมโครเวฟเท่านั้น

 หากสังเกตว่ามีควันไฟเกิดขึ้น ให้ปิดสวิตช์หรือถอดปลั๊กออก และยังคงปิดประตูไว้เพื่อปิดกั้นเปลวไฟ

 การให้ความร้อนด้วยไมโครเวฟแก่เครื่องดื่ม ทำให้เกิดการเดือดพลุ่งของของเหลวที่ยังไม่เกิดขึ้นทันที ควรระมัดระวังในขณะหยิบยกภาชนะบรรจุ

 ต้องมีการคนหรือเขย่าอาหารที่บรรจุในขวดบรรจุและภาชนะอาหารเด็กให้ทั่ว และต้องตรวจสอบอุณหภูมิอาหารดังกล่าวก่อนบริโภคเพื่อหลีกเลี่ยงการถูกลวก

ข้อแนะนำเพื่อความปลอดภัยที่สำคัญ

- ⚠️ ควรทำความสะอาดเตาและกำจัดเศษอาหารตกค้างเป็นประจำ

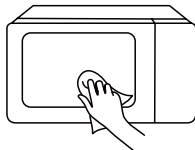

- ⚠️ หากไม่รักษาสภาพเตาไมโครเวฟให้สะอาดอยู่เสมอจะทำให้ผิวเตาเสียหาย ซึ่งจะลดอายุการใช้งานของเตาและอาจทำให้เกิดอันตรายได้

- ⚠️ ให้ใช้เฉพาะเครื่องวัดอุณหภูมิที่แนะนำ สำหรับผลิตภัณฑ์ (สำหรับเตาอบที่มีอุปกรณ์อำนวยความสะดวกในการใช้เครื่องวัดอุณหภูมิ)

- ⚠️ ต้องใช้งานเตาไมโครเวฟในขณะเปิดประตูสำหรับตากแห้งเท่านั้น (สำหรับเตาอบที่มีประตูสำหรับตากแห้ง)

- ⚠️ ผลิตภัณฑ์นี้เหมาะสำหรับการใช้งานภายในครัวเรือนและอื่นๆ ที่คล้ายคลึงกัน เช่น
 1. พื้นที่ทำครัวสำหรับพนักงานในร้านค้า สำนักงาน และสถานที่ทำงานอื่นๆ
 2. แยกผู้เข้าพักในโรงแรม ที่พักร้างทาง และสถานที่พักรักษาตัวอื่นๆ
 3. บ้านพักในสวน
 4. สถานที่ที่ให้บริการที่พักและอาหารเช้า

- ⚠️ เตาไมโครเวฟมิได้เพื่ออุ่นอาหารหรือเครื่องต้ม หากนำไปใช้เพื่อการอบอาหารหรือเสื้อผ้าให้แห้งหรือการอุ่นแผ่นประคบร้อน รongเท้าใส่อยู่ในบ้าน ฟองน้ำหรือผ้าที่เปียกชื้น และอื่นๆ ที่มีลักษณะใกล้เคียง อาจส่งผลให้ได้รับบาดเจ็บ เกิดประกายไฟหรือไฟไหม้ได้

ข้อแนะนำเพื่อความปลอดภัยที่สำคัญ

 เครื่องใช้นี้ถูกออกแบบมาให้ใช้งานในพื้นที่ที่มีอากาศถ่ายเท

 พื้นผิวด้านหลังของเครื่องใช้นี้ต้องหันเข้าหาผนังเสมอ

 ห้ามใส่ไขทังเปลือกหรือไข่ต้มที่มีเปลือกในเตาไมโครเวฟ เพราะอาจเกิดการระเบิดได้ แม้ว่าเตาจะสิ้นสุดการทำงานแล้ว

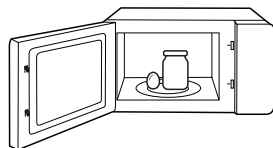

 ต้องไม่ติดตั้งเครื่องใช้นี้ไว้ด้านหลังประตู สำหรับตกแต่ง

เพื่อป้องกันไม่ให้เกิดความร้อนจัด (ไม่สามารถใช้ได้กับเครื่องใช้ที่มีประตูสำหรับตกแต่ง)

 ห้ามติดตั้งเตาไมโครเวฟไว้ในตู้เย็น แต่จะได้รับการทดสอบในตู้แล้ว

 ไม่อนุญาตให้ใช้ภาชนะใส่อาหารและเครื่องดื่มนที่ทำจากโลหะระหว่างการทำอาหารด้วยไมโครเวฟ

 ห้ามใช้น้ำในการทำความสะอาดเครื่องใช้

โปรดอ่านอย่างละเอียดและเก็บไว้
เพื่อใช้อ้างอิงในอนาคต

การลดความเสี่ยงต่อการได้รับบาดเจ็บ การติดตั้งสายดิน

เครื่องใช้ไฟฟ้านี้ต้องต่อสายดิน ในกรณีที่เกิดไฟฟ้าลัดวงจร สายดินจะช่วยลดความเสี่ยงในการเกิดไฟฟ้าช็อตได้ โดยจะทำหน้าที่เป็นเส้นทางให้กระแสไฟฟ้าไหลผ่าน

เครื่องใช้ไฟฟ้าพร้อมกับสายดินและปลั๊กกราวด์ ต้องเสียบปลั๊กกราวด์นี้เข้ากับปลั๊กไฟที่มีการติดตั้งสายดินอย่างเหมาะสม

คำเตือน - การต่อสายดินอย่างไม่เหมาะสมอาจทำให้เกิดความเสี่ยงต่อการถูกไฟฟ้าช็อตได้ โปรดปรึกษาช่างไฟฟ้าหรือช่างซ่อม หากไม่เข้าใจคำแนะนำในการต่อสายดินหรือหากสงสัยว่าเครื่องใช้มีการต่อสายดินอย่างเหมาะสมหรือไม่ หากต้องต่อพ่วงปลั๊ก ให้ใช้ปลั๊กต่อพ่วงสามตาเท่านั้น



อันตราย

อันตรายจากไฟฟ้าช็อต:

ส่วนประกอบภายในบางชิ้นอาจส่งผลให้ได้รับบาดเจ็บสาหัสหรือเสียชีวิตได้ ห้ามถอดประกอบเครื่องใช้นี้

การลดความเสี่ยงต่อการได้รับบาดเจ็บ การติดตั้ง สายดิน



คำเตือน

อันตรายจากไฟฟ้าช็อต:

การต่อสายดินอย่างไม่เหมาะสมอาจทำให้เกิดความเสี่ยงต่อการถูกไฟฟ้าช็อตได้ ห้ามเสียบปลั๊กจนกว่าจะติดตั้งเครื่องใช้และต่อสายดินอย่างเหมาะสม

1. สายไฟเส้นมีไว้ให้เพื่อลดความเสี่ยงที่สายไฟจะพันกันหรือความเสี่ยงที่จะเดินสะดุดสายไฟยาว
2. หากมีการใช้สายไฟยาวหรือมีการต่อพ่วงสายไฟ:
 - (1). อัตรากำลังไฟฟ้าของชุดสายไฟหรือสายต่อพ่วงควรมีค่าน้อยที่สุดเท่ากับอัตรากำลังไฟฟ้าของเครื่องใช้
 - (2). สายต่อพ่วงต้องเป็นชนิด 3 สายแบบมีสายดิน
 - (3). ควรจัดวางสายไฟยาวไม่ให้พาดผ่านบนเคาน์เตอร์หรือโต๊ะที่เด็กสามารถดึงได้หรืออาจเดินสะดุดสายไฟโดยไม่ได้ตั้งใจ

การทำความสะอาด

ตรวจสอบให้แน่ใจว่าถอดปลั๊กไฟเรียบร้อยแล้ว

1. เช็ดทำความสะอาดภายในเตาหลังการใช้งานด้วยผ้าบิดหมาด
2. ทำความสะอาดอุปกรณ์เสริมต่างๆ เป็นประจำด้วยน้ำสบู่
3. เช็ดทำความสะอาดรอบฝาเตา ยางซีล และชิ้นส่วนบริเวณใกล้เคียงอย่างระมัดระวังด้วยผ้าบิดหมาดเมื่อสกปรก
4. ห้ามใช้น้ำยาที่มีฤทธิ์กัดกร่อนหรือฟอยกัดหม้อทำความสะอาดกระจกฝาเตา เนื่องจากอาจเกิดรอยขีดข่วนบนพื้นผิวกระจกซึ่งอาจส่งผลให้กระจกแตกได้
5. เคล็ดลับในการทำความสะอาด---เพื่อให้สามารถทำความสะอาดภายในเตาที่สัมผัสกับอาหารโดยตรงได้ง่ายขึ้น: ใส่มะนาวครึ่งลูกลงในชาม เติมน้ำ 300 มล. (1/2 โพนต์) และเปิดเตาไมโครเวฟเป็นเวลา 10 นาที ด้วยกำลังไฟสูงสุด เช็ดทำความสะอาดภายในเตาด้วยผ้าแห้ง สะอาด

ภาชนะต่างๆ



ข้อควรระวัง

อันตรายจากการบาดเจ็บ:

อาจเกิดอันตรายกับบุคคลที่ไม่ใช่ช่างได้ หากดำเนินการบริการหรือซ่อมแซมเตาไมโครเวฟในกรณีที่ต้องถอดแผงครอบเตาที่ใช้ปิดกันคลื่นไมโครเวฟออก โปรดดูคำแนะนำในหัวข้อ “**วัสดุที่สามารถใช้กับเตาไมโครเวฟได้**” หรือ “**วัสดุที่ไม่สามารถใช้กับเตาไมโครเวฟ**”

ภาชนะที่ไม่ใช่โลหะบางอย่างอาจไม่ปลอดภัยในการใช้งานกับเตาไมโครเวฟ หากมีข้อสงสัย คุณสามารถทดสอบภาชนะนั้นๆ ได้โดยปฏิบัติตามขั้นตอนต่อไปนี้

การทดสอบภาชนะ:

1. เติมน้ำเย็น 1 ถ้วย (250 มล.) ลงในภาชนะที่ใช้กับเตาไมโครเวฟได้ พร้อมกับภาชนะที่ต้องการทดสอบ
2. เปิดใช้งานเตาเป็นเวลา 1 นาที ด้วยกำลังไฟสูงสุด
3. จับภาชนะนั้นอย่างระมัดระวัง หากภาชนะที่วางเปล่านี้อุ่น ห้ามใช้ภาชนะนี้กับเตาไมโครเวฟ
4. ห้ามใช้เวลาทดสอบเกิน 1 นาที

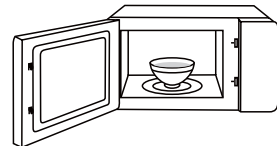

หมายเหตุ



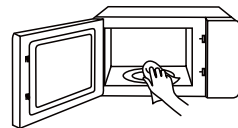





รักษาความสะอาดภายในเตาและบริเวณก่อนนำคลื่น



วัสดุที่สามารถใช้กับเตาไมโครเวฟได้

ภาพ:	หมายเหตุ	
 จาน Browning	ปฏิบัติตามคำแนะนำของผู้ผลิต ก้นของจาน Browning ต้องมีขนาดอย่างน้อย 3/16 นิ้ว (5 มม.) ของจานหมุน การใช้งานที่ไม่เหมาะสมอาจส่งผลให้จานหมุนเสียหายได้	
 ชุด Dinnerware	ใช้กับเตาไมโครเวฟได้เท่านั้น ปฏิบัติตามคำแนะนำของผู้ผลิต ห้ามใช้จานที่ร้าวหรือบิ่น	
 โถแก้ว	เปิดฝาทุกครั้ง ใช้เพื่ออุ่นอาหารเท่านั้น โถแก้วส่วนใหญ่ จะไม่ทนความร้อนและอาจแตกได้	
 เครื่องแก้ว	ใช้เครื่องแก้วที่ทนความร้อนเท่านั้น ตรวจสอบให้แน่ใจว่าไม่มีขอบโลหะ ห้ามใช้จานที่ร้าวหรือบิ่น	
 ถุงประกอบอาหาร สำหรับใช้ในไมโครเวฟ	ปฏิบัติตามคำแนะนำของผู้ผลิต ห้ามรัดด้วยลวดโลหะ ต้องกรีดรูเพื่อให้ไอน้ำระเหยออกได้	
 จานและถ้วยกระดาษ	ใช้เพื่อประกอบ/อุ่นอาหารโดยใช้ระยะเวลาไม่นานเท่านั้น ห้ามปล่อยให้เตาทิ้งงานโดยไม่มีผู้ดูแล	
 กระดาษทิชชู	ใช้คลุมอาหารสำหรับการอุ่นหรือซึบน้ำมัน ใช้โดยมีผู้ดูแล เพื่อประกอบอาหารโดยใช้ระยะเวลาไม่นานเท่านั้น	
 กระดาษรองอบ	ใช้คลุมเพื่อป้องกันการกระเด็นหรือใช้ห่อเพื่อนึ่ง	

วัสดุที่สามารถใช้กับเตาไมโครเวฟได้

ภาชนะ	หมายเหตุ
 พลาสติก	ใช้กับเตาไมโครเวฟได้เท่านั้น ปฏิบัติตามคำแนะนำของผู้ผลิต ต้องระบุว่า “Microwave Safe” ภาชนะพลาสติกบางอย่างจะนิ่มลงเมื่ออาหารที่ใส่ร้อนขึ้น ควรกรีดหรือเจาะ “รูงสำหรับต้ม” และถุงพลาสติกที่ปิดปากแน่นตามคำแนะนำของบรรจุกินท์ 
 พลาสติกห่ออาหาร	ใช้กับเตาไมโครเวฟได้เท่านั้น ใช้คลุมอาหารเพื่อรักษาความชุ่มฉ่ำ ห้ามให้พลาสติกห่ออาหารสัมผัสกับอาหาร 
 เครื่องวัดอุณหภูมิ	ใช้กับเตาไมโครเวฟได้เท่านั้น (เครื่องวัดอุณหภูมิสำหรับเนื้อและขนมหวาน) 
 กระดาษโง	ใช้คลุมเพื่อป้องกันการกระเด็นและรักษาความชุ่มฉ่ำ 

วัสดุที่ไม่สามารถใช้กับเตาไมโครเวฟ

ภาชนะ	หมายเหตุ	
 ถาดอะลูมิเนียม	อาจก่อให้เกิดการอาร์คไฟฟ้า ให้เปลี่ยนมาใช้จานที่ใช้กับเตาไมโครเวฟได้	⊗
 กล่องใส่อาหารที่หุ้จับเป็นโลหะ	อาจก่อให้เกิดการอาร์คไฟฟ้า ให้เปลี่ยนมาใช้จานที่ใช้กับเตาไมโครเวฟได้	⊗
 ภาชนะโลหะหรือมีขอบโลหะ	โลหะจะป้องกันไม่ให้คลื่นไมโครเวฟสัมผัสกับอาหาร ขอบโลหะอาจก่อให้เกิดการอาร์คไฟฟ้า	⊗
 ลวดโลหะ	อาจก่อให้เกิดการอาร์คไฟฟ้าและเพลิงไหม้เตาได้	⊗
 ถุงกระดาษ	อาจก่อให้เกิดเพลิงไหม้เตาได้	⊗
 โฟมพลาสติก	โฟมพลาสติกอาจละลายและเจือปนกับอาหารเมื่อมีอุณหภูมิสูง	⊗
 ไม้	ไม้จะแห้งกรอบเมื่อใช้กับเตาไมโครเวฟ และอาจแตกหรือรั่ว	⊗

การติดตั้งผลิตภัณฑ์

การติดตั้งเตาไมโครเวฟ

(หากข้อมูลรายละเอียดในเอกสารฉบับนี้แตกต่างไปจากผลิตภัณฑ์จริง ให้ยึดผลิตภัณฑ์จริงเป็นหลัก)

ชิ้นส่วนและอุปกรณ์เสริมต่างๆ

นำเตาไมโครเวฟออกจากกล่องและนำอุปกรณ์เสริมทั้งหมดออกจากภายในเตา

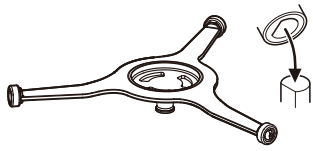

ชุดหมุนจานหมุน



คู่มือการใช้งาน

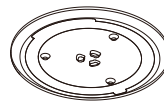

จานหมุน

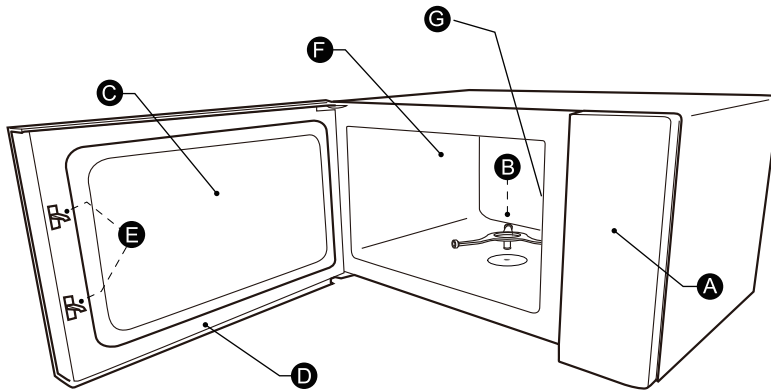

- A) แผงควบคุม
- B) ชุดหมุนจานหมุน
- C) ช่องกระจก
- D) ชุดฝาเตา

- E) ระบบล็อกเพื่อความปลอดภัย
- F) ภายในเตา
- G) ฝาปิดต่อน้ำคลื่น

การติดตั้งเตาไมโครเวฟ

การติดตั้งจานหมุน

ทำความสะอาดช่องใส่อาหารของเตาไมโครเวฟ จากนั้นประกอบจานหมุนให้เข้าที่ หากเป็นการติดตั้งใหม่ ตรวจสอบให้แน่ใจว่าแบริจุกันที่และเกปสำหรับการขนส่งทั้งหมดออกจากแกนจานหมุนก่อนติดตั้งจานหมุน

ก่อนใช้เตาไมโครเวฟเพื่อเตรียมอาหารในครั้งแรก คุณจะต้องวางจานหมุนให้ถูกต้อง คุณต้องทำความสะอาด ช่องใส่อาหารและอุปกรณ์เสริมต่างๆ นอกจากนี้ คุณยังสามารถศึกษาขั้นตอนดังกล่าวได้จากหัวข้อการทำทำความสะอาด

การประกอบจานหมุน:

1. วางชุดหมุนจานหมุน ② ในช่องใส่อาหาร
2. ประกอบจานหมุน ① เข้ากับชุดหมุนจานหมุน ②

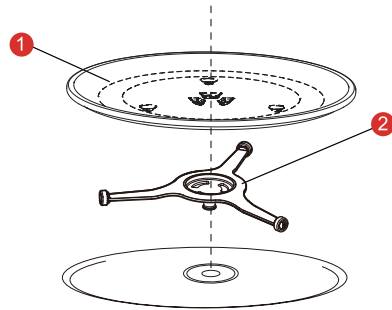

- 1) จานหมุน
- 2) ชุดหมุนจานหมุน

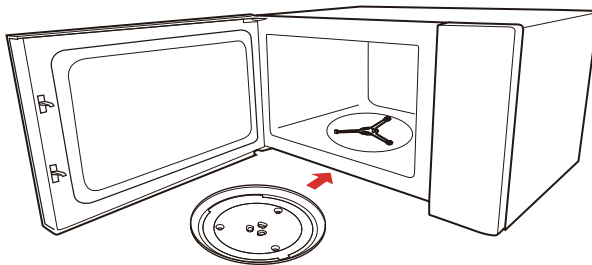

หมายเหตุ

- ห้ามใช้งานเตาไมโครเวฟหากไม่ได้ติดตั้งจานหมุน ตรวจสอบให้แน่ใจว่าอุปกรณ์ดังกล่าวล๊อคเข้าที่ จานหมุนสามารถหมุนได้ในทิศทางตามเข็มนาฬิกา หรือทวนเข็มนาฬิกา
- ห้ามติดตั้งจานหมุนกลับหัว จานหมุนต้องหมุนได้ตลอด
- ต้องใช้งานทั้งจานหมุนและชุดหมุนจานหมุนทุกครั้ง
- ต้องวางอาหารและภาชนะทั้งหมดไว้บนจานหมุนทุกครั้ง
- ตรวจสอบให้แน่ใจว่าไม่มีอะไรกีดขวางการหมุนของจานหมุน
- หากจานหมุนหรือชุดหมุนจานหมุนแตกหรือร้าว โปรดติดต่อศูนย์บริการที่ได้รับอนุญาตใกล้บ้าน

การติดตั้งบนเคาน์เตอร์

แก๊สชุดห่อหุ้มออกและนำอุปกรณ์เสริมทั้งหมดออก ตรวจสอบหาความเสียหาย เช่น มีรอยบุบหรือประตูพังหรือไม่ ห้ามติดตั้งหากมีการชำรุด

เตาไมโครเวฟ: ห้ามฟิล์มกันรอยทั้งหมดออกจากผิวเตาไมโครเวฟ ห้ามแกะฝาปิดก่อนนำคลื่นสีน้ำตาลอ่อนที่ติดอยู่ภายในเตาเพื่อป้องกันแมกนีตรอน

การติดตั้ง

1. เลือกพื้นราบที่มีพื้นที่ว่างเพียงพอสำหรับช่องลมเข้าและ/หรือช่องลมออก
 - a. ระยะห่างจากพื้นขั้นต่ำคือ 85 ซม.
 - b. พื้นผิวด้านหลังของเครื่องใช้ติดตั้งต้องหันเข้าหาผนังเสมอ เว้นระยะห่างขั้นต่ำ 30 ซม. เหนือเตา และต้องเว้นระยะห่างขั้นต่ำ 20 ซม. จากเตาและผนังที่อยู่ติดกัน
 - c. ห้ามถอดวางออกจากด้านข้างเตาไมโครเวฟ
 - d. การกีดขวางช่องลมเข้าและ/หรือช่องลมออกอาจทำให้เตาเกิดความเสียหายได้
 - e. ตั้งเตาไมโครเวฟให้ห่างจากวัตถุและทีวีมากที่สุด การทำงานของเตาไมโครเวฟอาจรบกวนการรับสัญญาณวิทยุหรือทีวีได้

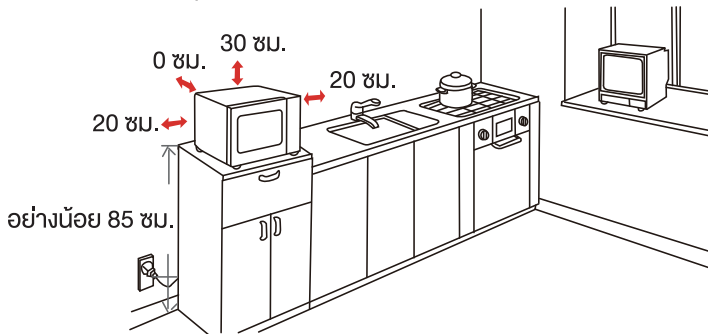

2. เสียบปลั๊กของเตาไมโครเวฟเข้ากับปลั๊กไฟบ้านแบบมาตรฐาน ตรวจสอบว่าแรงดันไฟฟ้าและความถี่ที่ใช้เชื่อมต่อเตาไมโครเวฟเป็นค่าเดียวกันกับที่ระบุไว้บนฉลากแสดงข้อมูลบนเตาไมโครเวฟ



หมายเหตุ

- ห้ามติดตั้งเตาไมโครเวฟไว้เหนือเตาประกอบอาหารหรือเครื่องใช้อื่นๆ ที่ก่อให้เกิดความร้อน หากติดตั้งใกล้หรือเหนือแหล่งพลังงานความร้อน เตาไมโครเวฟอาจได้รับความเสียหายและการรับประกันจะกลายเป็นโมฆะ

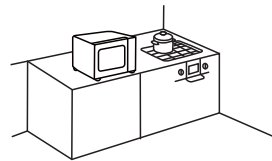

พื้นผิวที่สามารถจับได้อาจมีความร้อน
ในระหว่างที่เตาทำงาน

ก่อนการใช้งานครั้งแรก

คุณอาจได้กลิ่นไม่พึงประสงค์มาจากเตาไมโครเวฟเมื่อใช้งานเป็นครั้งแรกซึ่งไม่ถือเป็นความผิดปกติแต่อย่างใด

ในหัวข้อนี้จะอธิบายรายละเอียดเกี่ยวกับขั้นตอนปฏิบัติก่อนใช้เตาไมโครเวฟเพื่อเตรียมอาหารในครั้งแรก โปรดศึกษารายละเอียดในหัวข้อ **“ความปลอดภัยของผลิตภัณฑ์”**

ก่อนการใช้งานผลิตภัณฑ์ใหม่ คุณต้องประกอบจานหมุนให้ถูกต้อง นอกจากนี้ คุณต้องทำความสะอาดช่องใส่อาหารและอุปกรณ์เสริมต่างๆ



หมายเหตุ

- ห้ามใช้งานเตาไมโครเวฟหากไม่ได้ติดตั้งจานหมุน
- ต้องให้แน่ใจว่าจานหมุนล็อกเข้าที่ จานหมุนนี้สามารถหมุนได้ทั้งในทิศทางตามเข็มนาฬิกาและทวนเข็มนาฬิกา

การใช้งาน

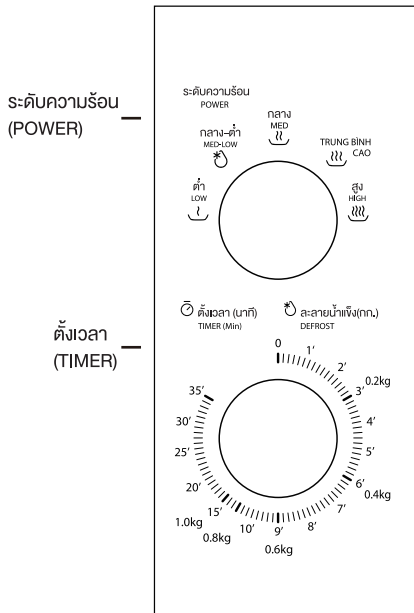

1. เพื่อกำหนดกำลังไฟในการทำงานด้วยการหมุนปุ่มเลือกกำลังไฟไปยังระดับที่ต้องการ
2. เพื่อกำหนดเวลาในการทำงานด้วยการหมุนปุ่มตั้งเวลาไปยังเวลาที่ต้องการตามคำแนะนำในการประกอบอาหาร
3. เตาไมโครเวฟจะเริ่มทำงานโดยอัตโนมัติหลังจากกำหนดกำลังไฟและเวลาในการทำงาน
4. เมื่อครบเวลาในการทำงาน เตาไมโครเวฟจะ “ส่งเสียงเตือน” และหยุดทำงาน
5. หากไม่มีการใช้งานเตาไมโครเวฟ ให้ตั้งเวลาไว้ที่ “0” เสมอ

ฟังก์ชัน/กำลังไฟ	เอาท์พุท	การใช้งาน
☺	คลื่นไมโครเวฟ 17%	ละลายไอศกรีม
*☺	คลื่นไมโครเวฟ 33%	ซूप สตูว์ และละลายเนยหรือละลายน้ำแข็ง
☺☺	คลื่นไมโครเวฟ 55%	สตูว์, ปลา
☺☺☺	คลื่นไมโครเวฟ 77%	ข้าว, ปลา, ไก่, เนื้อบด
☺☺☺☺	คลื่นไมโครเวฟ 100%	อุ่นร้อน, นม, ต้มข้าว, ผัก, เครื่องดื่ม



ขณะนำอาหารออกจากเตา โปรดตรวจสอบให้แน่ใจว่าเตาหยุดทำงานแล้ว โดยการหมุนปุ่มตั้งเวลาไปยัง 0 (ศูนย์) หากไม่ปฏิบัติตามและหากใช้งานเตาไมโครเวฟ โดยไม่มีอาหารอยู่ภายในเตา อาจส่งผลให้เตาร้อนจัดและแมกนีตรอนเสียหาย

การทำความสะอาดและการดูแลรักษา

การทำความสะอาด

ด้วยการดูแลและการทำความสะอาดที่ดี เครื่องใช้ไฟฟ้าของคุณจะยังคงรูปลักษณะและสามารถทำงานได้อย่างเต็มประสิทธิภาพได้เป็นเวลานาน เราจึงขออธิบายถึงวิธีการดูแลและทำความสะอาดเครื่องใช้ไฟฟ้าอย่างถูกต้องให้กับคุณ



คำเตือน

- รอยขีดข่วนที่ประตูกระจกอาจกลายเป็นรอยแตกได้ ห้ามใช้ฝอยขัดหม้อ น้ำยาทำความสะอาดที่มีฤทธิ์กัดกร่อนหรือผงซักฟอกในการทำความสะอาดกระจก
- หากทำความสะอาดไม่ถูกวิธี พื้นผิวของเครื่องใช้ไฟฟ้าอาจได้รับความเสียหายและพลังงานไมโครเวฟอาจเล็ดลอดออกมาได้
- ทำความสะอาดเครื่องใช้ไฟฟ้าเป็นประจำ และนำเศษอาหารที่ติดอยู่ภายในออกโดยทันที
- ห้ามจุ่มเครื่องใช้ไฟฟ้าในน้ำหรือใช้อุปกรณ์ฉีดน้ำแรงดันสูงทำความสะอาดตัวเครื่อง

น้ำยาทำความสะอาด

เพื่อให้แน่ใจว่าพื้นผิวของเครื่องใช้ไฟฟ้าจะไม่ได้ได้รับความเสียหายจากการใช้น้ำยาทำความสะอาดผิดประเภท โปรดดูรายละเอียดตามด้านล่างนี้ ควรล้างฟองน้ำใหม่ให้สะอาดก่อนที่จะนำมาใช้งาน

ห้ามใช้วัสดุต่างๆ ดังต่อไปนี้:



น้ำยาทำความสะอาดที่มีฤทธิ์รุนแรงหรือมีฤทธิ์กัดกร่อน



ที่ขูดโลหะหรือขูดกระจกในการขัดทำความสะอาดแผงประตูเตาอบ



ที่ขูดโลหะหรือขูดกระจกในการขัดทำความสะอาดยางขอบประตูเตาอบ



แผ่นใยขัดหรือฟองน้ำชนิดหยาบ



น้ำยาทำความสะอาดที่มีปริมาณแอลกอฮอล์สูง

ด้านหน้าเตาอบ

น้ำสบู่อุ่น:

ทำความสะอาดโดยใช้ผ้าเช็ดจานและใช้ผ้านุ่มเช็ดให้แห้ง ห้ามใช้ที่ขูดโลหะหรือขูดกระจกในการขัดทำความสะอาด

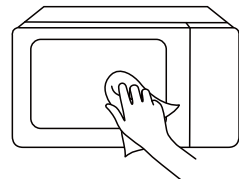

ด้านหน้าเตาอบที่มีส่วนประกอบของสแตนเลสสตีล

น้ำสบู่ร้อน:

ทำความสะอาดโดยใช้ผ้าเช็ดจานและใช้ผ้านุ่มเช็ดให้แห้ง นำเศษของเหลวที่กระเด็น คราบไขมัน คราบแป้งและคราบโปรตีน ออกโดยทันที ไม่เช่นนั้น คราบหรือเศษของเหลวที่กระเด็นเหล่านี้ จะทำให้เกิดการกัดกร่อนได้ ห้ามใช้ที่ขูดโลหะหรือขูดกระจกในการ จัดทำความสะอาด

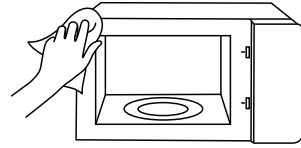

ช่องใส่อาหารของเตาไมโครเวฟผลิตจากสแตนเลสสตีล

น้ำสบู่ร้อนหรือน้ำส้มสายชู:

ทำความสะอาดโดยใช้ผ้าเช็ดจานและใช้ผ้านุ่มเช็ดให้แห้ง ห้ามใช้น้ำยา ที่มีฤทธิ์รุนแรงหรือมีฤทธิ์กัดกร่อนหรือใช้วัสดุขัดในการทำความสะอาด เตาอบ ไม่แนะนำให้ใช้แผ่นใยขัด ฟองน้ำชนิดหยาบ และน้ำยา ขัดกระดะในการทำความสะอาด เพราะจะทำให้พื้นผิวเป็นรอยได้ ควรปล่อยให้พื้นผิวภายในแห้งให้สนิท

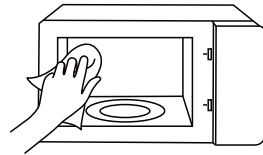

ช่องด้านในเตาอบ

ผ้าชุบน้ำ:

อย่าปล่อยให้ น้ำไหลเข้าเครื่องใช้ไฟฟ้าผ่านทางจานหมุน ใช้ผ้าเช็ด จานหมุนให้แห้ง

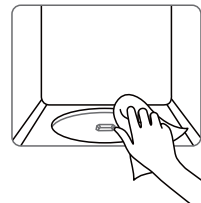

จานหมุนและแหวนลูกกลิ้ง

น้ำสบู่ร้อน:

วางจานหมุนกลับเข้าไปในตำแหน่งที่ถูกต้อง

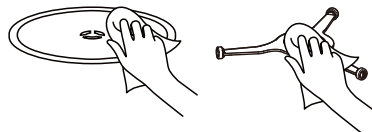

แผงประตูเตาอบ

การทำความสะอาดกระจก:

ทำความสะอาดด้วยผ้าเช็ดจาน ห้ามใช้ที่ขูดทำความสะอาดกระจก

การแก้ไขปัญหา

ทั่วไป	
เตาไมโครเวฟ/รบกวนการรับสัญญาณทีวี	การทำงานของเตาไมโครเวฟอาจรบกวนการรับสัญญาณวิทยุหรือทีวีได้ เช่นเดียวกับกับการรบกวนของเครื่องใช้ไฟฟ้าขนาดเล็กอื่นๆ เช่น เครื่องผสมอาหาร เครื่องดูดฝุ่น และพัดลมไฟฟ้า
ไฟในเตาหรือลง	เมื่อใช้กำลังไฟต่ำ ไฟในเตาไมโครเวฟอาจหรือลงถือเป็นเรื่องปกติ
มีไอน้ำสะสมอยู่ที่ฝาเตาและมีลมร้อนที่ช่องลมออก	ในขณะที่ใช้งาน อาจมีไอน้ำออกมาจากอาหาร ซึ่งส่วนใหญ่จะถูกพัดออกไปทางช่องลมออก แต่บางส่วนอาจสะสมอยู่ตรงบริเวณที่เย็น เช่น ฝาเตา ถือเป็นเรื่องปกติ
เตาเริ่มทำงานโดยอัตโนมัติโดยที่ไม่มีอาหารอยู่ในเตา	ห้ามใช้งานเตาไมโครเวฟโดยไม่มีอาหารอยู่ในเตาเนื่องจากอันตรายมาก

ปัญหา	สาเหตุที่เป็นไปได้	การแก้ไข
	(1) เสียบปลั๊กไม่แน่น	ถอดปลั๊ก แล้วเสียบอีกครั้ง หลังรอ 10 วินาที
เตาไม่เริ่มทำงาน	(2) พิวส์ขาดบ่อยหรือเบรกเกอร์ตัดบ่อย	เปลี่ยนฟิวส์หรือรีเซ็ตเบรกเกอร์ (ซึ่งต้องดำเนินการโดยช่างที่มีความชำนาญจากบริษัทฯ)
	(3) ปลั๊กไฟมีปัญหา	ทดสอบปลั๊กไฟโดยใช้เครื่องใช้อื่น
เตาไมโครเวฟไม่ร้อน	(4) ปิดฝาเตาไม่สนิท	ปิดฝาเตาให้สนิท



ตามข้อกำหนดสำหรับการทิ้งขยะเครื่องใช้ไฟฟ้าและอุปกรณ์อิเล็กทรอนิกส์ (WEEE) ให้คิดแยกขยะจากอุปกรณ์ไฟฟ้าหรืออุปกรณ์อิเล็กทรอนิกส์ออกจากขยะทั่วไป หากในอนาคตคุณจำเป็นต้องทิ้งผลิตภัณฑ์นี้ โปรดอย่าทิ้งผลิตภัณฑ์นี้ร่วมกับขยะในครัวเรือน โปรดนำส่งผลิตภัณฑ์นี้ให้กับศูนย์เก็บรวบรวมขยะที่มีให้บริการ

การรับประกันแบบจำกัด 2 ปี

ผลิตภัณฑ์นี้ได้รับการรับประกันโดยระบุว่าตัวผลิตภัณฑ์จะไม่มีข้อบกพร่องอันเนื่องมาจากวัสดุของผลิตภัณฑ์หรือกระบวนการการผลิต โดยให้ระยะเวลาประกันของผลิตภัณฑ์เป็นเวลา 2 ปี นับจากวันที่ได้ทำการซื้อ การรับประกันนี้มีผลเฉพาะกับผู้ซื้อรายย่อยเดิมโดยนับจากวันที่ทำการซื้อปลีกครั้งแรกและไม่สามารถโอนสิทธิ์ให้ผู้อื่นได้ กรุณาเก็บใบเสร็จรับเงินต้นฉบับของคุณไว้

สิ่งสำคัญ:

1. การรับประกันนี้ไม่ครอบคลุมถึงความเสียหายที่เกิดขึ้นจากอุบัติเหตุ การใช้งานผิดประเภทและผิดวิธีการขาดการดูแลรักษาตามสมควร การติดตั้งอุปกรณ์ใดๆ ที่ไม่ได้ให้มาพร้อมผลิตภัณฑ์ การทำชิ้นส่วนเสียหาย หรือการที่ผลิตภัณฑ์ได้รับแรงดันไฟฟ้าใดๆ ที่นอกเหนือไปจากแรงดันไฟฟ้าที่ระบุไว้ (โปรดอ่านคำแนะนำให้ละเอียดครบถ้วน)
2. การรับประกันจะถือเป็นโมฆะทันทีหากมีการนำผลิตภัณฑ์นี้ไปใช้เพื่อวัตถุประสงค์อื่นที่มีใช้เป็นการใช้ภายในครัวเรือน
3. การรับประกันจะถือเป็นโมฆะทันทีหากมีการนำผลิตภัณฑ์นี้ไปใช้ออกสหรัฐอเมริกา

หากจำเป็นต้องมีการซ่อมบำรุงผลิตภัณฑ์ในระหว่างระยะเวลาการรับประกัน ควรจัดเก็บตัวเครื่องใส่บรรจุภัณฑ์ที่เหมาะสม เราขอแนะนำให้คุณใช้กล่องบรรจุภัณฑ์และวัสดุที่ใช้ห่ออุปกรณ์เดิม หากต้องการความช่วยเหลือ โปรดติดต่อแผนกบริการลูกค้าของเรา:

service@ttc.toshiba.co.th
02-511-7777

หมายเลขรุ่น : _____

หมายเลขประจำเครื่อง : _____

การลงทะเบียนผลิตภัณฑ์เป็นความสมัครใจของผู้ซื้อ การไม่กรอกและส่งคืนแบบฟอร์มลงทะเบียนผลิตภัณฑ์จะไม่ต้องเป็นการจำกัดสิทธิการรับประกันสินค้าของผู้ซื้อ

โปรดเก็บข้อมูลนี้ไว้

ผลิตในประเทศไทย

#DetailsMatter

สอบถามข้อมูลเพิ่มเติม
TOSHIBA CONTACT CENTER 0-2511-7777

