

TOSHIBA

ก่อนใช้งานเครื่องซักผ้าของคุณ โปรดอ่านคู่มือฉบับนี้อย่างละเอียดถี่ถ้วนและเก็บคู่มือฉบับนี้ไว้ เพื่ออ้างอิงข้อมูลในอนาคต

เครื่องซักผ้าถังคู่ คู่มือการใช้งาน

รุ่น: VH-J140MT

อ่านคู่มือฉบับนี้

ในคู่มือฉบับนี้ คุณจะพบคำแนะนำที่เป็นประโยชน์อย่างมากเกี่ยวกับวิธีการใช้และบำรุงรักษาเครื่องซักผ้าของคุณอย่างถูกต้อง เพียงแค่คุณให้การดูแลป้องกันเครื่องซักผ้าเล็ก ๆ น้อย ๆ ก็ช่วยให้คุณประหยัดเวลาและค่าใช้จ่ายตลอดอายุการใช้งานได้เป็นอย่างมาก สำหรับปัญหาเครื่องซักผ้าที่พบบ่อยนั้น คุณสามารถหาคำตอบมากมายได้ในตารางเคล็ดลับการแก้ไขปัญหา ซึ่งหากคุณดูตารางเคล็ดลับการแก้ไขปัญหาก่อน คุณอาจไม่จำเป็นต้องโทรติดต่อแผนกบริการ

สารบัญ

คำแนะนำด้านความปลอดภัย

- ข้อควรระวังเพื่อความปลอดภัย 1
- คำอธิบายสัญลักษณ์ต่าง ๆ 1
- คำเตือนและข้อควรระวัง 2

การติดตั้ง

- รายละเอียดผลิตภัณฑ์ 3
- การนำเครื่องชักรู้ออกจากกล่องบรรจุภัณฑ์ 3
- พื้นที่ติดตั้ง 4
- การเปลี่ยนตำแหน่งท่อระบายน้ำ 4

การใช้งาน

- แผงควบคุมการทำงาน 5
- การเตรียมพร้อมก่อนการชักผ้า 5
- การชักผ้า 5
- การล้างน้ำเปล่า 6
- การปั่นผ้า 6
- เลือกเวลาปั่นผ้าโดยดูข้อมูลจากตารางต่อไปนี้ 6
- ข้อมูลปริมาณการชักที่สอดคล้องกับความจุต่าง ๆ 6
- ข้อมูลปริมาณการชักและปริมาณผงซักฟอกที่ใช้ 7
- คุณสมบัติพิเศษ 7

การบำรุงรักษา

- การทำความสะอาดและดูแลรักษา 8
- การทำความสะอาดตัวเครื่อง 8
- การทำความสะอาดตัวกรองภายใน 8
- การป้องกันน้ำแข็งตัว 8
- เคล็ดสับการแก้ไขปัญหา 9
- ข้อมูลจำเพาะทางเทคนิค 10

คำแนะนำด้านความปลอดภัย

■ ข้อควรระวังเพื่อความปลอดภัย

เพื่อความปลอดภัย คุณจะต้องปฏิบัติตามข้อมูลในคู่มือฉบับนี้เพื่อลดความเสี่ยงที่จะเกิดอุบัติเหตุหรือการระเบิด ไฟฟ้าช็อต ให้เหลือน้อยที่สุด หรือเพื่อป้องกันทรัพย์สินเสียหาย การบาดเจ็บต่อบุคคลหรือการเสียชีวิต

- เครื่องใช้นี้ไม่ได้มีไว้สำหรับการใช้งานโดยบุคคล (รวมถึงเด็ก) ที่มีความบกพร่องทางร่างกาย ประสาทสัมผัสหรือจิตใจ หรือขาดประสบการณ์และความรู้ เว้นแต่พวกเขาได้รับการควบคุมดูแลหรือคำแนะนำเกี่ยวกับการใช้งานเครื่องใช้โดยบุคคลที่รับผิดชอบต่อความปลอดภัยของพวกเขา ควรดูแลเด็ก ๆ ให้แน่ใจว่าพวกเขาจะไม่เล่นเครื่องใช้ หากสายไฟชำรุด จะต้องเปลี่ยนโดยผู้ผลิต ตัวแทนฝ่ายบริการหรือผู้ที่มีคุณสมบัติใกล้เคียงดังกล่าวเพื่อหลีกเลี่ยงอันตราย
- ใช้ชุดสายยางใหม่ที่ให้มาพร้อมกับเครื่องใช้และไม่ควรนำชุดสายยางเก่ามาใช้ซ้ำ
- ต้องระวังไม่ให้พรมไปปิดกั้นช่องเปิดต่าง ๆ

รุ่น	ความจุถังซัก	ความจุถังปั่นผ้าแห้ง	ความดันน้ำเข้าสูงสุด
VH-J140MT	13.0 กก.	7.0 กก.	0.6 MPa

■ คำอธิบายสัญลักษณ์ต่าง ๆ



คำเตือน!

สัญลักษณ์และคำสำคัญที่มีอยู่นี้จะแสดงถึงสถานการณ์อันตรายที่อาจเกิดขึ้นได้ ซึ่งถ้าไม่หลีกเลี่ยงแล้วอาจเป็นเหตุให้ถึงแก่ชีวิตหรือบาดเจ็บสาหัสได้



ข้อควรระวัง!

สัญลักษณ์และคำสำคัญที่มีอยู่นี้จะแสดงถึงสถานการณ์อันตรายที่อาจเกิดขึ้นได้ซึ่งอาจเป็นเหตุให้เกิดการบาดเจ็บเล็กน้อยหรือไม่รุนแรงหรือเกิดความเสียหายต่อทรัพย์สินและสิ่งแวดล้อม



หมายเหตุ!

สัญลักษณ์และคำสำคัญที่มีอยู่นี้จะแสดงถึงสถานการณ์อันตรายที่อาจเกิดขึ้นได้ซึ่งอาจเป็นเหตุให้เกิดการบาดเจ็บเล็กน้อยหรือไม่รุนแรง

คำแนะนำด้านความปลอดภัย



คำเตือนและข้อควรระวัง

อย่าแกะชิ้นส่วนเครื่องด้วยตัวเอง



ห้ามถอดชิ้นส่วน

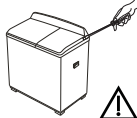

เครื่องใช้นี้ออกแบบมาให้ใช้ภายในอาคารเท่านั้น อย่าตั้งเครื่องไว้ในสภาพแวดล้อมที่มีความชื้นหรือสัมผัสน้ำฝนเพื่อหลีกเลี่ยงการเกิดไฟฟ้าช็อต อัคคีภัย เครื่องขัดปออง หรือเสี้ยนรูปทรงอย่าฉีดน้ำไปที่เครื่องโดยตรง

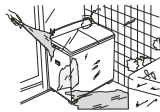

อย่าวางวัสดุไวไฟ เช่น เทียนที่จุดแล้ว ยาจุดกับยุง บุหรี่ และอื่น ๆ หรือแหล่งความร้อน เช่น เตาไฟฟ้า เครื่องทำความร้อน และอื่น ๆ ไว้บนเครื่อง

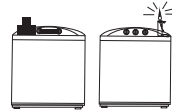

ห้ามซักเสื้อผ้าที่เปื้อนน้ำมันก๊าด น้ำมันเบนซิน แอลกอฮอล์และสารไวไฟอื่น ๆ ห้ามซักเสื้อโค้ทขนเป็ด เสื้อกันฝนหรือเสื้อผ้าที่มีลักษณะเดียวกัน

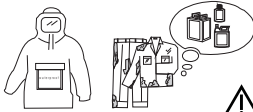

ตรวจสอบให้แน่ใจว่าได้ต่อสายยางน้ำเข้าและเปิดก๊อกน้ำแล้วก่อนทำการซัก

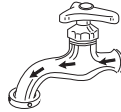

ห้ามเติมน้ำจนเกินระดับสูงสุดเพื่อหลีกเลี่ยงการเกิดน้ำล้นเครื่องและทำให้เครื่องขัดข้อง

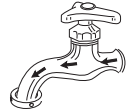

อย่าให้เด็กเป็นป้ายบนเครื่องหรือเล่นใกล้ ๆ กับถังบันทึกกำลังทำงานเพื่อหลีกเลี่ยงอุบัติเหตุ อย่ายื่นมือเข้าไปในถังก่อนที่ถังจะหยุดทำงาน

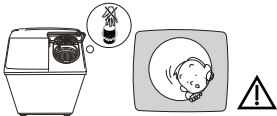

หากมีการใช้น้ำอุ่น อุณหภูมิของน้ำไม่ควรเกิน 50°C

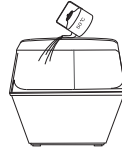

โปรดต่อสายดินของปลั๊กไฟให้ถูกต้อง เพื่อหลีกเลี่ยงไฟฟ้าย้อนจากกระแสไฟฟ้ารั่ว

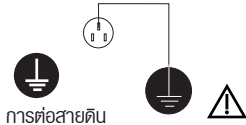

เช็ดสิ่งสกปรกและฝุ่นบนปลั๊กบ่อย ๆ เพื่อป้องกันปัญหาไฟไหม้ซึ่งอาจรวมที่ต่อเข้ากับแหล่งจ่ายไฟไม่เสถียร



ห้ามสับหรือถอดปลั๊กในขณะที่มือเปียกเพื่อหลีกเลี่ยงไฟฟ้าย้อน

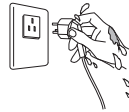

ห้ามเปลี่ยนสายไฟด้วยตัวเอง



หากสายไฟชำรุด จะต้องเปลี่ยนโดยผู้ผลิต ตัวแทนฝ่ายบริการหรือผู้ที่คุณสมบัตินิติใกล้เคียงดังกล่าวเพื่อหลีกเลี่ยงอันตราย

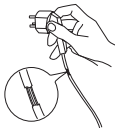

เสียบปลั๊กไฟให้แน่นเมื่อใช้งาน ถอดปลั๊กออกจากตัวรับหลังจากใช้จนเสร็จ

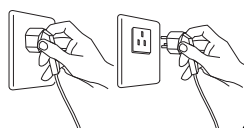

ห้ามดึงสายไฟในขณะที่ถอดปลั๊ก

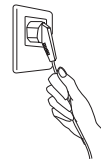

การติดตั้ง

■ รายละเอียดผลิตภัณฑ์

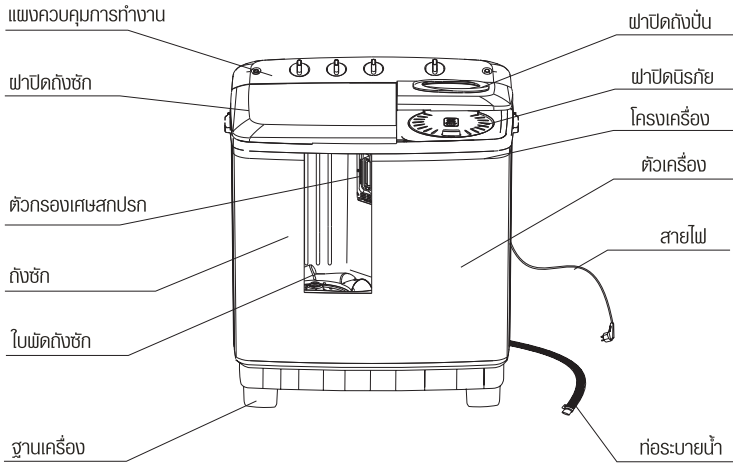

📌 หมายเหตุ!

- แผนภาพสายผลิตภัณฑ์ใช้เพื่อการอ้างอิงเท่านั้น โปรดดูข้อมูลผลิตภัณฑ์จริงเป็นมาตรฐาน

อุปกรณ์เสริม

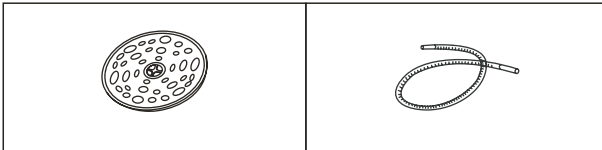

ฟาปิดถังปั่นด้านใน

สายยางน้ำเข้า

■ การนำเครื่องซักผ้าออกจากหีบห่อ

⚠️ คำเตือน!

- วัสดุที่ใช้ทำบรรจุภัณฑ์ (เช่น ฟิล์ม โฟม) อาจเป็นอันตรายต่อเด็กได้
- กสองบรรจุภัณฑ์สามารถทำให้ขาดอากาศหายใจได้ ดังนั้น เก็บบรรจุภัณฑ์ทั้งหมดให้ห่างจากเด็ก

1. แกะกระดาษลังและโฟมที่หุ้มเครื่องซักผ้าออก
2. ยกเครื่องซักผ้าขึ้นและนำหีบห่อบรรจุฐานรองออกมา
3. แกะแถบที่ยึดสายไฟและท่อระบายน้ำออก
4. นำสายยางน้ำเข้าออกจากถัง

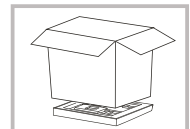

การติดตั้ง

■ พื้นที่ติดตั้ง

⚠ คำเตือน!

- พื้นที่เรียบเสมอกันและมีความมั่นคงนั้นมีความสำคัญมากต่อการป้องกันไม่ให้ผลิตภัณฑ์ขยับไปมา!
- ตรวจสอบให้แน่ใจว่าไม่มีความผลิตกับกับสายไฟ

ก่อนทำการติดตั้งเครื่อง จะต้องเลือกตำแหน่งติดตั้งที่มีลักษณะดังนี้:

1. พื้นผิวต้องได้ระดับ แข็งแรง และไม่โดนกับแสงอาทิตย์โดยตรง
2. มีการระบายอากาศในพื้นที่ย่างเพียงพอ และอุณหภูมิห้องมากกว่า 0°C
3. ตั้งเครื่องให้ห่างจากแหล่งความร้อน เช่น ถ่านหินหรือก๊าซ

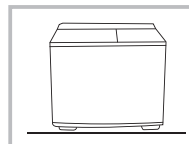
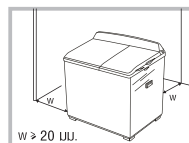

■ การเปลี่ยนตำแหน่งท่อระบายน้ำ

ตำแหน่งท่อระบายน้ำที่ติดตั้งมาจากโรงงานตั้งแต่แรกจะอยู่ที่ด้านข้างถังปั่น

คุณสามารถย้ายท่อระบายน้ำมาติดตั้งที่ด้านข้างถังซักของเครื่องได้ตามความเหมาะสมกับสถานที่ติดตั้ง โดยมีวิธีการดังต่อไปนี้:

1. ถอดปลั๊กไฟและระบายน้ำออกจากท่อระบายน้ำทั้งหมด
2. ปูผ้านุ่ม ๆ (เช่น ผ้าท่อน) บนพื้นแล้วค่อย ๆ วางเครื่องซักผ้าลงบนผ้านั้น
3. แกะเข็มขัดรัดท่อระบายน้ำที่อยู่ด้านข้างถังปั่น

เอาท่อระบายน้ำออกมาแล้วใส่ท่อเข้ากับเข็มขัดรัดท่อตัวที่อยู่ด้านข้างถังซัก

4. ทำการแขวนชุดท่อระบายน้ำ

มีวิธีจัดวางปลายท่อระบายน้ำอยู่สองวิธี:

1. สำหรับระบบระบายน้ำที่อยู่ต่ำกว่าเครื่อง

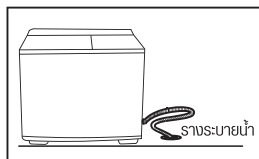
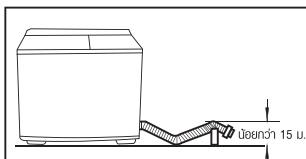
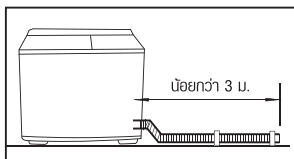
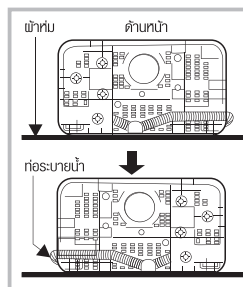

⚠ คำเตือน!

- อย่าม้วนหรือยึดท่อระบายน้ำ
- ติดตั้งท่อระบายน้ำให้เหมาะสม มิฉะนั้นอาจเกิดความเสียหายจนน้ำรั่วออกมา
- หากท่อระบายน้ำยาวเกินไป อย่ายึดเก็บท่อไว้กับตัวเครื่องเพราะจะทำให้เกิดเสียงดังผิดปกติ

การใช้งาน

■ แผงควบคุมการทำงาน

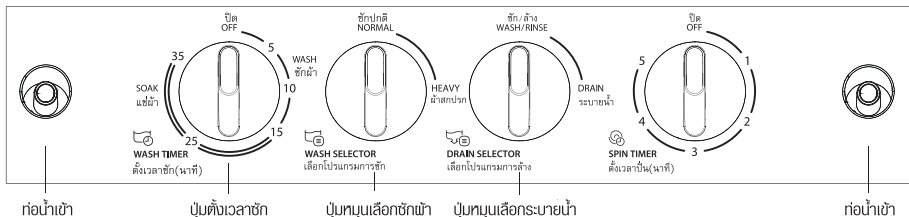

- ก่อนน้ำเข้า: ใช้สำหรับเติมน้ำเข้าเครื่อง
- ปุ่มตั้งเวลาซัก: ใช้เลือกเวลาซักผ้าตามที่ต้องการ
- ปุ่มตั้งเวลาปั่นผ้า: ใช้เพื่อเลือกเวลาการปั่นผ้าที่ต้องการ
- ปุ่มหมุนเลือกซักผ้า-ระบายน้ำ: สำหรับการซักผ้าหรือการล้างน้ำเปล่า ให้เลือก "Normal (ปกติ)" หรือ "Heavy (หนัก)" สำหรับการระบายน้ำนั้น ให้เลือก "Drain (ระบายน้ำ)"

■ การเตรียมพร้อมก่อนการซักผ้า

⚠ คำเตือน!

- ตรวจสอบให้แน่ใจว่าได้ตั้งเครื่องซักผ้าไว้บนพื้นที่เรียบ
- ห้ามแกะสายไฟและอุปกรณ์ต่าง ๆ ในเครื่องด้วยตัวเอง
- มีรูระบายอากาศอยู่ตรงฐานเครื่อง จึงไม่ควรมีส่วนประกอบไปปิดกั้นรูระบายอากาศเหล่านี้ (เช่น พรหม และอื่น ๆ)
- ห้ามใช้สายไฟที่มีกระแสไฟเป็นสายดินที่ต่อลงดิน เพราะอาจทำให้เกิดไฟฟ้าช็อตได้
- ตรวจสอบในกระเป๋าเสื้อหรือกางเกงให้แน่ใจว่าไม่มีสิ่งของต่าง ๆ เช่น เหรียญ ที่หนีบผม โคลนหรือทราย
- ขมวดปมเชือกเอาไว้ก่อนซักเพื่อป้องกันการพันกัน
- ควรแยกประเภทเสื้อผ้าที่จะซักตามเนื้อผ้า ระดับความสกปรกและสี
- สำหรับผ้าที่มีขนาดเล็ก (เช่น กางเกง) หรือพ้าน้ำหนักเบา ให้ใส่ลงในถุงตาข่ายในลอนสำหรับซักผ้า

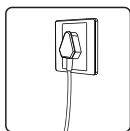

เสียบปลั๊ก

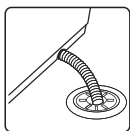

จัดวางท่อระบายน้ำ

■ การซักผ้า

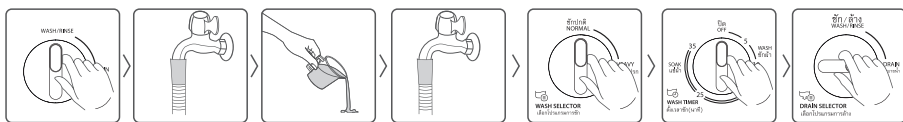

เลือกฟังก์ชันการทำงาน

เปิดค๊อกน้ำ

เปิดฝาใส่ผงซักฟอก

เมื่อได้ระดับน้ำแล้ว
ปิดค๊อกน้ำ

เลือกโปรแกรมการซัก

เลือกเวลาการซัก

ระบายน้ำออก

การใช้งาน

■ การล้างน้ำเปล่า



เลือกฟังก์ชันการล้างน้ำ

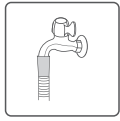

เปิดก๊อกน้ำ

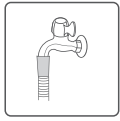

เมื่อได้ระดับน้ำแล้ว ปิดก๊อกน้ำ



เลือกโปรแกรม



เลือกเวลาการล้าง

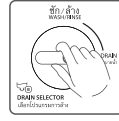

ระบายนํ้าออก

■ การปั่นผ้า



นำผ้าออกมาจากถังซักแล้วใส่ลงใน ถังปั่น

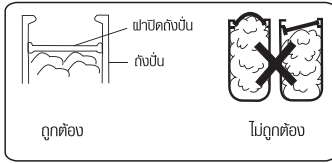

วางผ้าปิดทับบนด้านในลงบนผ้า ตรวจสอบว่าได้วางผ้าปิดทับบนด้านในให้อยู่ใน ระดับดีแล้ว

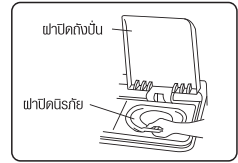

ปิดฝาปิดถังซักและฝาปิดทับบน

■ เลือกเวลาปั่นผ้าโดยดูข้อมูลจากตารางต่อไปนี้

วัสดุที่นำมาซัก	ผ้าไหม	ผ้าน้ำหนักเบา (เส้นใย/ผสม)	เสื่อซัก (เส้นใย)	ชุดชั้นใน (ผ้าฝ้าย)	ผ้าคลุม (ผ้าฝ้าย/ผ้าลีนิน)	ผ้าคลุมเตียง (ผ้าฝ้าย)
เวลาปั่นผ้า	ประมาณ 50 วินาที	ประมาณ 1 นาที	ประมาณ 1-2 นาที	ประมาณ 2-3 นาที	ประมาณ 3-4 นาที	ประมาณ 5 นาที

■ ข้อมูลปริมาณการซักที่สอดคล้องกับความจุต่าง ๆ

การซักผ้า ความจุ	เสื่อเช็ดน้ำหนัก ประมาณ 500 ก.	ชุดฟอรัมน้ำหนัก ประมาณ 650 ก.	กางเกงยีนส์น้ำหนัก ประมาณ 900 ก.	เสื่อเช็ดเท็ดน้ำหนัก ประมาณ 1600 ก.
ความจุ 2.0 กก.	ประมาณ 4 ชิ้น	ประมาณ 3 ชิ้น	ประมาณ 2 ชิ้น	ประมาณ 1 ชิ้น
ความจุ 3.0 กก.	ประมาณ 6 ชิ้น	ประมาณ 4 ชิ้น	ประมาณ 3 ชิ้น	ประมาณ 1 ชิ้น
ความจุ 3.6 กก.	ประมาณ 7 ชิ้น	ประมาณ 5 ชิ้น	ประมาณ 4 ชิ้น	ประมาณ 2 ชิ้น
ความจุ 4.6 กก.	ประมาณ 9 ชิ้น	ประมาณ 6 ชิ้น	ประมาณ 5 ชิ้น	ประมาณ 2 ชิ้น
ความจุ 5.0 กก.	ประมาณ 10 ชิ้น	ประมาณ 7 ชิ้น	ประมาณ 5 ชิ้น	ประมาณ 3 ชิ้น
ความจุ 5.5 กก.	ประมาณ 11 ชิ้น	ประมาณ 8 ชิ้น	ประมาณ 6 ชิ้น	ประมาณ 3 ชิ้น
ความจุ 6.0 กก.	ประมาณ 12 ชิ้น	ประมาณ 9 ชิ้น	ประมาณ 6 ชิ้น	ประมาณ 3 ชิ้น
ความจุ 7.0 กก.	ประมาณ 14 ชิ้น	ประมาณ 10 ชิ้น	ประมาณ 7 ชิ้น	ประมาณ 4 ชิ้น
ความจุ 7.5 กก.	ประมาณ 15 ชิ้น	ประมาณ 11 ชิ้น	ประมาณ 8 ชิ้น	ประมาณ 4 ชิ้น
ความจุ 8.0 กก.	ประมาณ 16 ชิ้น	ประมาณ 12 ชิ้น	ประมาณ 8 ชิ้น	ประมาณ 5 ชิ้น
ความจุ 8.5 กก.	ประมาณ 17 ชิ้น	ประมาณ 13 ชิ้น	ประมาณ 9 ชิ้น	ประมาณ 5 ชิ้น
ความจุ 10.0 กก.	ประมาณ 20 ชิ้น	ประมาณ 15 ชิ้น	ประมาณ 11 ชิ้น	ประมาณ 6 ชิ้น
ความจุ 12.0 กก.	ประมาณ 24 ชิ้น	ประมาณ 18 ชิ้น	ประมาณ 13 ชิ้น	ประมาณ 7 ชิ้น
ความจุ 13.0 กก.	ประมาณ 26 ชิ้น	ประมาณ 20 ชิ้น	ประมาณ 15 ชิ้น	ประมาณ 8 ชิ้น
ความจุ 14.0 กก.	ประมาณ 28 ชิ้น	ประมาณ 22 ชิ้น	ประมาณ 17 ชิ้น	ประมาณ 9 ชิ้น
ความจุ 15.0 กก.	ประมาณ 30 ชิ้น	ประมาณ 24 ชิ้น	ประมาณ 19 ชิ้น	ประมาณ 10 ชิ้น
ความจุ 16.0 กก.	ประมาณ 32 ชิ้น	ประมาณ 26 ชิ้น	ประมาณ 21 ชิ้น	ประมาณ 11 ชิ้น

การใช้งาน

■ ข้อมูลปริมาณการซักและปริมาณผงซักฟอกที่ใช้

ประเภทของผ้า	ความจุผ้า (กก.)	ระดับน้ำ	การไหลของน้ำ	เวลาซัก (นาที)	ปริมาณผงซักฟอก (ก.)
ผ้าสังเคราะห์ ผ้าไหม ผ้า บอบบาง	0-4.5 4.5-8.0	ต่ำ ปานกลาง	ไหลแบบธรรมดา	3 3-5	ประมาณ 42 ประมาณ 65
ผ้าฝ้ายหรือผ้าลินิน	0-8.0 8.0-13.0	ปานกลาง สูง	ไหลแบบธรรมดา	7 7-10	ประมาณ 65 ประมาณ 87
ผ้าที่สกปรกมาก	0-8.0 8.0-13.0	ปานกลาง สูง	ไหลแบบแรง	10 10-35 (แช่ผ้า 20)	ประมาณ 65 ประมาณ 87

■ คุณสมบัติพิเศษ

สำหรับเครื่องที่มีฟังก์ชันนี้เท่านั้น

ฟังก์ชันการแช่ผ้า

สำหรับผ้าที่สกปรกมาก การแช่ผ้าจะช่วยให้การซักได้ผลดียิ่งขึ้น

เครื่องจับเวลาการซัก 15-35 นาทีจะใช้สำหรับการแช่ผ้า:(ตามภาพประกอบต่อไปนี้)

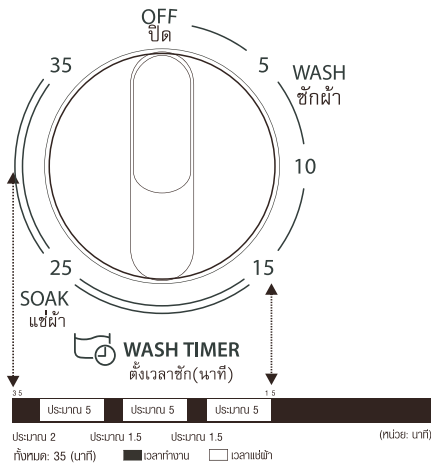

การบำรุงรักษา

■ การทำความสะอาดและดูแลรักษา

⚠ คำเตือน!

- โปรดถอดปลั๊กไฟและปิดก๊อกน้ำก่อนเริ่มการบำรุงรักษาเครื่อง

■ การทำความสะอาดตัวเครื่อง

- การบำรุงรักษาเครื่องซักผ้าอย่างเหมาะสมจะช่วยยืดอายุการทำงานของเครื่อง หากจำเป็นคุณ
สามารถใช้น้ำยาทำความสะอาดที่เจอข้างแล้ว มีฤทธิ์เป็นกลางและไม่กัดกร่อนทำความสะอาดพื้น
ผิวเครื่องได้ หากมีน้ำล้นออกจากเครื่อง ให้ใช้ผ้าเช็ดน้ำออกทันที
- ห้ามใช้สิ่งของมีคม

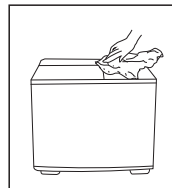

📌 หมายเหตุ!

- ห้ามใช้กรดฟอสฟอริกและตัวทำละลายเจือจางหรือเทียบเท่า เช่น แอลกอฮอล์ ตัวทำละลายหรือผลิตภัณฑ์เคมีต่าง ๆ
เป็นต้น

■ การทำความสะอาดตัวกรองภายใน

📌 หมายเหตุ!

- จะต้องทำความสะอาดตัวกรองภายในเครื่อง หากปริมาณน้ำลดลง

การทำความสะอาดตัวกรองเศษสกปรก

1. กดปุ่มที่ด้านบน แล้วดึงตัวกรองเศษสกปรกออกมา
2. กลับตาข่ายที่กรองด้านในออก แล้วล้างด้วยน้ำ
3. หลีกเลี่ยงใส่เชียวลือกให้กดปุ่มเพื่อใส่ตัวกรองกลับเข้าที่
4. เมื่อได้ยินเสียง “บะ” นั่นแสดงว่าใส่กลับเข้าที่ถูกต้องแล้ว

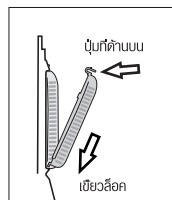

■ การป้องกันน้ำแข็งตัว

การปกป้องเครื่องจากภาวะเยือกแข็ง:

1. ปิดก๊อกน้ำ ถอดสายยางน้ำเข้าและระบายน้ำออกจากสายยางให้หมด
2. จัดวางท่อระบายน้ำให้เหมาะสมแล้วหมุนปุ่มเลือกการระบายน้ำไปที่ตำแหน่ง “Drain (ระบายน้ำ)” เพื่อถ่ายน้ำในถังออก
ให้หมด

หากน้ำเกิดการแข็งตัว โปรดปฏิบัติตามขั้นตอนต่อไปนี้:

1. นำสายยางน้ำเข้าไปแช่ในน้ำอุ่นที่มีอุณหภูมิประมาณ 50°C
2. ใส่น้ำอุ่นที่มีอุณหภูมิต่ำกว่า 50°C ประมาณ 2 ลิตรลงในถังซัก แล้วทิ้งไว้ประมาณ 10 นาที
จากนั้นจัดวางท่อระบายน้ำให้เหมาะสมแล้วหมุนปุ่มเลือกการระบายน้ำไปที่ตำแหน่ง “Drain
(ระบายน้ำ)” เพื่อถ่ายน้ำในถังออกให้หมด



การบำรุงรักษา

3. ติดตั้งสายยางน้ำเข้าและเปิดก๊อกน้ำเพื่อตรวจสอบว่าการเติมน้ำและการระบายน้ำทำงานได้ตามปกติ

■ เคล็ดลับการแก้ไขปัญหา

หากเกิดอาการต่อไปนี้ โปรดถอดปลั๊กไฟและทำการตรวจสอบดังต่อไปนี้:

อาการ	เหตุผล
เครื่องซักผ้าไม่ทำงาน	<ul style="list-style-type: none">• ตรวจสอบว่าแหล่งจ่ายไฟอยู่ในสภาพดี• ตรวจสอบว่าได้เสียบปลั๊กไฟอย่างถูกต้องแล้ว• ตรวจสอบว่าปุ่มหมุนเครื่องจับเวลาการซักและปุ่มหมุนเครื่องจับเวลาการปั่นไม่ได้อยู่ที่ตำแหน่ง "0"
มีน้ำหลงเหลืออยู่ในท่อระบายน้ำ	<ul style="list-style-type: none">• ตรวจสอบว่าได้วางท่อระบายน้ำไว้สูงเกินไป• ตรวจสอบว่าท่อระบายน้ำไม่ได้เกิดภาวะเสียดขัด• ตรวจสอบว่าไม่มีวัตถุแปลกปลอมเข้าไปอุดตันท่อระบายน้ำ
มีเสียงดังผิดปกติในระหว่างการซักผ้า	<ul style="list-style-type: none">• ตรวจสอบว่าไม่มีเหรียญหรือวัตถุแปลกปลอมอื่นๆ หล่นลงไปในถังซัก
มีเสียงดังผิดปกติและการสั่นที่รุนแรงในระหว่างการปั่นผ้า	<ul style="list-style-type: none">• ตรวจสอบว่าได้ตั้งเครื่องซักผ้าไว้บนพื้นราบเรียบและมั่นคงแล้ว• ตรวจสอบว่าการกระจายผ้าในถังปั่นเป็นไปอย่างสม่ำเสมอ• ตรวจสอบว่าไม่มีผ้าหรือสิ่งแปลกปลอมตกค้างอยู่ในด้านบนของถังปั่น

การบำรุงรักษา

■ ข้อมูลทางเทคนิค

รุ่น	การชดเชย ความจุ		พิกัดกำลังไฟฟ้		กำลังไฟฟ้ ขาเข้า ทั้งหมด	ขนาด W*D*H(มม.)	ปริมาณน้ำ H/M/L(L)	น้ำหนัก สุทธิ	แหล่งจ่ายไฟ
	การชด	การรับน้ำ	การชด	การรับน้ำ					
VH-J140MT	13.0 กก.	7.0 กก.	450W	180W	630W	902*537*974	H:92 H:87 M:65 L:42	29.5 กก.	220V~, 50Hz