

# TOSHIBA

ก่อนใช้งานเครื่องซักผ้าของคุณ โปรดอ่านคู่มือฉบับนี้อย่างละเอียดถี่ถ้วนและเก็บคู่มือฉบับนี้ไว้ เพื่ออ้างอิงข้อมูลในอนาคต

## เครื่องซักผ้าถึงคู่ คู่มือการใช้งาน

รุ่น: **VH-J95MMM**  
**VH-J120MMM**  
**VH-J140MMM**

### อ่านคู่มือฉบับนี้

ในคู่มือฉบับนี้ คุณจะพบคำแนะนำที่เป็นประโยชน์อย่างมากเกี่ยวกับวิธีการใช้และบำรุงรักษาเครื่องซักผ้าของคุณอย่างถูกต้อง

เพียงแค่คุณให้การดูแลเชิงป้องกันเครื่องซักผ้าเล็ก ๆ น้อย ๆ ก็ช่วยให้คุณประหยัดเวลาและค่าใช้จ่ายตลอดอายุการใช้งานได้เป็นอย่างมาก สำหรับปัญหาเครื่องซักผ้าที่พบบ่อยนั้น คุณสามารถหาคำตอบมากมายได้ในตารางเคล็ดลับการแก้ไขปัญหาที่พบบ่อยนั้น คุณสามารถหาคำตอบมากมายได้ในตารางเคล็ดลับการแก้ไขปัญหา ซึ่งหากคุณดูตารางเคล็ดลับการแก้ไขปัญหาก่อน คุณอาจไม่จำเป็นต้องโทรติดต่อแผนกบริการ

# สารบัญ

---

## คำแนะนำด้านความปลอดภัย

■ ข้อควรระวังเพื่อความปลอดภัย .....	1
■ คำอธิบายสัญลักษณ์ต่าง ๆ .....	1
■ คำเตือนและข้อควรระวัง .....	2

## การติดตั้ง

■ รายละเอียดผลิตภัณฑ์ .....	3
■ การนำเครื่องชักรอกออกจากหีบห่อ .....	3
■ พื้นที่ติดตั้ง .....	4
■ การเปลี่ยนตำแหน่งท่อระบายน้ำ .....	4

## การใช้งาน

■ แผงควบคุมการทำงาน .....	5
■ การเตรียมพร้อมก่อนการชักผ้า .....	5
■ การชักผ้า .....	5
■ การล้างน้ำเปล่า .....	6
■ การปั่นผ้า .....	6
■ เลือกเวลาปั่นผ้าโดยดูข้อมูลจากตารางต่อไปนี้ .....	6
■ ข้อมูลปริมาณการชักที่สอดคล้องกับความจุต่าง ๆ .....	6
■ ข้อมูลปริมาณการชักและปริมาณผงซักฟอกที่ใช้ .....	7
■ คุณสมบัติพิเศษ .....	7

## การบำรุงรักษา

■ การทำความสะอาดและดูแลรักษา .....	8
■ การทำความสะอาดตัวเครื่อง .....	8
■ การทำความสะอาดตัวกรองภายใน .....	8
■ การป้องกันน้ำแข็งตัว .....	8
■ เคล็ดสับการแก้ไขปัญหา .....	9
■ ข้อมูลจำเพาะทางเทคนิค .....	10

# คำแนะนำด้านความปลอดภัย

## ■ ข้อควรระวังเพื่อความปลอดภัย

เพื่อความปลอดภัย คุณจะต้องปฏิบัติตามข้อมูลในคู่มือฉบับนี้เพื่อลดความเสี่ยงที่จะเกิดอัคคีภัย หรือการระเบิด ไฟฟ้าช็อต ให้เหลือน้อยที่สุด หรือเพื่อป้องกันทรัพย์สินเสียหาย การบาดเจ็บต่อ บุคคลหรือการเสียชีวิต

เครื่องใช้ไม่ได้มีไว้สำหรับการใช้งานโดยบุคคล (รวมถึงเด็ก) ที่มีความบกพร่องทางร่างกาย ประสาทสัมผัสหรือจิตใจ หรือขาด ประสบการณ์และความรู้ เว้นแต่พวกเขาได้รับการควบคุมดูแลหรือคำแนะนำเกี่ยวกับการใช้งานเครื่องโดยบุคคลที่รับผิดชอบต่อ ความปลอดภัยของพวกเขา ควรดูแลเด็ก ๆ ให้แน่ใจว่าพวกเขาจะไม่เล่นเครื่องใช้ หากสายไฟชำรุด จะต้องเปลี่ยนโดยผู้ผลิต ตัวแทนฝ่ายบริการหรือผู้ที่มีคุณสมบัติใกล้เคียงดังกล่าวเพื่อหลีกเลี่ยงอันตราย ใช้ชุดสายยางใหม่ที่มาพร้อมกับเครื่องใช้และไม่ควรนำชุดสายยางเก่ามาใช้ซ้ำ ต้องระวังไม่ให้พรมไปปิดทับช่องเปิดต่าง ๆ

รุ่น	ความจุถังซักและปั่น	พิทความจุถังซักผ้า	แรงดันน้ำสูงสุด
VH-J95MMM	8.5 กก.	4.6 กก.	0.6MPa
VH-J120MMM	11.0 กก.	4.6 กก.	0.6MPa
VH-J140MMM	13.0 กก.	7.0 กก.	0.6MPa

## ■ คำอธิบายสัญลักษณ์ต่าง ๆ



คำเตือน!

สัญลักษณ์และคำสำคัญที่มีอยู่นี้จะแสดงถึงสถานการณ์อันตรายที่อาจเกิดขึ้นได้ ซึ่งถ้าไม่หลีกเลี่ยง แล้วอาจเป็นเหตุให้ถึงแก่ชีวิตหรือบาดเจ็บสาหัสได้



ข้อควรระวัง!

สัญลักษณ์และคำสำคัญที่มีอยู่นี้จะแสดงถึงสถานการณ์อันตรายที่อาจเกิดขึ้นได้ซึ่งอาจเป็นเหตุให้เกิด การบาดเจ็บเล็กน้อยหรือไม่รุนแรงหรือเกิดความเสียหายต่อทรัพย์สินและสิ่งแวดล้อม



หมายเหตุ!

สัญลักษณ์และคำสำคัญที่มีอยู่นี้จะแสดงถึงสถานการณ์อันตรายที่อาจเกิดขึ้นได้ซึ่งอาจเป็นเหตุให้เกิด การบาดเจ็บเล็กน้อยหรือไม่รุนแรง

# คำแนะนำด้านความปลอดภัย



## คำเตือนและข้อควรระวัง

อย่าแกะชิ้นส่วนเครื่องด้วยตัวเอง



ห้ามถอดชิ้นส่วน

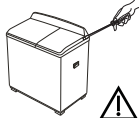

เครื่องใช้นี้ออกแบบมาให้ใช้ภายในอาคารเท่านั้น อย่าตั้งเครื่องไว้ในสภาพแวดล้อมที่มีความชื้นหรือสัมผัสน้ำฝนเพื่อหลีกเลี่ยงการเกิดไฟฟ้าช็อต อัคคีภัย เครื่องขัดปोंง หรือเสียบรูปรอง อย่าฉีดน้ำไปที่เครื่องโดยตรง

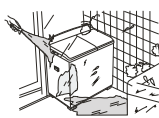

อย่าวางวัสดุไวไฟ เช่น เทียนที่จุดแล้ว ยาจุด กับยุง บุหรี่ และอื่น ๆ หรือแหล่งความร้อน เช่น เต้าไฟฟา เครื่องทำความร้อน และอื่น ๆ ไว้บนเครื่อง

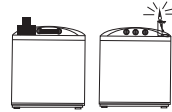

ห้ามซักเสื้อผ้าที่เปื้อนน้ำมันก๊าด น้ำมันเบนซิน แอลกอฮอล์และสารไวไฟอื่น ๆ ห้ามซักเสื้อโค้ทขนเป็ด เสื้อกันฝนหรือเสื้อผ้าที่มีลักษณะเดียวกัน

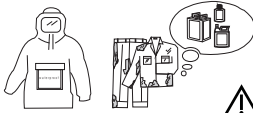

ตรวจสอบให้แน่ใจว่าได้ต่อสายยางน้ำเข้าและเปิดก๊อกน้ำแล้วก่อนทำการซัก



ห้ามเติมน้ำจนเกินระดับสูงสุดเพื่อหลีกเลี่ยงการเกิดน้ำล้นเครื่องและทำให้เครื่องขัดข้อง

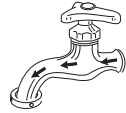

อย่าให้เด็กเป็นป้ายบนเครื่องหรือเล่นใกล้ ๆ กับถังบันทึกค่าล้างทำงานเพื่อหลีกเลี่ยงอุบัติเหตุ อย่ายื่นมือเข้าไปในถังก่อนที่ถังจะหยุดทำงาน



หากมีการใช้น้ำอุ่น อุณหภูมิของน้ำไม่ควรเกิน 50°C



โปรดต่อสายดินของปลั๊กไฟให้ถูกต้อง เพื่อหลีกเลี่ยงไฟฟ้ช็อตจากการระเสไฟฟ้ารั่ว

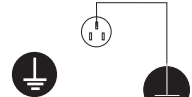

การต่อสายดิน



เช็ดสิ่งสกปรกและฝุ่นบนปลั๊กบ่อย ๆ เพื่อป้องกันปัญหาไฟฟ้าลัดวงจรรวมทั้งต่อเข้ากับแหล่งจ่ายไฟไม่เสถียร



ห้ามเสียบหรือถอดปลั๊กในขณะที่มือเปียกเพื่อหลีกเลี่ยงไฟฟ้าช็อต

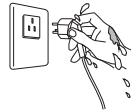

ห้ามเปลี่ยนสายไฟด้วยตัวเอง



หากสายไฟชำรุด จะต้องเปลี่ยนโดยผู้ผลิต ตัวแทนฝ่ายบริการหรือผู้ที่คุณสมบัตินิติใกล้เคียงดังกล่าวเพื่อหลีกเลี่ยงอันตราย

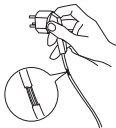

เสียบปลั๊กไฟให้แน่นเมื่อใช้งาน ถอดปลั๊กออกจากตัวรับหลังใช้งานเสร็จ

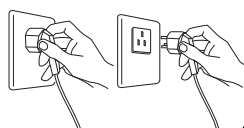

ห้ามดึงสายไฟในขณะที่ถอดปลั๊ก

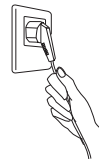

# การติดตั้ง

## ■ รายละเอียดผลิตภัณฑ์

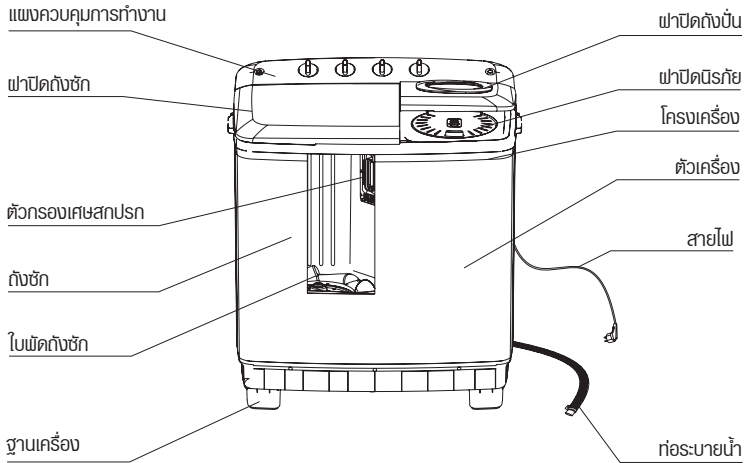

### ⚠ หมายเหตุ!

- แผนภาพสายผลิตภัณฑ์ที่ใช้เพื่อการอ้างอิงเท่านั้น โปรดดูข้อมูลผลิตภัณฑ์จริงเป็นมาตรฐาน

## อุปกรณ์เสริม

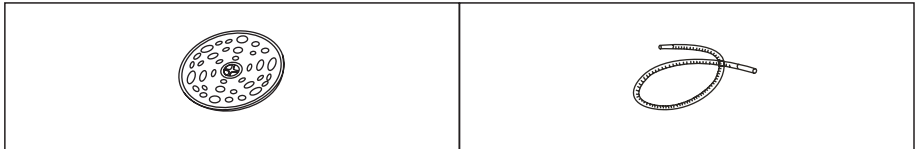

ฟาปิดถังปั่นด้านใน

สายยางน้ำเข้า

## ■ การนำเครื่องซักผ้าออกจากหีบห่อ

### ⚠ คำเตือน!

- วัสดุที่ใช้ทำบรรจุภัณฑ์ (เช่น ฟิล์ม โฟม) อาจเป็นอันตรายต่อเด็กได้
- มีความเสี่ยงต่อการเกิดภาวะขาดอากาศหายใจ ดังนั้น เก็บบรรจุภัณฑ์ทั้งหมดให้ห่างจากเด็ก

1. แกะกระดาษลังและโฟมที่ห่อหุ้มเครื่องซักผ้าออก
2. ยกเครื่องซักผ้าขึ้นและนำหีบห่อบรรจุฐานรองออกมา
3. แกะแถบที่ยึดสายไฟและท่อระบายน้ำออก
4. นำสายยางน้ำเข้าออกจากถัง

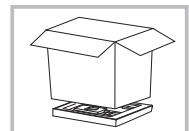

# การติดตั้ง

## ■ พื้นที่ติดตั้ง

### ⚠ คำเตือน!

- ความแน่นหนามั่นคงเป็นสิ่งสำคัญยิ่งต่อการป้องกันไม่ให้เกิดอันตรายขึ้นไปมา!
- ตรวจสอบให้แน่ใจว่าไม่ได้วางผลิตภัณฑ์กับสายไฟ

ก่อนทำการติดตั้งเครื่อง จะต้องเลือกตำแหน่งติดตั้งที่มีลักษณะดังนี้:

1. พื้นผิวต้องได้ระดับ แข็งแรง และไม่สัมผัสกับแสงอาทิตย์โดยตรง
2. มีการระบายอากาศในพื้นที่ย่างเพียงพอ และอุณหภูมิห้องมากกว่า 0°C
3. ตั้งเครื่องให้ห่างจากแหล่งความร้อน เช่น ถ่านหินหรือก๊าซ

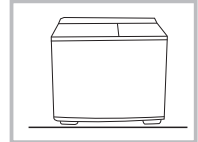
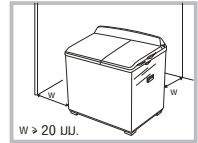

## ■ การเปลี่ยนตำแหน่งท่อระบายน้ำ

ตำแหน่งท่อระบายน้ำที่ติดตั้งมาจากโรงงานตั้งแต่แรกจะอยู่ที่ด้านข้างถังปั่น คุณสามารถย้ายท่อระบายน้ำมาติดตั้งที่ด้านข้างถังซักของเครื่องได้ตามความเหมาะสมกับสถานที่ติดตั้ง โดยมีวิธีการดังต่อไปนี้:

1. ถอดปลั๊กไฟและระบายน้ำออกจากท่อระบายให้หมด
2. ปูผ้านุ่ม ๆ (เช่น ผ้าท่ม) บนพื้นแล้วค่อย ๆ วางเครื่องซักผ้าลงบนผ้านั้น
3. แกะเข็มขัดรัดท่อระบายน้ำที่อยู่ด้านข้างถังปั่น

เอาท่อระบายน้ำออกมาแล้วใส่ท่อเข้ากับเข็มขัดรัดท่อตัวที่อยู่ด้านข้างถังซัก

4. ทำการแขวนชุดท่อระบายน้ำ

มีวิธีจัดวางปลายท่อระบายน้ำอยู่สองวิธี:

1. สำหรับระบบระบายที่ท่ออยู่ต่ำกว่าเครื่อง

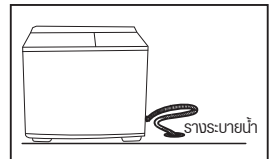
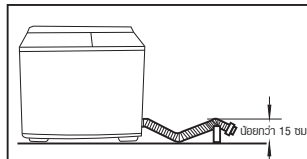
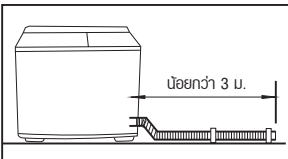
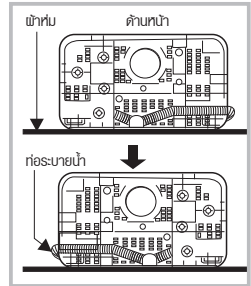

2. สำหรับระบบระบายที่ท่ออยู่สูงกว่าเครื่อง

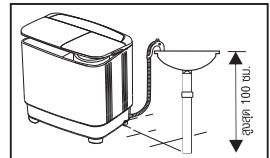
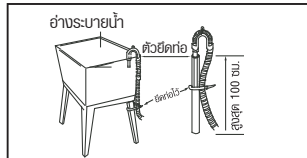
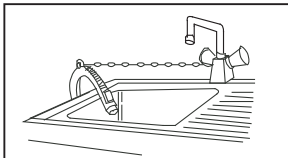

### ⚠ คำเตือน!

- อย่าม้วนหรือยึดท่อระบายน้ำ
- ติดตั้งท่อระบายน้ำให้เหมาะสม มิฉะนั้นอาจเกิดความเสียหายจนน้ำรั่วออกมา
- หากท่อระบายน้ำยาวเกินไป อย่ายึดเก็บท่อไว้กับตัวเครื่องเพราะจะทำให้เกิดเสียงดังผิดปกติ

# การใช้งาน

## ■ แผงควบคุมการทำงาน

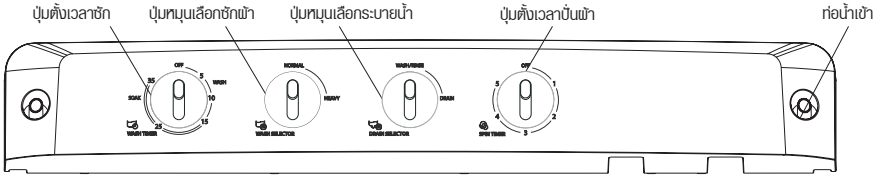

- ก้อนน้ำเข้า: ใช้สำหรับเติมน้ำเข้าเครื่อง
- ปุ่มตั้งเวลาชัก: ใช้เลือกเวลาชักผ้าตามที่ต้องการ
- ปุ่มตั้งเวลาบ้นผ้า: ใช้เพื่อเลือกเวลาการบ้นผ้าที่ต้องการ
- ปุ่มหมุนเลือกชักผ้า-ระบายน้ำ: สำหรับการชักผ้าหรือการล้างน้ำเปล่า ให้เลือก “Normal (ปกติ)” หรือ “Heavy (หนัก)” สำหรับการระบายน้ำนั้น ให้เลือก “Drain (ระบายน้ำ)”

## ■ การเตรียมพร้อมก่อนการชักผ้า

### ⚠ คำเตือน!

- ตรวจสอบให้แน่ใจว่าได้ติดตั้งเครื่องชักผ้าได้ระดับแล้ว
- ห้ามแกะสายไฟและอุปกรณ์ต่าง ๆ ในเครื่องด้วยตัวเอง
- มีรูระบายอากาศอยู่ตรงฐานเครื่อง จึงไม่ควรบดบังไปปิดกั้นรูระบายอากาศเหล่านี้ (เช่น พรม และอื่น ๆ)
- ห้ามใช้สายไฟที่มีกระแสไฟฟ้าเป็นสายดินที่ต่อลงดิน เพราะอาจทำให้เกิดไฟช็อตได้
- ตรวจสอบในกระเปาะหรือทางเกยให้แน่ใจว่าไม่มีสิ่งของต่าง ๆ เช่น เหรียญ กุญแจหมวก โคลนหรือทราย
- ขมวดปมเชือกเอาไว้ก่อนชักเพื่อป้องกันการพันกัน
- ควรแยกประเภทเสื้อผ้าที่จะชักตามเนื้อผ้า ระดับความสกปรกและสี
- สำหรับผ้าที่มีขนาดเล็ก (เช่น ถุงน่อง) หรือผ้าหนักเบา ให้ใส่ลงในถุงตาข่ายไนลอนสำหรับชักผ้า

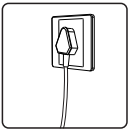

เสียบปลั๊ก

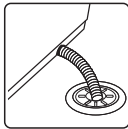

จัดวางท่อระบายน้ำ

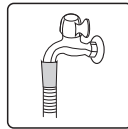

เปิดก๊อกน้ำ

## ■ การชักผ้า



เปิดน้ำใส่ลงชักฟอก

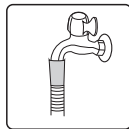

เมื่อน้ำได้ระดับแล้ว ปิดก๊อกน้ำ

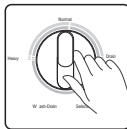

เลือกโปรแกรมการชักผ้า

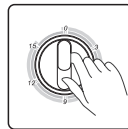

เลือกเวลาการชักผ้าเพื่อเริ่มการชัก

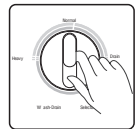

ระบายน้ำออก

# การใช้งาน

## ■ การล้างน้ำเปล่า

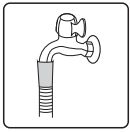

เปิดก๊อกน้ำ

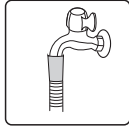

เมื่อน้ำได้ระดับแล้ว  
ปิดก๊อกน้ำ

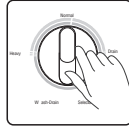

เสียบโปรแกรมการซักผ้า

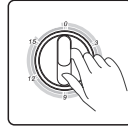

เลือกเวลาการซักผ้า  
เพื่อเริ่มการซัก

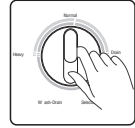

รณายน้ออก

## ■ การปั่นผ้า



นำผ้าออกมาจากถังซักแล้วใส่ลงใน  
ถังปั่น

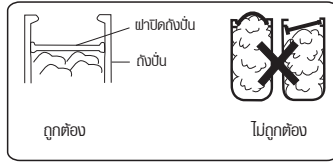

วางผ้าปิดถังปั่นด้านในลงบนผ้า  
ตรวจสอบว่าได้วางผ้าปิดถังปั่นด้านในให้อยู่ใน  
ระดับดีแล้ว

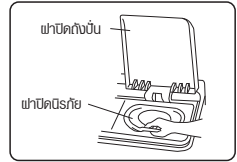

ปิดฝาปิดถังปั่นและฝาปิดถังปั่น

## ■ เลือกเวลาปั่นผ้าโดยดูข้อมูลจากตารางต่อไปนี้

วัสดุที่นำมาซัก	ผ้าโทม	พ้าน้ำหนักเบา (เส้นใย/ผสม)	เสื่อกัก (เส้นใย)	ชุดชั้นใน (ผ้าฝ้าย)	ผ้าคลุม (ผ้าฝ้าย/ผ้าลีนิน)	ผ้าคลุมเตียง (ผ้าฝ้าย)
เวลาปั่นผ้า	ประมาณ 50 วินาที	ประมาณ 1 นาที	ประมาณ 1-2 นาที	ประมาณ 2-3 นาที	ประมาณ 3-4 นาที	ประมาณ 5 นาที

## ■ ข้อมูลปริมาณการซักที่สอดคล้องกับความจุต่าง ๆ

การซักผ้า ความจุ	เสื่อเช็ดน้ำหนัก ประมาณ 500 ก.	ชุดฟอรัมน้ำหนัก ประมาณ 650 ก.	กางเกงยีนส์น้ำหนัก ประมาณ 900 ก.	เสื่อเช็ดที่คน้ำหนัก ประมาณ 1600 ก.
ความจุ 2.0 กก.	ประมาณ 4 ชิ้น	ประมาณ 3 ชิ้น	ประมาณ 2 ชิ้น	ประมาณ 1 ชิ้น
ความจุ 3.0 กก.	ประมาณ 6 ชิ้น	ประมาณ 4 ชิ้น	ประมาณ 3 ชิ้น	ประมาณ 1 ชิ้น
ความจุ 3.6 กก.	ประมาณ 7 ชิ้น	ประมาณ 5 ชิ้น	ประมาณ 4 ชิ้น	ประมาณ 2 ชิ้น
ความจุ 4.6 กก.	ประมาณ 9 ชิ้น	ประมาณ 6 ชิ้น	ประมาณ 5 ชิ้น	ประมาณ 2 ชิ้น
ความจุ 5.0 กก.	ประมาณ 10 ชิ้น	ประมาณ 7 ชิ้น	ประมาณ 5 ชิ้น	ประมาณ 3 ชิ้น
ความจุ 5.5 กก.	ประมาณ 11 ชิ้น	ประมาณ 8 ชิ้น	ประมาณ 6 ชิ้น	ประมาณ 3 ชิ้น
ความจุ 6.0 กก.	ประมาณ 12 ชิ้น	ประมาณ 9 ชิ้น	ประมาณ 6 ชิ้น	ประมาณ 3 ชิ้น
ความจุ 7.0 กก.	ประมาณ 14 ชิ้น	ประมาณ 10 ชิ้น	ประมาณ 7 ชิ้น	ประมาณ 4 ชิ้น
ความจุ 7.5 กก.	ประมาณ 15 ชิ้น	ประมาณ 11 ชิ้น	ประมาณ 8 ชิ้น	ประมาณ 4 ชิ้น
ความจุ 8.0 กก.	ประมาณ 16 ชิ้น	ประมาณ 12 ชิ้น	ประมาณ 8 ชิ้น	ประมาณ 5 ชิ้น
ความจุ 8.5 กก.	ประมาณ 17 ชิ้น	ประมาณ 13 ชิ้น	ประมาณ 9 ชิ้น	ประมาณ 5 ชิ้น
ความจุ 10.0 กก.	ประมาณ 20 ชิ้น	ประมาณ 15 ชิ้น	ประมาณ 11 ชิ้น	ประมาณ 6 ชิ้น
ความจุ 12.0 กก.	ประมาณ 22 ชิ้น	ประมาณ 17 ชิ้น	ประมาณ 12 ชิ้น	ประมาณ 5 ชิ้น
ความจุ 13.0 กก.	ประมาณ 26 ชิ้น	ประมาณ 19 ชิ้น	ประมาณ 14 ชิ้น	ประมาณ 6 ชิ้น



# การใช้งาน

## ■ ข้อมูลปริมาณการซักและปริมาณผงซักฟอกที่ใช้

8.5 กก.

ประเภทของผ้า	ความจุผ้า (กก.)	ระดับน้ำ	การไหลของน้ำ	เวลาซัก (นาที)	ปริมาณผงซักฟอก (ก.)
ผ้าสังเคราะห์ ผ้าโพลีเอสเตอร์	0-3.5	ต่ำ	ไหลแบบธรรมดา	3	ประมาณ 39
	3.5-5.0	ปานกลาง		3-5	ประมาณ 48
ผ้าฝ้ายหรือผ้าลินิน	0-5.0	ปานกลางสูง	ไหลแบบธรรมดา	7	ประมาณ 48
	5.0-8.0			7-10	ประมาณ 63
ผ้าที่สกปรกมาก	0-5.0	ปานกลางสูง	ไหลแบบแรง	10	ประมาณ 48
	5.0-8.5			10-35 (แช่ผ้า 20)	ประมาณ 51

11.0 กก.

ประเภทของผ้า	ความจุผ้า (กก.)	ระดับน้ำ	การไหลของน้ำ	เวลาซัก (นาที)	ปริมาณผงซักฟอก (ก.)
ผ้าสังเคราะห์ ผ้าโพลีเอสเตอร์	0-5.0	ต่ำ	ไหลแบบธรรมดา	3	ประมาณ 50
	5.0-6.5	ปานกลาง		3-5	ประมาณ 61
ผ้าฝ้ายหรือผ้าลินิน	0-6.5	ปานกลางสูง	ไหลแบบธรรมดา	7	ประมาณ 61
	6.5-11.0			7-10	ประมาณ 77
ผ้าที่สกปรกมาก	0-6.5	ปานกลางสูง	ไหลแบบแรง	10	ประมาณ 61
	6.5-11.0			10-35 (แช่ผ้า 20)	ประมาณ 77

13.0 กก.

ประเภทของผ้า	ความจุผ้า (กก.)	ระดับน้ำ	การไหลของน้ำ	เวลาซัก (นาที)	ปริมาณผงซักฟอก (ก.)
ผ้าสังเคราะห์ ผ้าโพลีเอสเตอร์	0-5.0	ต่ำ	ไหลแบบธรรมดา	3	ประมาณ 50
	5.0-6.5	ปานกลาง		3-5	ประมาณ 61
ผ้าฝ้ายหรือผ้าลินิน	0-6.5	ปานกลางสูง	ไหลแบบธรรมดา	7	ประมาณ 61
	6.5-13.0			7-10	ประมาณ 77
ผ้าที่สกปรกมาก	0-6.5	ปานกลางสูง	ไหลแบบแรง	10	ประมาณ 61
	6.5-13.0			10-35 (แช่ผ้า 20)	ประมาณ 77

## ■ ฟังก์ชันพิเศษ

สำหรับเครื่องที่มีฟังก์ชันนี้เท่านั้น

### ฟังก์ชันการแช่ผ้า

สำหรับผ้าที่สกปรกมาก การแช่ผ้าจะช่วยให้การซักได้ผลดียิ่งขึ้น

เครื่องจับเวลาการซัก 15-35 นาทีจะใช้สำหรับการแช่ผ้า:(ตามภาพประกอบต่อไปนี้)

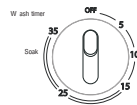
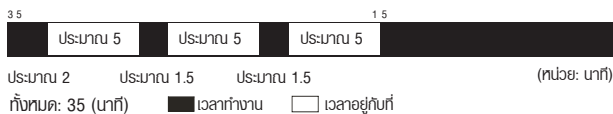

# การบำรุงรักษา

## ■ การทำความสะอาดและดูแลรักษา

### ⚠ คำเตือน!

- โปรดถอดปลั๊กไฟและปิดก๊อกน้ำก่อนเริ่มการบำรุงรักษาเครื่อง

## ■ การทำความสะอาดตัวเครื่อง

การบำรุงรักษาเครื่องซักผ้าอย่างเหมาะสมจะช่วยยืดอายุการทำงานของเครื่อง หากจำเป็นคุณ  
สามารถใช้น้ำยาทำความสะอาดที่เจอข้างแล้ว มีฤทธิ์เป็นกลางและไม่กัดกร่อนทำความสะอาดพื้น  
ผิวเครื่องได้ หากมีน้ำล้นออกจากเครื่อง ให้ใช้ผ้าเช็ดน้ำออกทันที  
ห้ามใช้สิ่งของมีคม

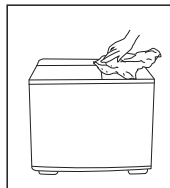

### 📌 หมายเหตุ!

- ห้ามใช้กรดฟอสฟอริกและตัวทำลายเชื้อจากหรือเทียบเท่า เช่น แอลกอฮอล์ ตัวทำลายหรือผลิตภัณฑ์เคมีต่าง ๆ เป็นต้น

## ■ การทำความสะอาดตัวกรองภายใน

### 📌 หมายเหตุ!

- จะต้องทำความสะอาดตัวกรองภายในเครื่อง หากปริมาณน้ำลดลง

การทำความสะอาดตัวกรองเศษสกปรก

1. กดปุ่มที่ด้านบน แล้วดึงตัวกรองเศษสกปรกออกมา
2. กลับตาข่ายที่กรองด้านในออก แล้วล้างด้วยน้ำ
3. หลีกเลี่ยงใส่เชียวลีดให้กดปุ่มเพื่อใส่ตัวกรองกลับเข้าที่
4. เมื่อได้ยินเสียง “บะ” นั่นแสดงว่าใส่กลับเข้าที่ถูกต้องแล้ว

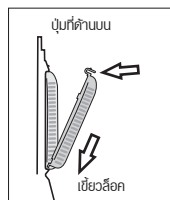

## ■ การป้องกันน้ำแข็งตัว

การปกป้องเครื่องจากภาวะเยือกแข็ง:

1. ปิดก๊อกน้ำ ถอดสายยางน้ำเข้าและระบายน้ำออกจากสายยางให้หมด
2. จัดวางท่อระบายน้ำให้เหมาะสมแล้วหมุนปุ่มเลือกการระบายน้ำไปที่ตำแหน่ง “Drain (ระบายน้ำ)” เพื่อถ่ายน้ำในถังออกให้หมด

หากน้ำเกิดการแข็งตัว โปรดปฏิบัติตามขั้นตอนต่อไปนี้:

1. นำสายยางน้ำเข้าไปแช่ในน้ำอุ่นที่มีอุณหภูมิประมาณ 50°C
2. ใส่น้ำอุ่นที่มีอุณหภูมิต่ำกว่า 50°C ประมาณ 2 ลิตรลงในถังซัก แล้วทิ้งไว้ประมาณ 10 นาที จากนั้นจัดวางท่อระบายน้ำให้เหมาะสมแล้วหมุนปุ่มเลือกการระบายน้ำไปที่ตำแหน่ง “Drain (ระบายน้ำ)” เพื่อถ่ายน้ำในถังออกให้หมด



# การบำรุงรักษา

3. ตัดตั้งสายยางน้ำเข้าและเปิดก๊อกน้ำเพื่อตรวจสอบให้การเติมน้ำและการระบายน้ำทำงานได้อย่างเหมาะสม

## ■ เคล็ดลับการแก้ไขปัญหา

หากเกิดอาการต่อไปนี้ โปรดถอดปลั๊กไฟและทำการตรวจสอบดังต่อไปนี้:

อาการ	เหตุผล
เครื่องซักผ้าไม่ทำงาน	<ul style="list-style-type: none"><li>● ตรวจสอบว่าแหล่งจ่ายไฟอยู่ในสภาพดี</li><li>● ตรวจสอบว่าได้เสียบปลั๊กไฟอย่างถูกต้องแล้ว</li><li>● ตรวจสอบว่าปุ่มหมุนเครื่องจับเวลาการซักและปุ่มหมุนเครื่องจับเวลาการปั่นไม่ได้อยู่ที่ตำแหน่ง "0"</li></ul>
มีน้ำหลงเหลืออยู่ในท่อระบายน้ำ	<ul style="list-style-type: none"><li>● ตรวจสอบว่าได้วางท่อระบายน้ำไว้สูงเกินไป</li><li>● ตรวจสอบว่าท่อระบายน้ำไม่ได้เกิดภาวะเชือกแข็ง</li><li>● ตรวจสอบว่าไม่มีวัตถุแปลกปลอมเข้าไปอุดตันท่อระบายน้ำ</li></ul>
มีเสียงดังผิดปกติในระหว่างการซักผ้า	<ul style="list-style-type: none"><li>● ตรวจสอบว่าไม่มีเหรียญหรือวัตถุแปลกปลอมอื่น ๆ หล่นลงไปไม่ถึงซัก</li></ul>
มีเสียงดังผิดปกติและการสั่นที่รุนแรงในระหว่างการปั่นผ้า	<ul style="list-style-type: none"><li>● ตรวจสอบว่าได้ตั้งเครื่องซักผ้าไว้บนพื้นราบเรียบและมั่นคงแล้ว</li><li>● ตรวจสอบว่าการกระจายผ้าในถังปั่นเป็นไปอย่างสม่ำเสมอ</li><li>● ตรวจสอบว่าไม่มีผ้าหรือสิ่งแปลกปลอมตกค้างอยู่ในด้านบนของถังปั่น</li></ul>

# การบำรุงรักษา

## ■ ข้อมูลทางเทคนิค

รุ่น	การชักผ้า ความจุ		พิกัดกำลังไฟฟ้า		ขนาด W*D*H(มม.)	ปริมาณน้ำ H:/M:/L:(L)	น้ำหนัก สุทธิ
	การชัก	การปั่นผ้า	การชัก	การปั่นผ้า			
VH-J95MMM	8.5 กก.	4.6 กก.	370W	135W	827*485*865	H:1.63 H:58 M:48 L:39	21.0 กก.
VH-J120MMM	11.0 กก.	4.6 กก.	400W	135W	870*512*957	H1:77 H:72 M:65 L:50	24.5 กก.
VH-J140MMM	13.0 กก.	7.0 กก.	450W	180W	902*537*974	H1:92 H:87 M:65 L:42	29.5 กก.