

สารบัญ

คำแนะนำด้านความปลอดภัย

- คำแนะนำด้านความปลอดภัย..... 2

การติดตั้ง

- รายละเอียดผลิตภัณฑ์..... 10
- การติดตั้ง..... 11

การใช้งาน

- การเริ่มต้นใช้งานอย่างรวดเร็ว..... 15
- ก่อนการซักผ้าแต่ละรอบ..... 16
- ตัวจ่ายผงซักฟอก..... 17
- แผงควบคุมการทำงาน..... 18
- ตัวเลือก..... 19
- โปรแกรม..... 23

การบำรุงรักษา

- การทำความสะอาดและดูแลรักษา..... 26
- การแก้ไขปัญหา..... 29
- ข้อมูลจำเพาะทางเทคนิค..... 30

คำแนะนำด้านความปลอดภัย

■ คำแนะนำด้านความปลอดภัย

- เครื่องใช้นี้ไม่ได้มีไว้สำหรับการใช้งานโดยบุคคล (รวมถึงเด็ก) ที่มีความบกพร่องทางร่างกาย ประสาทสัมผัส หรือสติปัญญา หรือขาดประสบการณ์และความรู้ เว้นแต่พวกเขาจะได้รับการควบคุมดูแลหรือคำแนะนำเกี่ยวกับการใช้งานเครื่อง โดยบุคคลที่รับผิดชอบต่อความปลอดภัยของพวกเขา
- ควรตรวจสอบดูแลให้แน่ใจว่าเด็ก ๆ ไม่สามารถเล่นเครื่องใช้นี้ได้
- หากสายไฟชำรุด จะต้องเปลี่ยนโดยผู้ผลิต ตัวแทนฝ่ายบริการ หรือผู้ที่มีความสามารถใกล้เคียงเพื่อหลีกเลี่ยงอันตราย
- ใช้ชุดสายยางใหม่ก็ให้มาพร้อมกับเครื่องใช้ และไม่ควรรนำชุดสายยางเก่ามาใช้ซ้ำ
- ต้องระวังไม่ให้พรมไปปิดกั้นช่องเปิดต่าง ๆ
- เครื่องใช้นี้มีวัตถุประสงค์เพื่อใช้ในครัวเรือน
- แรงดันน้ำเข้าสูงสุดที่อนุญาต 1 MPa สำหรับเครื่องที่ออกแบบมาให้เชื่อมต่อกับระบบน้ำหลักได้ แรงดันน้ำเข้าต่ำสุดที่อนุญาต 0.05 Mpa หากจำเป็นสำหรับการใช้งานเครื่องซักผ้าอย่างถูกต้อง

คำแนะนำด้านความปลอดภัย

- ใช้ชุดสายยางใหม่ที่ได้มาพร้อมกับเครื่องใช้ และจะต้องไม่นำชุดสายยางเก่ามาใช้ซ้ำ
- ก่อนทำการบำรุงรักษา ให้ถอดปลั๊กไฟเครื่องซักผ้า
- ถอดปลั๊กเครื่องซักผ้าและปิดน้ำหลังใช้งานทุกครั้ง แรงดันน้ำเข้ามามาตรฐาน: 0.05MPa~1MPa
- เครื่องซักผ้านี้จะต้องได้รับการต่อเข้ากับระบบสายดิน ในกรณีนี้เครื่องทำงานผิดปกติหรือเครื่องเสียหาย ระบบสายดินจะลดความเสี่ยงของไฟฟ้าดูดโดยให้กระแสไฟฟ้าผ่านเส้นทางที่มีความต้านทานน้อยที่สุด
- เครื่องซักผ้านี้มาพร้อมสายไฟที่มีตัวนำต่อสายดินและปลั๊กระบบสายดิน จะต้องเสียบปลั๊กเข้ากับเต้าเสียบที่ถูกติดตั้งไว้อย่างเหมาะสมและต่อระบบสายดินตามมาตรฐานและกฎระเบียบของท้องถิ่น
- การเชื่อมต่อที่ไม่เหมาะสมกับเครื่องซักผ้าในขณะที่ใช้งานโดยไม่ใช้เต้าเสียบไฟที่ต่อสายดินหรือเมื่อขั้ว GND ของเต้าเสียบไม่มีขั้ว GND ของปลั๊กไฟ อาจทำให้เสี่ยงต่อไฟฟ้าดูดได้ ตรวจสอบกับช่างไฟที่มีคุณสมบัติหรือเจ้าหน้าที่ฝ่ายบริการลูกค้าหากคุณสงสัยว่าเครื่องซักผ้าของคุณมีการต่อระบบสายดินอย่างเหมาะสมหรือไม่
- อย่าดัดแปลงปลั๊กไฟที่มากับเครื่องซักผ้า ถ้าปลั๊กไฟเสียบเข้ากับเต้าเสียบได้ไม่สนิท ให้ปรึกษาช่างไฟที่มีคุณสมบัติเพื่อติดตั้งเต้าเสียบไฟที่เหมาะสม
- ตรวจสอบให้แน่ใจว่าได้ทำการเชื่อมต่ออุปกรณ์เกี่ยวกับน้ำและไฟฟ้าโดยช่างที่มีคุณสมบัติตามคำแนะนำของผู้ผลิตและข้อบังคับความปลอดภัยของท้องถิ่น

คำแนะนำด้านความปลอดภัย

- ถอดปลั๊กไฟออกจากเต้าเสียบไฟฟ้าก่อนทำความสะอาดหรือบำรุงรักษาเครื่อง
- อย่าใช้งานเต้าเสียบไฟใดๆ ที่มีกระแสไฟตามพิกัดต่ำกว่าที่ระบุของเครื่องชกไฟฟ้า ห้ามดึงปลั๊กไฟออกขณะที่มือเปียก
- โปรดอย่าสัมผัสตูดการจ่ายน้ำและการจ่ายไฟทันทีหลังจากชกเสื้อผ้าเสร็จสิ้น

มีความเสี่ยงต่อเด็ก!

- เครื่องใช้นี้สามารถใช้งานได้โดยเด็กที่มีอายุตั้งแต่ 8 ปีขึ้นไปและบุคคลที่มีความบกพร่องทางร่างกาย หรือจิตใจ หรือขาดประสบการณ์ความรู้ หากได้รับการดูแลหรือคำแนะนำเกี่ยวกับการใช้งานเครื่องอย่างปลอดภัยและเข้าใจถึงอันตรายที่อาจเกิด เด็กไม่ควรเล่นกับเครื่อง เด็กจะต้องไม่ทำความสะอาดและทำการซ่อมบำรุงโดยปราศจากการควบคุมดูแล
- ควรดูแลไม่ให้เด็กอายุน้อยกว่า 3 ขวบเล่นเครื่องใช้นี้
- สัตว์และเด็กอาจปีนเข้าไปในเครื่องชกไฟฟ้า ตรวจสอบเครื่องก่อนการใช้งานทุกครั้ง
- ควรดูแลไม่ให้เด็กเล่นเครื่องใช้นี้
- ประตูกะจกมีความร้อนมากในระหว่างที่เครื่องกำลังทำงาน เพื่อระวังให้เด็กและสัตว์เลี้ยงอยู่ห่างจากเครื่องในระหว่างการทำงาน
- แกะบรรจุภัณฑ์ทั้งหมดออกก่อนใช้งานเครื่องใช้ไฟฟ้า มิฉะนั้นอาจก่อให้เกิดความเสียหายร้ายแรงได้
- จะต้องสามารถเข้าถึงปลั๊กไฟได้หลังจากทำการติดตั้งเครื่องแล้ว

คำแนะนำด้านความปลอดภัย

มีความเสี่ยงต่อการระเบิด!

- ห้ามชกหรืออบสิ่งของที่ได้รับการทำความสะอาด ล้าง แช่ หรือเสาะด้วยสารที่ติดไฟหรือระเบิดได้ (เช่น ขี้ผึ้ง น้ำมัน สี น้ำมันเบนซิน น้ำยาขัดคราบ น้ำยาซักแห้ง น้ำมันก๊าด เป็นต้น) สิ่งนี้อาจทำให้เกิดไฟไหม้หรือเกิดการระเบิดได้
- ไม่ควรใช้เครื่องซักผ้าและอบผ้าหากมีการใช้สารเคมีทางอุตสาหกรรมในการทำความสะอาด
- ต้องไม่ปล่อยอากาศที่ออกมาเข้าไปในปล่องระบายควันของเครื่องใช้ไฟฟ้าที่มีการเผาไหม้ก๊าซหรือเชื้อเพลิงอื่น ๆ
- ให้ล้างสารเหล่านั้นออกด้วยมือ ก่อนใส่ลงในเครื่องซักผ้า



ข้อควรระวัง!

การติดตั้งผลิตภัณฑ์!

- เครื่องใช้นี้ออกแบบมาสำหรับใช้งานในครัวเรือนเท่านั้น
- เครื่องใช้ไม่ได้ออกแบบมาให้ใช้งานแบบบิลด์อิน
- ต้องระวังไม่ให้พรมไปปิดกั้นช่องเปิดต่าง ๆ
- ไม่ควรติดตั้งเครื่องซักผ้าในห้องน้ำหรือในห้องที่เปียกชื้น รวมถึงห้องที่มีก๊าซที่อาจทำให้เกิดการระเบิดหรือก๊าซที่อาจทำให้เกิดการระเบิดหรือก๊อกร้อน
- เครื่องซักผ้าที่มีวาล์วน้ำเข้าวาล์วเดียวสามารถเชื่อมต่อได้กับน้ำเย็นเท่านั้น
- จะต้องสามารถเข้าถึงปลั๊กได้หลังจากทำการติดตั้งเครื่องแล้ว
- จะต้องไม่ติดตั้งเครื่องไว้ด้านหลังประตูที่สามารถล็อกได้ รวมถึงประตูบานเลื่อนหรือประตูที่มีบานพับอยู่ฝั่งตรงข้ามกับเครื่องซักผ้าและอบผ้า
- จะต้องไม่ติดตั้งเครื่องไว้ในสถานที่ที่มีความชื้น
- เครื่องใช้ภายในบ้านนี้ไม่ได้ออกแบบมาให้ใช้งานแบบบิลด์อิน

คำแนะนำด้านความปลอดภัย

- แกะบรรจุภัณฑ์ทั้งหมดออกก่อนใช้งานเครื่องใช้ไฟฟ้า มิฉะนั้นอาจก่อให้เกิดความเสียหายร้ายแรงได้

มีความเสี่ยงต่อการทำให้เครื่องใช้เสียหาย!

- ผลิตภัณฑ์ของคุณมีไว้สำหรับใช้งานในบ้าน และได้รับการออกแบบมาสำหรับสิ่งทอที่เหมาะสมสำหรับการซักด้วยเครื่องเท่านั้น
- ห้ามป็นขึ้นไปนั่งบนฝาครอบด้านบนของเครื่อง
- อย่าเพิ่งประตูเครื่องซักผ้า
- เคลื่อนย้ายเครื่องซักผ้าด้วยความระมัดระวัง:
 1. ต้องใส่สลักยึดเพื่อการขนส่งเข้าไปใหม่โดยบุคคลที่มีความชำนาญ
 2. ควรถ่ายน้ำที่สะสมอยู่ออกจากเครื่อง
 3. จับเครื่องด้วยความระมัดระวัง ห้ามจับส่วนที่ยื่นออกมาจากเครื่องในขณะทำการยกเครื่อง ห้ามใช้ประตูของเครื่องซักผ้าเป็นด้ามจับในระหว่างการลำเลียงขนส่ง
 4. เครื่องใช้นี้มีน้ำหนักมาก ขนส่งด้วยความระมัดระวัง
 5. ห้ามสอดมือเข้าไปในถังที่กำลังถ่ายน้ำออก
- โปรดอย่าปิดประตูเครื่องซักผ้าแรงเกินไป หากพบว่าการปิดประตูเครื่องซักผ้าทำได้ยาก โปรดตรวจสอบว่าใส่ผ้าหรือกระจายผ้าอย่างเหมาะสมหรือไม่
- ห้ามใช้เครื่องซักพรม

การใช้งานเครื่องใช้!

- ก่อนซักเสื้อผ้าเป็นครั้งแรก จะต้องใช้งานผลิตภัณฑ์หนึ่งรอบสำหรับทุกชิ้นตอนโดยไม่มีผ้าอยู่ด้านใน โปรแกรมที่แนะนำคือ "DRUM CLEAN (ทำความสะอาดถัง)"
- ห้ามใช้สารไวไฟและระเบิดได้ หรือตัวทำละลายที่เป็นพิษ ไม่ควรถูใช้น้ำมันเบนซินและแอลกอฮอล์ หรืออื่น ๆ แกนน้ำยาซักผ้า โปรดเลือกใช้น้ำยาซักผ้าที่เหมาะสมสำหรับเครื่องซักผ้าเท่านั้น โดยเฉพาะอย่างยิ่งสำหรับเครื่องซักผ้าฝาหน้า

คำแนะนำด้านความปลอดภัย

- ตรวจสอบให้แน่ใจว่าไม่มีสิ่งตกค้างอยู่ในช่องกระเป๋าต่าง ๆ ของมีคมและแข็ง เช่น เหรียญ เข็มกลัด ตะปู สกรูหรือก้อนหิน หรืออื่น ๆ อาจทำให้เครื่องนี้เสียหายร้ายแรง
- โปรดตรวจสอบว่าน้ำคั้นในถังถูกระบายออกแล้วก่อนเปิดประตูเครื่องชักรั้ว โปรดอย่าเปิดประตูเครื่องชักรั้วหากยังมองเห็นน้ำคั้นใน
- ระวังถูกความร้อนลวกในขณะที่เครื่องชักรั้วระบายน้ำร้อนจากการชักรั้วออก
- ห้ามเติมน้ำด้วยมือระหว่างการชักรั้ว
- หลังจากโปรแกรมทำงานเสร็จสมบูรณ์ โปรดรอประมาณสองนาทีก่อนเปิดประตูเครื่องชักรั้ว
- ถ้าไม่สามารถหลีกเลี่ยงพริกที่มีสารปนเปื้อนน้ำมันพืชหรือน้ำมันปรุงอาหารหรือปนเปื้อนผลิตภัณฑ์ดูแลเส้นผม ก่อนใส่พริกลงในเครื่องอบแห้งจะต้องล้างในน้ำร้อนด้วยผงซักฟอกพิเศษก่อน ซึ่งจะช่วยลดอันตรายได้ แต่จะไม่ใช่การกำจัดอันตรายออกไป
- จะต้องจัดให้มีการถ่ายเทอากาศในห้องที่เพียงพอเพื่อหลีกเลี่ยงการไหลย้อนกลับของก๊าซเข้าไปในห้องจากเครื่องใช้ที่มีการจุดเชื้อเพลิงอื่นๆ รวมถึงเปลวไฟที่เปิด
- ห้ามทำการอบพริกที่ยังไม่ได้ชักรั้วในเครื่องชักรั้ว
ควรล้างเชื้อพริกที่ปนเปื้อนสารต่าง ๆ เช่น น้ำมันปรุงอาหาร อะซิโตน แอลกอฮอล์ น้ำมันเชื้อเพลิง น้ำมันสังเคราะห์ ในน้ำร้อนผสมผงซักฟอกปริมาณมากเป็นพิเศษก่อนนำมาอบในเครื่องอบพริก
- ไม่ควรนำสิ่งของ เช่น ยางโฟม (โฟมยาง) หมวกอาบน้ำ สังกะสีน้ำ สิ่งของที่มีการเสริมยาง และเชื้อพริกหรือหมอนที่มีแผ่นยางโฟมคั้นใน มาอบในเครื่องชักรั้ว

คำแนะนำด้านความปลอดภัย

- ควรใช้น้ำยาปรับพ้านุ่ม หรือผลิตภัณฑ์ที่มีลักษณะเดียวกัน ตามที่ได้ระบุไว้ในคำแนะนำเกี่ยวกับน้ำยาปรับพ้านุ่ม
- ส่วนสุดท้ายของรอบการทำงานของเครื่องซักผ้าอบแห้งจะเกิดขึ้นโดยไม่มีความร้อน (รอบการระบายความร้อน) เพื่อให้แน่ใจว่าเสื้อผ้าจะไม่เสียหาย
- นำสิ่งของต่าง ๆ เช่น ไฟแช็กและไม้ขีดไฟ ออกจากกระเป๋าให้หมดก่อนใช้เครื่องใช้นี้
- คำเตือน: ห้ามหยุดเครื่องซักผ้าอบผ้าก่อนสิ้นสุดรอบทำงานการอบแห้ง เว้นแต่จะมีการนำผ้าทั้งหมดออกมาและแปออกอย่างรวดเร็วเพื่อไล่ความร้อนออกไป

บรรจุภัณฑ์/เครื่องใช้เก่า



เครื่องหมายนี้ชี้บ่งว่าไม่ควรกำจัดผลิตภัณฑ์นี้ร่วมกับขยะในครัวเรือนอื่น ๆ ก้วสหภาพยุโรป เพื่อป้องกันอันตรายที่อาจเกิดขึ้นต่อสิ่งแวดล้อมหรือสุขภาพของมนุษย์จากการกำจัดของเสียที่ไม่สามารถควบคุมได้ ให้รีไซเคิลผลิตภัณฑ์อย่างมีความรับผิดชอบเพื่อส่งเสริมการนำทรัพยากรวัสดุกลับมาใช้ซ้ำอย่างยั่งยืนในการส่งคืนอุปกรณ์ที่ใช้แล้ว โปรดใช้ระบบส่งคืนและรวบรวมหรือติดต่อผู้ค้าปลีกที่คุณซื้อผลิตภัณฑ์ พวกเขาสามารถนำผลิตภัณฑ์นี้ไปรีไซเคิลได้อย่างปลอดภัยต่อสิ่งแวดล้อม

การใช้งาน

■ ก่อนการซักผ้าแต่ละรอบ

- ควรใช้งานเครื่องซักผ้าที่อุณหภูมิ (0-40)°C หากใช้งานต่ำกว่า 0°C วาล์วดูดน้ำเข้าและระบบถ่ายน้ำออกอาจได้รับความเสียหาย ถ้าวางเครื่องซักผ้าในสถานที่อุณหภูมิต่ำกว่า 0°C จะต้องย้ายตำแหน่งไปยังสถานที่ที่มีอุณหภูมิแวดล้อมปกติเพื่อให้มั่นใจว่าท่อจ่ายน้ำเข้าและท่อระบายน้ำออกจะไม่เกิดน้ำแข็งตัวก่อนใช้งาน
- โปรดตรวจดูที่ฉลากกำกับและคำอธิบายการใช้งานแผงซักฟอกก่อนซักผ้า ใช้แผงซักฟอกชนิดที่ไม่เกิดฟองหรือเกิดฟองน้อยที่เหมาะสมกับเครื่องซักผ้าอย่างเหมาะสม

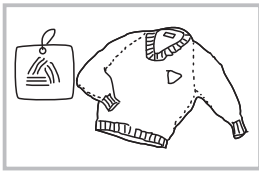

ตรวจสอบเวลา

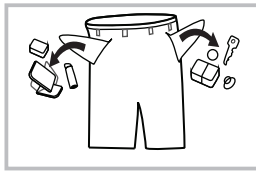

นำสิ่งของออกจากช่องกระเป๋า

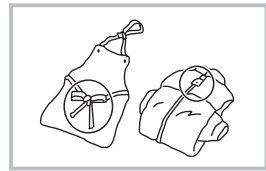

เสียนแถบ ซิปเข้าให้สุด หรือกลับกระดุมไว้

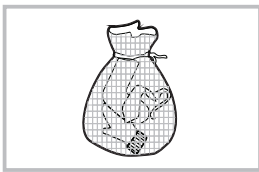

ใส่เสื้อผ้าชิ้นเล็ก ๆ ลงในถุงตาข่ายซักผ้า

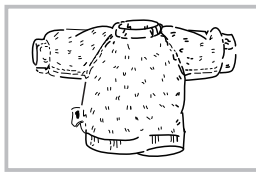

กลับด้านเสื้อผ้าที่มีปลอกและแขนขา ยาว

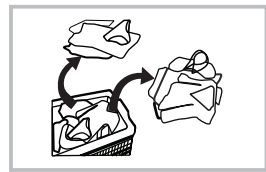

แยกซักผ้าเป็นกลุ่มที่มีลายผ้าต่างกัน



คำเตือน!

- หากซักผ้าชิ้นเดียว อาจทำให้เกิดความไม่สมดุลได้ง่ายและเครื่องอาจส่งสัญญาณเตือน ดังนั้นขอแนะนำให้ใส่ผ้าลงไปอีกอย่างน้อยหนึ่งชิ้นเพื่อชักรวมกันเพื่อให้กระบวนการซักทำงานได้อย่างราบรื่น
- อย่าซักผ้าที่เขื่อนน้ำมันก๊าด น้ำมันเบนซิน แอลกอฮอล์ และวัสดุติดไฟชนิดอื่น ๆ

การใช้งาน

■ ตัวจ่ายผงชัฟฟอก

- I ผงชัฟฟอกชัฟฟองล้างหน้า
- II ผงชัฟฟอกชัฟฟองล้างหลัก
- ☼ น้ำยาปรับผ้านุ่ม

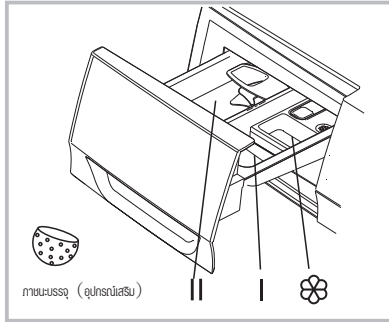

ดึงตัวจ่ายผงชัฟฟอกออก



ข้อควรระวัง!

- เพื่อป้องกันไม่ให้ผงชัฟฟอกตกค้างในตัวจ่ายผงชัฟฟอกเมื่อแรงดันน้ำต่ำ ขอแนะนำให้เติมผงชัฟฟองในภาชนะ: จากนั้นใส่ลงไปในถังซักผ้า
- จะต้องเติมผงชัฟฟอกเฉพาะใน "กรณี I" หลังจากเลือกโปรแกรมซักล้างหน้าสำหรับเครื่องซักผ้าที่มีฟังก์ชันนี้

โปรแกรม	I	II	☼	โปรแกรม	I	II	☼
ผ้าฝ้าย	○	●	○	ต้านทานภูมิแพ้		●	○
GREATWAVES		●	○	ซักแบบประหยัด		●	○
ผสม	○	●	○	ขนสัตว์		●	○
ผ้าปูเตียง	○	●	○	ซักล้าง 45'		●	○
หมอนบินเก้าอี้				ด่วน 12'		●	○
ทำความสะอาดถัง							

- วิธีการที่ต้องทำ ○ วิธีการที่เป็นทางเลือก



หมายเหตุ!

- สำหรับผงชัฟฟอกหรือสารเติมแต่งที่จับตัวเป็นก้อนหรืออยู่ในสภาพไม่ใช้ปกติ ก่อนจะเทลงในถาดผงชัฟฟอก ขอแนะนำให้ใช้น้ำเจือจางบางส่วนเพื่อป้องกันไม่ให้ช่องทางเข้าของถาดผงชัฟฟอกอุดตัน และไหลย้อนออกในขณะที่เติมน้ำ
- โปรดเลือกประเภทผงชัฟฟอกให้เหมาะกับอุณหภูมิการซักที่หลากหลาย เพื่อให้ได้การซักที่มีประสิทธิภาพที่สุดโดยใช้น้ำและพลังงานน้อยลง

การใช้งาน

■ แผงควบคุมการทำงาน

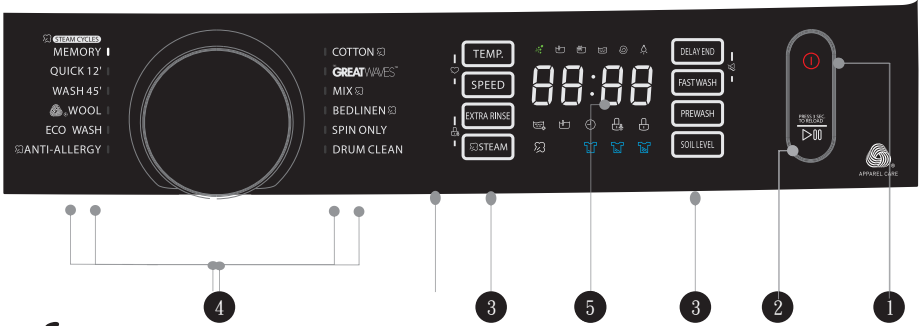

หมายเหตุ!

- แผนภาพใช้เพื่อการอ้างอิงเท่านั้น โปรดดูข้อมูลผลิตภัณฑ์จริงเป็นมาตรฐาน

1 เปิด/ปิด

สวิตช์เปิดหรือปิดเครื่อง

2 เริ่ม/หยุดชั่วคราว

กดปุ่มเพื่อเริ่มหรือหยุดรอบการซักผ้าชั่วคราว

3 ตัวเลือก

ปุ่มนี้จะช่วยให้คุณเลือกฟังก์ชันเพิ่มเติม และจอสว่างขึ้นเมื่อทำการเลือก

4 โปรแกรม

ใช้งานได้ตามประเภทการซัก

5 จอแสดงผล

จอแสดงผลจะแสดงการตั้งค่า เวลาคงเหลือโดยประมาณ ตัวเลือก และข้อความแสดงสถานะของเครื่องซักผ้า จอแสดงผลจะติดอยู่ตลอดขั้นตอนการซัก

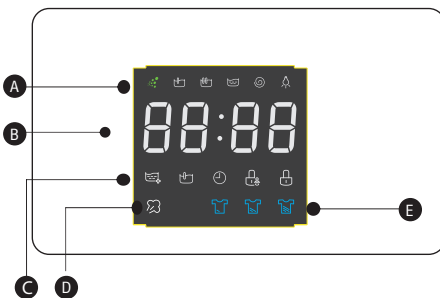

A ไฟ UFB-ชักส่องหน้า-ชักล้าง-ล้าง-หมุนขึ้น-กัก

B เวลาซัก เวลาสิ้นสุดการทอ่ง ข้อผิดพลาด สิ้นสุด
0:55 2h E20 End

C ล้างพิเศษ-ชักส่องหน้า-การทอ่งเวลาสิ้นสุด
เลือกการใช้งานโดยเด็ก-ล็อกประตู

D ตัง

E ระดับการเปื้อน (น้อย-ปกติ-มาก)

คำแนะนำด้านความปลอดภัย

■ ตัวเลือก

PREWASH (ซักล่วงหน้า)

ฟังก์ชันซักล่วงหน้าสามารถซักล้างเพิ่มเติมก่อนการซักล้างหลัก เหมาะสำหรับการซักล้างฝุ่นบนพื้นผิวของเสื้อผ้า ทั้งนี้คุณจะต้องใส่ผงซักฟอกลงในกล่อง (II) เมื่อเลือกฟังก์ชันนี้

EXTRA RINSE (ล้างพิเศษ)

เสื้อผ้าจะผ่านการล้างพิเศษหนึ่งครั้งหลังจากที่คุณเลือกฟังก์ชันนี้

FAST WASH (ซักรวดเร็ว)

ฟังก์ชันนี้สามารถลดเวลาการซักได้

SOIL LEVEL (ระดับการเปื้อน)

เหมาะสำหรับระดับการเปื้อนที่แตกต่างกัน (ตั้งแต่น้อยไปจนถึงมากเป็นพิเศษ)

DELAY END (การหน่วงเวลาสิ้นสุด)

ตั้งค่าฟังก์ชันหน่วงเวลาสิ้นสุด

1. เลือกโปรแกรม
2. กดปุ่ม DELAY END (การหน่วงเวลาสิ้นสุด) เพื่อเลือกเวลา (เวลาการหน่วงคือ 1-24 H)
3. กดปุ่ม [Start/Pause (เริ่มต้น/หยุดชั่วคราว)] เพื่อเริ่มการทำงานหน่วงเวลา



เปิด/ปิด



เลือกโปรแกรม



การตั้งเวลา



Start (เริ่มการทำงาน)

ยกเลิกฟังก์ชันการหน่วง:

กดปุ่ม DELAY END (การหน่วงเวลาสิ้นสุด) จนกระทั่งจอแสดงผลเป็น 0H จะต้องกดก่อนเริ่มโปรแกรม ถ้าโปรแกรมเริ่มต้นแล้ว จะต้องกดปุ่ม [On/Off] (เปิด/ปิด) เพื่อรีเซ็ตโปรแกรม



ข้อควรระวัง!

- ถ้าเกิดไฟฟ้าดับในขณะที่เครื่องซักผ้ากำลังทำงาน หน่วยความจำพิเศษจะจัดเก็บโปรแกรมที่เลือกไว้ และเมื่อไฟฟ้ามานาใช้งานได้ตามปกติ ให้กดปุ่ม [Start/Pause] (เริ่ม/หยุดชั่วคราว) โปรแกรมจะทำงานต่อ (เครื่องบางรุ่นอนุญาตให้คุณเรียกใช้โปรแกรมก่อนหน้าได้โดยตรงโดยไม่ต้องกดปุ่ม [Start/Pause] (เริ่ม/หยุดชั่วคราว))

STEAM (นึ่ง)

ฟังก์ชัน STEAM (นึ่ง) สามารถซึมผ่านเข้าไปในเส้นใย ซึ่งจะขจัดแบคทีเรียและเชื้อราได้อย่างมีประสิทธิภาพ ป้องกันกลิ่นไม่พึงประสงค์และปกป้องสุขภาพของคุณ

คุณสามารถเลือกฟังก์ชัน STEAM (นึ่ง) โดยการเลือก "COTTON (ผ้าฝ้าย)", "MIX (ผสม)", "BEDLINE (ผ้าปูเตียง)" และ "ANTI-ALLERGY (ต้านทานภูมิแพ้)"

การใช้งาน

โปรแกรม	ตัวเลือก					
	EXTRA RINSE (ล้างพิเศษ)	STEAM (ไอน้ำ)	DELAY END (ทรนบ่วงเวลาสิ้นสุด)	FAST WASH (ซักรวดเร็ว)	PREWASH (ซักล่วงหน้า)	SOIL LEVEL (ระดับการเปื้อน)
COTTON (ผ้าฝ้าย)	<input type="radio"/>	<input type="radio"/>	<input type="radio"/>	<input type="radio"/>	<input type="radio"/>	<input type="radio"/>
GREATWAVES	<input type="radio"/>		<input type="radio"/>	<input type="radio"/>		
MIX (ผสม)	<input type="radio"/>	<input type="radio"/>	<input type="radio"/>	<input type="radio"/>	<input type="radio"/>	<input type="radio"/>
BEDLINEN (ผ้าปูเตียง)	<input type="radio"/>	<input type="radio"/>	<input type="radio"/>	<input type="radio"/>	<input type="radio"/>	<input type="radio"/>
SPIN ONLY (หมุนน้ำเท่านั้น)			<input type="radio"/>			
DRUM CLEAN (ทำความสะอาดถัง)			<input type="radio"/>			
ANTI-ALLERGY (ต้านทานภูมิแพ้)		<input type="radio"/>	<input type="radio"/>			<input type="radio"/>
ECO WASH (ซักแบบประหยัด)	<input type="radio"/>		<input type="radio"/>			
WOOL (ขนสัตว์)	<input type="radio"/>		<input type="radio"/>			<input type="radio"/>
WASH 45' (ซักล้าง 45')	<input type="radio"/>		<input type="radio"/>			<input type="radio"/>
QUICK 12' (ด่วน 12')			<input type="radio"/>			

วิธีการที่เป็นทางเลือก

การใช้งาน

■ ฟังก์ชันอื่นๆ



ใส่เสื้อผ้าเข้าไปใหม่

การทำงานนี้สามารถส่งดำเนินการได้ในระหว่างการซัก เมื่อถังซักยังคงหมุนและมีน้ำอุณหภูมิสูงในปริมาณสูงอยู่ในถัง สถานะนี้ไม่ปลอดภัยและไม่สามารถเปิดประตูแบบบังคับเปิดได้ กดปุ่ม [Start/Pause (เริ่ม/หยุดชั่วคราว)] เป็นเวลา 3 วินาทีเพื่อโหลดเสื้อผ้าใหม่ และเริ่มใส่เสื้อผ้าลงในระหว่างเครื่องหยุดโปรดทำตามขั้นตอนด้านล่าง:

1. รอจนกว่าถังซักจะหยุดหมุน
2. ตัวล็อกประตูถูกปลดล็อก
3. ปิดประตูเมื่อโหลดเสื้อผ้าใหม่แล้ว จากนั้นกดปุ่ม [Start/Pause (เริ่ม/หยุดชั่วคราว)]



กดปุ่ม [Start/Pause (เริ่ม/หยุดชั่วคราว)]
3 วินาที



โหลดเสื้อผ้าใหม่



เริ่ม/หยุดชั่วคราว



ข้อควรระวัง!

- อย่าใช้ฟังก์ชันโหลดใหม่ เมื่อระดับน้ำเกินขอบถังด้านในหรือมีอุณหภูมิสูง



หน่วยความจำ

เก็บความจำโปรแกรมที่ใช้บ่อย

กดปุ่ม [TEMP. (อุณหภูมิ)] และ [SPEED (ความเร็ว)] 3 วินาทีเพื่อเก็บความจำโปรแกรมที่จะเรียกใช้ คำเริ่มต้นคือ COTTON (ผ้าฝ้าย)



ล็อกการใช้งานโดยเด็ก

เพื่อหลีกเลี่ยงไม่ให้เด็กใช้งานเครื่องอย่างไม่ถูกต้อง



เปิด/ปิด



เริ่ม/หยุดชั่วคราว



กดปุ่ม [EXTRA RINSE (ล้างพิเศษ)] และ [STEAM (ไอน้ำ)]
3 วินาที จนกว่าตัวให้สัญญาณเสียงจะส่งเสียงดังบีบ



ข้อควรระวัง!

- กดปุ่มสอง 3 วินาที ซึ่งจะเป็นการหยุดการทำงานของฟังก์ชันด้วย
- ฟังก์ชัน "Child Lock (ล็อกการใช้งานโดยเด็ก)" จะล็อกปุ่มทั้งหมดยกเว้นปุ่ม [On/Off (เปิด/ปิด)]
- ล็อกการใช้งานโดยเด็กจะมีผลใช้งานอยู่เมื่อการจ่ายไฟกลับมาปกติ

การใช้งาน

SPEED

SPEED (เร็ว)

กดปุ่ม [SPEED (ความเร็ว)] เพื่อเปลี่ยนความเร็วการหมุนขึ้น

โปรแกรม	ความเร็วเริ่มต้น (รอบต่อนาที)	โปรแกรม	ความเร็วเริ่มต้น (รอบต่อนาที)
ผ้าฝ้าย	1000	ต้านทานภูมิแพ้	800
GREATWAXES	1000	ซักแบบประหยัด	800
ผสม	1000	ขนสัตว์	800
ผ้าปูเตียง	1000	ซักล้าง 45'	800
หมุนขึ้นเท่านั้น	1200	ด่วน 12'	800
ทำความสะอาด	--		

TEMP.

TEMP. (อุณหภูมิ)

กดปุ่มเพื่อควบคุมอุณหภูมิ (เย็น, 20°C, 30°C, 40°C, 60°C, 90°C)

จอแสดงผลแสดง "--" บ่งชี้ว่าอุณหภูมิคือเย็น



ปิดเสียงตัวให้สัญญาณเสียง

กดปุ่ม [DELAY END (ท่วงเวลาการสิ้นสุด)] และ [FAST WASH (ซักรวดเร็ว)] 3 วินาที ตัวให้สัญญาณเสียงจะปิดเสียง หากต้องการให้ฟังก์ชันตัวให้สัญญาณเสียงทำงาน ให้กดปุ่มอีกครั้ง 3 วินาที การตั้งค่าจะถูกเก็บไว้จนกว่าจะรีเซ็ตครั้งถัดไป



ข้อควรระวัง!

- หลังจากปิดเสียงฟังก์ชันตัวให้สัญญาณเสียง จะไม่มีการให้สัญญาณเสียงออกมาอีก



ฟังก์ชัน UFB

- ฟองอากาศละเอียดมาก (UFB) เป็นฟองอากาศขนาดเล็กมากที่มองไม่เห็นมีขนาดเล็กกว่าช่องห่างของเส้นใยผ้าฝ้าย
- UFB ให้สารขจัดคราบสำหรับคราบติดแน่นลึกภายในผ้า ดังนั้น UFB จะส่งเสริมการขจัดคราบติดแน่นง่ายขึ้น
- โปรแกรมซักทั้งหมดมีฟังก์ชัน UFB

การใช้งาน

■ โปรแกรม มีโปรแกรมให้ใช้งานตามประเภทการซัก

COTTON (ผ้าฝ้าย)	สิ่งทอที่สวมใส่ยาก สิ่งทอที่กันความร้อนที่ทำจากผ้าฝ้ายหรือลีดิน
MIX (ผสม)	การไหลค้ำผสมกันของสิ่งทอที่ทำจากผ้าฝ้ายและผ้าสังเคราะห์
GREATWAXES	สามารถซักล้างผ้าสีสว่าง สามารถป้องกันสีได้ดีกว่า อุณหภูมิต่ำ น้ำยังคงมีประสิทธิภาพการทำความสะอาดที่ยอเยี่ยม
ECO WASH (ซักแบบประหยัด)	โปรแกรมนี้เหมาะสำหรับการซักที่ประหยัดพลังงาน
WASH 45' (ซักล้าง 45')	โปรแกรมนี้เหมาะสำหรับการซักผ้าที่ไม่สกปรกมาก ช่วยประหยัดค่าใช้จ่ายและเวลาการซัก
QUICK 12' (ด่วน 12')	ขั้นตอนการทำงานนี้เหมาะสำหรับการซักผ้าไม่ที่ชื้นและผ้าที่ไม่สกปรกมากอย่างรวดเร็ว
SPIN ONLY (หมุนปั่นเท่านั้น)	การหมุนปั่นพิเศษด้วยความเร็วการหมุนปั่นที่เลือกได้
WOOL (ขนสัตว์)	สิ่งทอจากขนสัตว์ที่ซักด้วยมือหรือด้วยเครื่อง โดยเฉพาะโปรแกรมซักขนมอบผ้าเพื่อป้องกันการยืดหด การหยุดชั่วคราวในระหว่างโปรแกรมนี่ใช้เวลานาน
BEDLINEN (ผ้าปูเตียง)	โปรแกรมนี้ถูกออกแบบมาพิเศษเฉพาะสำหรับการซักผ้าปูเตียงจากผ้าลินิน
DRUM CLEAN (ทำความสะอาดถัง)	โปรแกรมนี้ถูกกำหนดมาโดยเฉพาะสำหรับในเครื่องนี้เพื่อทำความสะอาดถังและท่อในเครื่องซักผ้า โปรแกรมจะใช้การบ่าเชือกอุณหภูมิสูง 90°C เพื่อทำให้ถังและท่อในเครื่องซักผ้าสะอาดมากขึ้น เมื่อทำขั้นตอนนี้เสร็จสิ้น จะไม่สามารถใส่ผ้าเพิ่มหรือทำการซักล้างเพิ่มเติม หากใส่สารฟอกขาวชนิดคลอรีนลงไปปริมาณที่เหมาะสม การทำความสะอาดของถังจะดีขึ้น ลูกค้านำสามารถใช้ขั้นตอนนี้อ่างสม่ำเสมอตามที่ต้องการ
ANTI-ALLERGY (ต้านทานภูมิแพ้)	โปรแกรมนี่ใช้การบ่าเชือกอุณหภูมิสูง 60°C เพื่อซักผ้าได้สะอาดมากขึ้นเพื่อให้ได้ประสิทธิภาพการต้านทานภูมิแพ้



รอบการซักผ้าขนสัตว์ของเครื่องซักผ้านี้ได้รับการรับรองโดย The Woolmark Company สำหรับการซัก
ผลิตภัณฑ์จากผ้าขนสัตว์ที่ซักเครื่องได้ โดยจะต้องซักผ้าผลิตภัณฑ์นั้นตามคำแนะนำบนฉลากกำกับของเสื้อผ้าและ
คำแนะนำที่ออกให้โดยผู้ผลิตเครื่องซักผ้านี้ M1709

การใช้งาน

■ ตารางโปรแกรมการซักผ้า

รุ่น: TW-BK95G4T

โปรแกรม	โหลด (กก.)	อุณหภูมิ (°C)	เวลาเริ่มต้น
	8.5	ค่าเริ่มต้น	8.5
			1400
COTTON (ผ้าฝ้าย)	8.5	40	2:40
GREATWAVES	4.0	20	3:47
MIX (ผสม)	8.5	40	1:10
BEDLINEN (ผ้าปูเตียง)	8.5	40	1:48
SPIN ONLY (หมุนปั่นเท่านั้น)	8.5	-	0:12
DRUM CLEAN (ทำความสะอาดถัง)	-	90	1:18
ANTI-ALLERGY (ต้านทานภูมิแพ้)	4.0	60	4:31
ECO WASH (ซักแบบประหยัด)	2.0	30	0:55
WOOL (ขนสัตว์)	2.0	40	1:07
WASH 45' (ซักล้าง 45')	2.0	30	0:45
QUICK 12' (ด่วน 12')	0.5	เย็น	0:12

หมายเหตุ!

- พารามิเตอร์ในตารางนี้ใช้สำหรับการอ้างอิงของผู้ใช้เท่านั้น พารามิเตอร์จริงอาจแตกต่างไปจากพารามิเตอร์ที่ระบุไว้ในตาราง

การใช้งาน

■ ตารางโปรแกรมการซักผ้า

รุ่น:TW-BK105G4T

โปรแกรม	โหลด (กก.)	อุณหภูมิ (°C)	เวลาเริ่มต้น
	9.5	ค่าเริ่มต้น	9.5
			1400
COTTON (ผ้าฝ้าย)	9.5	40	2:40
GREATWAVES	4.5	20	3:47
MIX (ผสม)	9.5	40	1:10
BEDLINEN (ผ้าปูเตียง)	9.5	40	1:48
SPIN ONLY (หมุนปั่นเท่านั้น)	9.5	-	0:12
DRUM CLEAN (ทำความสะอาดถัง)	-	90	1:18
ANTI-ALLERGY (ต้านทานภูมิแพ้)	4.5	60	4:31
ECO WASH (ซักแบบประหยัด)	2.0	30	0:55
WOOL (ขนสัตว์)	2.0	40	1:07
WASH 45' (ซักล้าง 45')	2.0	30	0:45
QUICK 12' (ด่วน 12')	0.5	เย็น	0:12

📌 หมายเหตุ!

- พารามิเตอร์ในตารางนี้ใช้สำหรับการอ้างอิงของผู้ใช้เท่านั้น พารามิเตอร์จริงอาจแตกต่างกันไปจากพารามิเตอร์ที่ระบุไว้ในตาราง