

TOSHIBA

เครื่องซักผ้า -อบผ้าแบบฝาหน้า

คู่มือผู้ใช้

รุ่น :

ซีรีส์ TWD-BM105GF4

ซีรีส์ TWD-BM115GF4

ซีรีส์ TWD-BM125GF4

ซีรีส์ TWD-BM135GF4

อ่านคู่มือนี้



อ่านขั้นตอนและคำอธิบายทั้งหมดสำหรับการติดตั้ง
ก่อนใช้งาน ปฏิบัติตามคำแนะนำอย่างระมัดระวัง เก็บคำ
แนะนำการใช้งานไว้สำหรับใช้ในภายหลัง ถ้าเครื่องใช้
ถูกขายหรือส่งต่อ ตรวจสอบให้แน่ใจว่าเจ้าของใหม่ได้
รับคำแนะนำการใช้งานนี้เสมอ

สารบัญ

คำแนะนำด้านความปลอดภัย

- คำแนะนำด้านความปลอดภัย..... 2

การติดตั้ง

- คำอธิบายผลิตภัณฑ์ 11
- การติดตั้ง 12

การใช้งาน

- การเริ่มต้นอย่างรวดเร็ว..... 16
- ก่อนการซึกทุกครั้ง 18
- ตัวจ่ายน้ำยาซักผ้า..... 19
- แผงควบคุมการทำงาน 20
- โปรแกรม 22
- ตัวเลือก 23
- ฟังก์ชันอื่น ๆ 24
- คำแนะนำในการเชื่อมต่อกับแอป TSmartLife..... 28

การบำรุงรักษา

- การทำความสะอาดและการดูแลรักษา 31
- การแก้ไขปัญหาเบื้องต้น 34
- ข้อมูลจำเพาะทางเทคนิค..... 35

คำแนะนำด้านความปลอดภัย

■ คำแนะนำด้านความปลอดภัย

เพื่อความปลอดภัยของคุณ ต้องปฏิบัติตามข้อมูลในคู่มือนี้ เพื่อลดความเสี่ยงจากเหตุการณ์ไฟไหม้ หรือการระเบิด ไฟฟ้าช็อต หรือเพื่อป้องกันความเสียหายต่อทรัพย์สิน การบาดเจ็บ หรือการเสียชีวิตให้เหลือน้อยที่สุด

คำอธิบายสัญลักษณ์:

คำเตือน!

สัญลักษณ์และคำสัญญาณเหล่านี้ ระบุถึงสถานการณ์ที่อาจเป็นอันตราย ซึ่งอาจส่งผลให้เสียชีวิตหรือบาดเจ็บสาหัส ถ้าไม่หลีกเลี่ยง

ข้อควรระวัง!

สัญลักษณ์และคำสัญญาณเหล่านี้ ระบุถึงสถานการณ์ที่อาจเป็นอันตราย ซึ่งอาจส่งผลให้เกิดการบาดเจ็บเล็กน้อย หรือความเสียหายต่อทรัพย์สินและสิ่งแวดล้อม

หมายเหตุ!

สัญลักษณ์และคำสัญญาณเหล่านี้ ระบุถึงสถานการณ์ที่อาจเป็นอันตราย ซึ่งอาจส่งผลให้เกิดการบาดเจ็บเล็กน้อย

คำเตือน!

อันตรายของไฟฟ้าช็อต

- ถ้าสายไฟชำรุด จะต้องเปลี่ยนโดยผู้ผลิต ตัวแทนบริการของผู้ผลิต หรือบุคคลที่มีคุณสมบัติเหมือนกันเพื่อหลีกเลี่ยงอันตราย
- ถ้าเครื่องเสียหาย ต้องไม่ใช่เครื่องถ้าไม่ได้รับการซ่อมแซมโดยผู้ผลิต ตัวแทนบริการ หรือบุคคลที่มีคุณสมบัติเหมือนกัน ความเสี่ยงของไฟฟ้าช็อต!

คำแนะนำด้านความปลอดภัย

- ก่อนที่จะทำการบำรุงรักษา ให้ถอดปลั๊กเครื่องใช้ออก
- เครื่องใช้นี้ต้องต่อสายดิน ในกรณีที่เกิดความผิดปกติหรือชำรุด การต่อสายดินจะช่วยลดความเสี่ยงที่จะเกิดไฟฟ้าช็อต โดยให้เส้นทางที่มีความต้านทานกระแสไฟฟ้าน้อยที่สุด
- เครื่องใช้นี้มีสายไฟที่มีตัวนำไฟฟ้าที่ต่อสายดินกับอุปกรณ์ และปลั๊กสายดิน ต้องเสียบปลั๊กเข้ากับเต้าเสียบที่เหมาะสมซึ่งได้รับการติดตั้งและต่อสายดินอย่างเหมาะสมตามกฎหมายและข้อบัญญัติท้องถิ่นทั้งหมด
- การเชื่อมต่อเครื่องใช้อย่างไม่เหมาะสม เมื่อใช้เต้าเสียบที่ไม่ได้ต่อสายดิน หรือเมื่อขั้วต่อ GND ของเต้าเสียบไม่เหมาะสมกับขั้วต่อ GND ของปลั๊กไฟ อาจส่งผลให้มีความเสี่ยงที่จะเกิดไฟฟ้าช็อต สอบถามช่างไฟฟ้าหรือช่างซ่อมบำรุงที่มีคุณสมบัติ ถ้าคุณสงสัยว่าเครื่องมีการต่อสายดินอย่างเหมาะสมหรือไม่
- อย่าดัดแปลงปลั๊กที่ให้มาพร้อมกับเครื่อง ถ้าปลั๊กไม่สามารถเสียบเข้ากับเต้าเสียบได้ ให้ติดตั้งเต้าเสียบที่เหมาะสมโดยช่างไฟฟ้าที่มีคุณสมบัติ
- ทำให้แน่ใจว่าให้ช่างเทคนิคที่มีคุณสมบัติเป็นผู้เชื่อมต่อนี้และอุปกรณ์ไฟฟ้าตามคำแนะนำของผู้ผลิตและระเบียบข้อบังคับด้านความปลอดภัยในประเทศ
- ดึงปลั๊กออกจากเต้าเสียบไฟฟ้าก่อนทำความสะอาดหรือบำรุงรักษา
- อย่าใช้เต้าเสียบที่มีกระแสไฟที่ระบุต่ำกว่าที่เครื่องต้องการ อย่าดึงปลั๊กด้วยมือที่เปียก
- โปรดอย่าลืมหันปิดวาล์วน้ำ และตัดการเชื่อมต่อแหล่งจ่ายไฟทันทีหลังจากที่ชักผ้าเสร็จแล้ว

คำแนะนำด้านความปลอดภัย

ความเสี่ยงต่อเด็ก ๆ!

- เครื่องใช้นี้ไม่ได้ออกแบบมาสำหรับใช้โดยบุคคล (รวมถึงเด็ก) ที่มีความบกพร่องทางทางร่างกาย ระบบประสาท หรือจิตใจ หรือผู้ที่ขาดประสบการณ์และความรู้ เว้นแต่จะอยู่ภายใต้การดูแลหรือได้รับคำแนะนำเกี่ยวกับการใช้เครื่องใช้โดยบุคคลที่รับผิดชอบด้านความปลอดภัยของบุคคลเหล่านั้น
- ควรดูแลไม่ให้เด็ก ๆ เล่นกับเครื่องใช้
- การทำความสะอาดและการบำรุงรักษาโดยผู้ใช้ต้องไม่กระทำโดยเด็กที่ไม่อยู่ภายใต้การควบคุมดูแล
- สัตว์และเด็ก ๆ อาจปีนเข้าไปในเครื่อง ตรวจสอบเครื่องก่อนใช้งานทุกครั้ง
- ประตูก้าวอาจร้อนมากระหว่างที่ใช้งาน ถิ่นให้เด็ก ๆ และสัตว์เลี้ยงออกห่างจากเครื่องระหว่างการใช้งาน

สำหรับใช้ในประเศ EU :

- เครื่องใช้สามารถใช้ได้โดยเด็กอายุตั้งแต่ 8 ปีขึ้นไปและบุคคลกฤพลภาพทางกายทางการรับรู้ หรือทางจิตใจ หรือขาดประสบการณ์และความรู้ โดยที่พวกเขาต้องได้รับการดูแลหรือให้คำแนะนำเกี่ยวกับการใช้งานอุปกรณ์นี้อย่างปลอดภัย และเข้าใจถึงอันตรายที่เกี่ยวข้อง
- ดูแลให้เด็กอายุต่ำกว่า 3 ปีอยู่ห่างจากเครื่องใช้ไฟฟ้านี้ เว้นแต่อยู่ในการควบคุมดูแลของผู้ใหญ่

คำแนะนำด้านความปลอดภัย

ความเสี่ยงต่อเด็ก ๆ!

- อย่าซักสิ่งของที่มีการทำความสะอาด ล้าง แช่ หรือปั่นสารที่ติดไฟได้หรือระเบิดได้ (เช่น ฝั้ว ไขมัน สี น้ำมันเบนซิน น้ำมันจัดคราบไขมัน ตัวทำลายซักแห้ง น้ำมัน ก๊าซ ฯลฯ) การทำเช่นนี้อาจส่งผลให้เกิดไฟไหม้หรือระเบิดได้
- อย่าใช้เครื่องซักผ้ากับผ้าที่ทำความสะอาดด้วยสารเคมีที่ใช้ในอุตสาหกรรม

สถานที่ติดตั้ง และบริเวณโดยรอบ

- ต้องเก็บน้ำยาสำหรับซักและน้ำยาต่าง ๆ ทั้งหมดในที่ปลอดภัยที่พ้นมือเด็ก
- อย่าติดตั้งเครื่องบนพื้นที่เป็นพรม การที่พรมวางกันช่องเปิดต่าง ๆ อาจทำให้เครื่องเสียหายได้
- วางเครื่องให้ห่างจากแหล่งความร้อนต่าง ๆ และแสงอาทิตย์โดยตรง เพื่อหลีกเลี่ยงไม่ให้อันส่วนพลาสติกและยางสึกกร่อน
- อย่าใช้เครื่องใช้ในสภาพแวดล้อมที่ชื้น หรือห้องที่มีก๊าซระเบิดหรือก๊าซติดกร่อน ในกรณีที่น้ำรั่ว หรือน้ำกระเด็น ให้ปล่อยให้เครื่องใช้แห้งในบริเวณที่อากาศเปิดโล่ง
- ต้องไม่ติดตั้งเครื่องใช้นี้ด้านหลังประตูที่ล็อกได้ ประตูบานเลื่อน หรือประตูที่มีบานพับที่ด้านตรงข้ามกับของเครื่องซักผ้า-อบผ้า
- อย่าใช้เครื่องในห้องที่มีอุณหภูมิต่ำกว่า 5°C เนื่องจากสามารถทำให้เกิดความเสียหายต่อชิ้นส่วนต่าง ๆ ของเครื่อง ถ้าไม่สามารถหลีกเลี่ยงได้ ตรวจสอบให้แน่ใจว่าได้ระบายน้ำออกจากเครื่องจนหมดหลังจากการใช้ทุกครั้ง (ดู "การบำรุงรักษา - การทำความสะอาดตัวกรองบีบน้ำทิ้ง") เพื่อหลีกเลี่ยงความเสียหายที่เกิดจากน้ำภายในเครื่องแข็งตัว
- อย่าใช้สเปรย์หรือสารไวไฟในบริเวณใกล้เคียงกับเครื่องใช้

คำแนะนำด้านความปลอดภัย

การติดตั้ง

- แกะวัสดุบรรจุหีบห่อ และสลักสำหรับขนส่งออกให้หมดก่อนใช้งานเครื่อง ไม่เช่นนั้น อาจเป็นผลให้เครื่องเสียหายอย่างรุนแรงได้
- เครื่องใช้นี้มีวาล์วน้ำเข้าทางเดียว และสามารถเชื่อมต่อกับแหล่งจ่ายน้ำเย็นได้เท่านั้น
- หลังจากการติดตั้งต้องสามารถเข้าถึงปลั๊กไฟได้
- ก่อนที่จะชັกผ้าครั้งแรก ต้องเปิดใช้ผลิตภัณฑ์ด้วยขั้นตอนทั้งหมดโดยไม่มีเสื้อผ้าภายในหนึ่งรอบก่อน
- ก่อนที่จะใช้เครื่องชັกผ้า-อบผ้า ผลิตภัณฑ์ต้องได้รับการปรับเทียบก่อน
- อย่าวางวัตถุหนักที่มากเกินไปบนเครื่องใช้ เช่น ถังใส่น้ำ หรืออุปกรณ์ทำความร้อน
- ต้องใช้ชุดท่อใหม่ที่ให้มากับเครื่อง ไม่ควรนำชุดท่อเก่ามาใช้ซ้ำ
- แรงดันน้ำขาเข้าสูงที่สุด 1 Mpa.
แรงดันน้ำขาเข้าต่ำที่สุด 0.05 Mpa.

การเชื่อมต่อไฟฟ้า

- ตรวจสอบให้แน่ใจว่าเครื่องไม่ได้กับสายไฟ สายไฟอาจเสียหายได้
- เชื่อมต่อผลิตภัณฑ์เข้ากับเต้าเสียบไฟฟ้าที่มีสายดินที่ป้องกันด้วยฟิวส์ที่สอดคล้องกับค่าในตาราง "ข้อมูลจำเพาะทางเทคนิค" ต้องให้ช่างไฟที่มีคุณสมบัติเป็นผู้ติดตั้งสายดิน ตรวจสอบให้แน่ใจว่าเครื่องถูกติดตั้งตามระเบียบข้อบังคับในประเทศ
- ต้องให้ช่างเทคนิคที่มีคุณสมบัติเป็นผู้เชื่อมต่อน้ำและไฟฟ้าตามคำแนะนำของผู้ผลิต และระเบียบข้อบังคับด้านความปลอดภัยในประเทศ
- อย่าใช้ปลั๊กหรือสายเชื่อมต่อไฟฟ้าหลายอัน
- ต้องไม่ติดตั้งอุปกรณ์สวิตช์ภายนอกเข้ากับเครื่อง เช่น ตัวตั้งเวลา หรือเชื่อมต่อกับวงจรไฟฟ้าที่เปิดและปิดเป็นประจำ
- อย่าดึงปลั๊กออกจากเต้าเสียบไฟฟ้า ถ้ามีก๊าซไวไฟอยู่โดยรอบ
- ห้ามดึงปลั๊กไฟด้วยมือที่เปียก
- ดึงที่ปลั๊กเสมอ อย่าดึงที่สาย
- ถอดปลั๊กเครื่องใช้เสมอ ถ้าจะไม่ได้ใช้งาน

คำแนะนำด้านความปลอดภัย

การเชื่อมต่อน้ำ

- ตรวจสอบการเชื่อมต่อของท่อน้ำเข้า ท็อกน้ำ และท่อน้ำออก สำหรับปัญหาที่อาจเกิดขึ้นเนื่องจากการเปลี่ยนแปลงของระดับแรงดันน้ำ ถ้าการเชื่อมต่อหลวมหรือมีน้ำรั่ว ให้ปิดท็อกน้ำ และทำการซ่อม อย่าใช้เครื่องใช้ก่อนที่จะติดตั้งท่อและสายต่าง ๆ อย่างถูกต้องโดยบุคคลที่มีคุณสมบัติเหมาะสม
- ต้องติดตั้งท่อน้ำเข้าและท่อน้ำออกอย่างปลอดภัย และไม่มีความเสี่ยง ไม่เช่นนั้นอาจเกิดปัญหาน้ำรั่วได้
- อย่างอดตัวกรองป้อนน้ำก็งออกในขณะที่ยังคงมีน้ำอยู่ในเครื่อง น้ำปริมาณมากสามารถรั่วไหลออกมา และมีความเสี่ยงที่จะเกิดการลวกเนื่องจากน้ำร้อนได้

ความเสี่ยงในการทำให้อุปกรณ์เสียหาย

- ผลิตภัณฑ์ของคุณมีไว้สำหรับใช้ในบ้านเท่านั้น และออกแบบมาสำหรับเสื้อผ้าที่เหมาะสมกับการซักด้วยเครื่องเท่านั้น
- อย่าปั่นขึ้นไปนั่งบนฝาด้านบนของเครื่อง
- อย่าฟังประตูเครื่อง
- โปรดอย่าปิดประตูด้วยแรงที่มากเกินไป ถ้าพบว่าประตูปิดยาก โปรดตรวจสอบว่าใส่ผ้าไม่ดี หรือกระจายผ้าอย่างเหมาะสมหรือไม่
- ห้ามซักพรม

คำแนะนำด้านความปลอดภัย

การทำความสะอาดและการบำรุงรักษา

- ห้ามหยุดเครื่องซักผ้า-อบผ้าก่อนที่จะสิ้นสุดรอบการอบแห้ง เว้นแต่จะนำผ้าทั้งหมดออกอย่างรวดเร็ว และกระจายผ้าออกเพื่อให้สามารถระบายความร้อนได้
- อย่าใช้เครื่องซักผ้า-อบผ้ากับผ้าที่ทำความสะอาดด้วยสารเคมีที่ใช้ในอุตสาหกรรม ความเสี่ยงจากการระเบิด
- ต้องไม่ใส่มือเข้าไปในถังที่กำลังหมุน
- ก่อนที่จะซักผ้าครั้งแรก ต้องเปิดใช้ผลิตภัณฑ์ด้วยขั้นตอนทั้งหมดโดยไม่มีเสื้อผ้าภายในหนึ่งรอบก่อน โปรแกรมที่แนะนำคือ “ทำความสะอาดถังซัก”
- ห้ามใช้ตัวทำลายละลายไวไฟ ระเบิดได้ หรือเป็นพิษ อย่าใช้น้ำมันเบนซิน หรือแอลกอฮอล์ ฯลฯ เป็นน้ำยาซักผ้า เลือกเฉพาะน้ำยาซักผ้าที่เหมาะสมสำหรับเครื่องซักผ้า-อบผ้าเท่านั้น
- ตรวจสอบให้แน่ใจว่าน้ำสิ่งของออกจากกระเป๋าทิ้งหมดแล้ว ของมีคมและแข็ง เช่น เหรียญ เข็มกลัด ตะปู สกรู หรือก้อนหิน ฯลฯ อาจทำให้เครื่องนี้เสียหายอย่างรุนแรงได้
- นำวัตถุทั้งหมดออกจากกระเป๋าสีผ้า เช่น ไฟแช็ค และไม้ขีดไฟก่อนที่จะใช้เครื่อง
- อย่าอบผ้าที่ยังไม่ซักในเครื่อง
- ผ้าที่เป็นสารต่าง ๆ เช่น น้ำมันปรุงอาหาร อะซิโตน แอลกอฮอล์ น้ำมันเชื้อเพลิง น้ำมันก๊าด น้ำยาจัดคราบ น้ำมันสน เวกซ์ และน้ำยาล้างเวกซ์ ควรนำไปซักในน้ำร้อนโดยใช้ปริมาณน้ำยาซักผ้ามากกว่าปกติ ก่อนที่จะนำมาอบในเครื่อง
- ห้ามอบสิ่งต่าง ๆ ที่ประกอบด้วยโฟมยาง (โฟมลาเท็กซ์) หมวกคลุมหัวอาบน้ำ ผ้ากันน้ำ วัสดุเสริมยาง และผ้าหรือหมอนที่ยัดใส่โฟมยางในเครื่อง
- ควรใช้น้ำยาปรับผ้านุ่มหรือผลิตภัณฑ์ในลักษณะเดียวกันตามที่แนะนำในขั้นตอนการใช้ น้ำยาปรับผ้านุ่ม
- ห้ามพยายามใช้แรงเปิดประตู ประตูจะปลดล็อกไม่นานหลังจากสิ้นสุดรอบ
- โปรดอย่าปิดประตูด้วยแรงที่มากเกินไป ถ้าพบว่าประตูปิดยาก โปรดตรวจสอบว่าใส่ผ้าไม่ดี หรือกระจายผ้าอย่างเหมาะสมหรือไม่
- โปรดตรวจสอบว่าน้ำในถังซักถูกปล่อยออกจนหมดก่อนเปิดประตู ถ้ามองเห็นน้ำอยู่ด้านใน โปรดอย่าเปิดประตู
- ระวังถูกน้ำร้อนลวก เมื่อผลิตภัณฑ์ระบายน้ำซักผ้าที่ร้อนออก
- ห้ามเติมน้ำด้วยมือระหว่างการซัก
- หลังจากโปรแกรมเสร็จสมบูรณ์แล้ว โปรดรอสองนาทีก่อนที่จะเปิดประตู

คำแนะนำด้านความปลอดภัย

- ถอดปลั๊กเครื่องใช้และปิดท็อกน้ำก่อนที่จะทำความสะอาดและบำรุงรักษา และหลังจากการใช้ทุกครั้ง
- ห้ามรดน้ำบนเครื่องใช้เพื่อทำความสะอาด ความเสี่ยงของไฟฟ้าช็อต!
- การซ่อมแซมต้องทำโดยผู้ผลิต ตัวแทนที่ได้รับอนุญาต หรือผู้ที่มีคุณสมบัติเท่านั้น เพื่อหลีกเลี่ยงอันตรายต่าง ๆ ผู้ผลิตจะไม่รับผิดชอบสำหรับความเสียหายที่มีสาเหตุจากการดำเนินการของบุคคลที่ไม่ได้รับอนุญาต

การขนส่ง

- ก่อนการขนส่ง:
 - ต้องให้ผู้เชี่ยวชาญติดตั้งสลักกลับเข้าไปยังเครื่อง
 - ต้องระบายน้ำที่สะสมอยู่ออกจากเครื่องให้หมด
- เครื่องใช้นี้หนักมาก ขนส่งด้วยความระมัดระวัง หนนที่ยก ห้ามจับส่วนที่ยื่นออกมาใด ๆ ของเครื่อง ห้ามใช้ประตูของเครื่องเป็นที่จับในระหว่างการเคลื่อนย้าย

การใช้ที่กำหนด

- ผลิตภัณฑ์ออกแบบมาสำหรับใช้ในบ้านและสำหรับสิ่งทอในปริมาณที่ใช้ในครัวเรือน ซึ่งเหมาะสำหรับการซักด้วยเครื่องและการอบแห้งเท่านั้น เครื่องใช้นี้ออกแบบมาสำหรับใช้ในอาคารเท่านั้น และไม่ได้ออกแบบมาสำหรับการใช้แบบบิลต์อิน ใช้งานตามคำแนะนำเหล่านี้เท่านั้น เครื่องไม่ได้ออกแบบมาให้ใช้ในเชิงพาณิชย์
- การใช้ในลักษณะอื่นใด ๆ ถือว่าเป็นการใช้ที่ไม่เหมาะสม ผู้ผลิตไม่รับผิดชอบสำหรับความเสียหายใด ๆ หรือการบาดเจ็บที่อาจเป็นผลของการใช้นั้น
- เครื่องใช้นี้มีจุดประสงค์เพื่อใช้ในครัวเรือน และการใช้งานในลักษณะเดียวกัน เช่น:
 - พื้นที่ครัวของพนักงานในร้านค้า สำนักงาน และสภาพแวดล้อมการทำงานอื่น ๆ
 - บ้านในฟาร์ม
 - ใช้โดยลูกค้าในโรงแรม โมเต็ล และสภาพแวดล้อมที่เป็นที่อยู่อาศัยอื่น ๆ
 - สภาพแวดล้อมประเภทที่พิกพร้อมอาหารเข้า
 - พื้นที่สำหรับการใช้ส่วนกลางในบริเวณแฟลต หรือในร้านซักรีด

คำแนะนำด้านความปลอดภัย

สิ่งแวดล้อม

การทิ้งเครื่องใช้เก่า

สำหรับใช้ในประเศ EU

เครื่องใช้ที่มีการติดฉลากว่าเป็นไปตามข้อกำหนดของสหภาพยุโรป 2012/19/EU เกี่ยวกับของเสียจากอุปกรณ์ไฟฟ้าและอิเล็กทรอนิกส์ (WEEE) ข้อกำหนดนี้ระบุกระบวนการสำหรับการนำกลับและรีไซเคิลอุปกรณ์ของเสียทั่วทั้งสหภาพยุโรป



**ต้องไม่ทิ้งอุปกรณ์ที่มีเครื่องหมายสัญลักษณ์นี้ปะปนกับของเสียใน
ครัวเรือน!**

สำหรับใช้ในประเศอื่น ๆ

เครื่องใช้ไม่มีสัญลักษณ์ด้านบน ถ้าคุณต้องการทิ้งเครื่องใช้ของคุณ โปรดติดต่อหน่วยงานท้องถิ่นหรือผู้ค้าปลีกของคุณ สำหรับข้อมูลเพิ่มเติมเกี่ยวกับการเก็บและการกำจัดเครื่องใช้

การติดตั้ง

■ คำอธิบายผลิตภัณฑ์

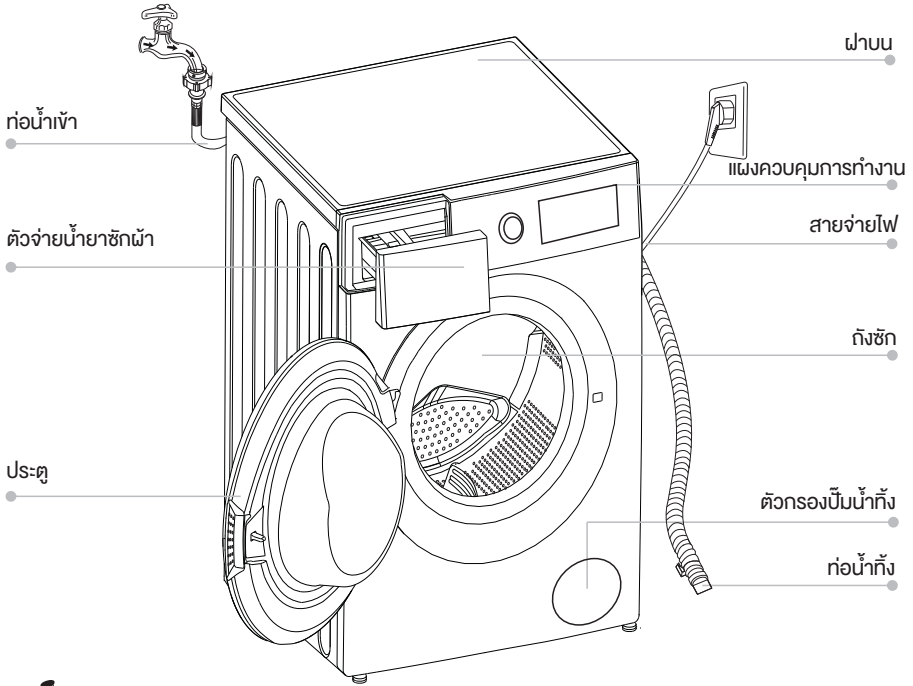

หมายเหตุ!

- แผนผังการเดินท่อนของผลิตภัณฑ์ใช้สำหรับอ้างอิงเท่านั้น โปรดดูผลิตภัณฑ์จริงเป็นมาตรฐาน

อุปกรณ์เสริม

ปลั๊กอุดรูสำหรับ บนย้าย	ท่อน้ำเข้า น้ำยืม	ตัวรับน้ำหนักท่อ น้ำทิ้ง (อุปกรณ์ซื้อเพิ่ม)	คู่มือผู้ใช้	แผงป้องกันหนู (อุปกรณ์ซื้อเพิ่ม)	ส่วนประกอบประแจ (อุปกรณ์ซื้อเพิ่ม)	สกรู (อุปกรณ์ซื้อเพิ่ม)

การติดตั้ง

■ การติดตั้ง

บริเวณการติดตั้ง



คำเตือน!

- ต้องทำให้เครื่องมีความมั่นคง เพื่อป้องกันไม่ให้เคลื่อนที่ไปมา!
- ตรวจสอบให้แน่ใจว่าผลิตภัณฑ์ไม่ทับสายไฟ

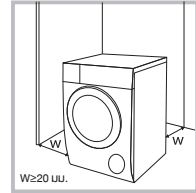

ก่อนที่จะติดตั้งเครื่อง ต้องเลือกสถานที่ที่มีลักษณะต่อไปนี้:

1. แห้งแข็ง และพื้นผิวได้ระดับ
2. หลีกเลี่ยงแสงอาทิตย์โดยตรง
3. อุณหภูมิห้องอยู่เหนือ 5°C
4. อยู่ห่างจากเชื้อเพลิงที่ให้ความร้อน เช่น ถ่านหินหรือแก๊ส

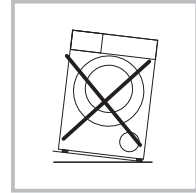

การนำเครื่องซักผ้าออกจากกล่อง



คำเตือน!

- วัสดุบรรจุภัณฑ์ (เช่น ฟอล์ม โฟม) อาจเป็นอันตรายต่อเด็ก
- มีความเสี่ยงทำให้หายใจไม่ออก! เก็บวัสดุบรรจุภัณฑ์ให้ห่างจากการเอื้ออึ่งของเด็ก

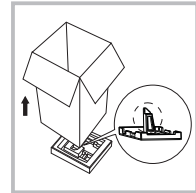

1. แกะกล่องกระดาษแข็ง และโฟมต่าง ๆ ออก
2. ยกเครื่องซักผ้า และนำบรรจุภัณฑ์ที่ฐานออก ตรวจสอบให้แน่ใจว่านำโฟมสามเหลี่ยมเล็ก ๆ ที่ติดอยู่ที่ด้านสว่างออก ถ้าไม่มี ให้ตะแคงเครื่องบนพื้นผิวด้านข้าง จากนั้นเอาโฟมขนาดเล็กออกจากด้านสว่างตัวเครื่องด้วยตัวเอง
3. แกะเทปยึดสายไฟ และกอน้ำทิ้งออก
4. นำสายกอน้ำเข้าออกจากถังซัก

นำสลักสำหรับขนส่งออก



คำเตือน!

- คุณต้องนำสลักสำหรับขนส่งออกจากด้านหลังก่อนที่จะใช้ผลิตภัณฑ์
- คุณจะต้องใช้สลักสำหรับขนส่งอีกครั้งถ้าคุณเคลื่อนย้ายผลิตภัณฑ์ ดังนั้นโปรดเก็บสลักไว้ในที่ปลอดภัย

โปรดทำตามขั้นตอนต่อไปนี้เพื่อถอดสลักออก:

1. คลายสลัก 4 ตัวด้วยประแจ จากนั้นถอดออก
2. ปิดรูด้วยปลั๊กอุดรูสำหรับขนส่ง
3. เก็บสลักสำหรับขนส่งไว้ให้ดีที่สุดสำหรับใช้ในอนาคต

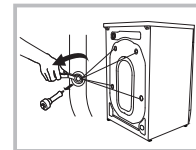

การติดตั้ง

การปรับระดับเครื่องซักผ้า-อบผ้า



คำเตือน!

- ตรวจสอบด้วยเครื่องไล่ระดับว่าการวางเครื่องซักผ้านั้นสมดุลและมั่นคงหรือไม่
- ถ้าไม่มีเครื่องไล่ระดับ ให้ตรวจสอบความสมดุลด้วยวิธีต่อไปนี้

1.ดูว่าเครื่องได้สมดุลจากด้านซ้ายไปขวาหรือไม่

- นำไม้ที่มีความยาว แล้วผูกปมที่ปลายเชือก มีควัตถุที่หนักไว้ที่ปลายเชือก
- แงวนเชือกจากฝาบนของเครื่อง ปรับขาต่าง ๆ จนกระทั่งความแตกต่างระหว่าง 'a' และ 'b' น้อยกว่า 1 ซม.

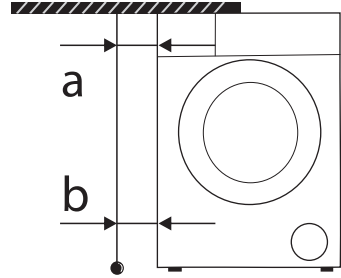

2.ดูว่าเครื่องได้สมดุลจากด้านหน้าไปด้านหลังหรือไม่

- วางแท่งไม้ที่ส่วนกลางของแผงควบคุม และแกวนเชือกไว้ที่ด้านหน้าของเครื่อง
- รักษาระยะห่างให้ได้ 10 ซม. จากปลายเชือกไปถึงขอบแผงควบคุม ปรับขาต่าง ๆ จนกระทั่ง 'c' มีค่า 3.5~4.5 ซม. ('c' คือระยะทางจากเชือกไปถึงฝาหน้า)

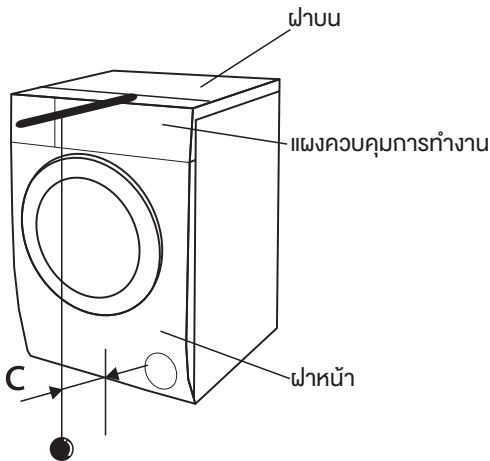

การติดตั้ง

การปรับระดับเครื่องซักผ้า-อบผ้า



คำเตือน!

- ต้องใช้สกรูยึดล็อกที่วางสี่ขาเข้ากับตัวเครื่องให้แน่น

1. ตรวจสอบว่าติดกับตู้แน่นหรือไม่ ถ้าไม่ โปรดหมุนน็อตกลับไปยังตำแหน่งดั้งเดิม และใช้สกรูให้แน่น
2. คลายน็อตล็อก และหมุนขาจนกระทั่งขาสัมผัสกับพื้น
3. ปรับขา และล็อกขาด้วยประแจ ตรวจสอบให้แน่ใจว่าเครื่องมีความมั่นคง

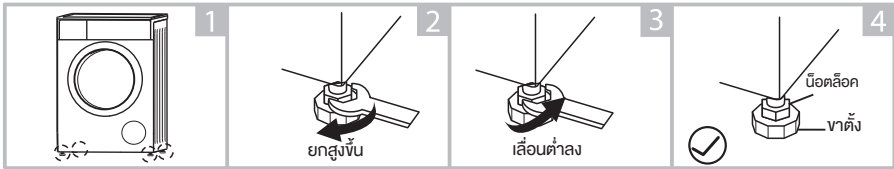

เชื่อมต่อท่อน้ำเข้า



คำเตือน!

- เพื่อป้องกันน้ำรั่ว หรือความเสียหายเกี่ยวกับน้ำ ให้ปฏิบัติตามคำแนะนำในบทนี้
- อย่างอ บี หรือตัดแปลงท่อน้ำเข้า

เชื่อมต่อท่อน้ำเข้าตามที่ระบุ มีสองวิธีในการต่อท่อน้ำเข้า

1. การเชื่อมต่อระหว่างท่อน้ำธรรมดา และท่อน้ำเข้า

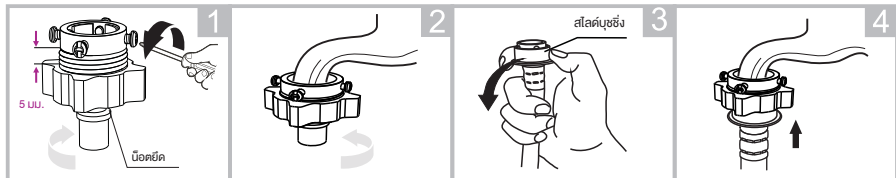

คลายน็อตแคลมป์และน็อต 4 ตัว

กดปลายท่อน้ำเข้ากับวงแหวนยาง
ด้านในแคลมป์ให้แน่น จากนั้นไข
น็อต 4 ตัวให้แน่น

กดสลักค้ำขึง เสียบท่อน้ำเข้าลงไป
ในฐานเชื่อมต่อ

เชื่อมต่อเสร็จแล้ว

2. การเชื่อมต่อระหว่างท่อน้ำแบบมีเกลียว และท่อน้ำเข้า

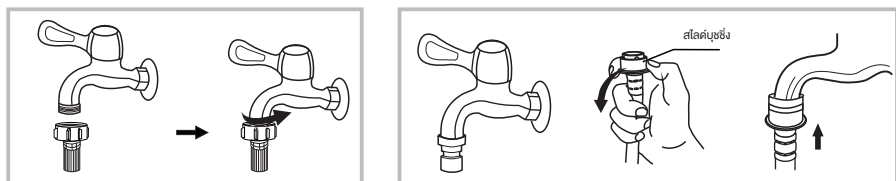

ท่อน้ำที่มีเกลียว และท่อน้ำเข้า

เกลียวพิเศษสำหรับเครื่องซักผ้า

การติดตั้ง

เชื่อมต่อปลายอีกด้านของท่อน้ำเข้าไปยังวาล์วทางเข้าที่ด้านหลังของผลิตภัณฑ์ และไต่ตามเข็มนาฬิกาให้แน่น

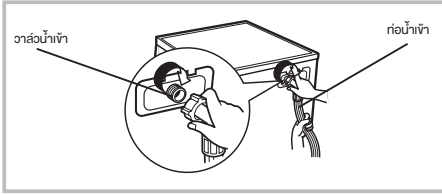

ท่อน้ำทิ้ง



คำเตือน!

- อย่าบิดหรือยึดท่อน้ำทิ้ง
- จัดตำแหน่งท่อน้ำทิ้งอย่างเหมาะสม ไม่เช่นนั้นความเสียหายอาจส่งผลให้เกิดการรั่วซึมของน้ำ

มีสองวิธีในการวางตำแหน่งปลายท่อน้ำทิ้ง:

1. ใส่ง่ายลงในพอร์ตระบายน้ำ ถ้าท่อน้ำทิ้งถูกใส่ลงในรูน้ำทิ้งบนพื้น ให้ยึดท่อน้ำทิ้งที่ด้านหลังของเครื่องใช้ เพื่อป้องกันให้น้ำล้นจากถังซัก

2. เชื่อมต่อเข้ากับท่อระบายน้ำสาขาของรางน้ำ

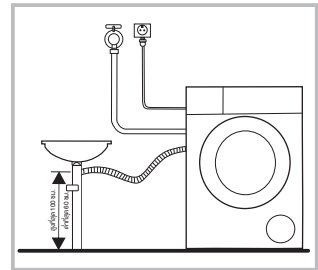
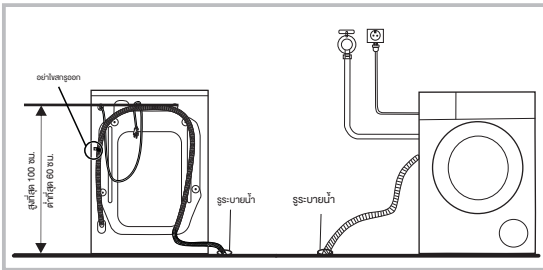

หมายเหตุ!

- ถ้าเครื่องมีตัวรับน้ำหนักท่อน้ำทิ้ง โปรดติดตั้งดังนี้

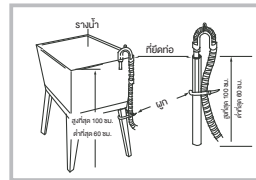
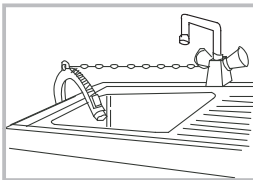

คำเตือน!

- ในขณะที่ติดตั้งท่อน้ำทิ้ง ให้ยึดด้วยเชือกอย่างเหมาะสม
- ถ้าท่อน้ำทิ้งยาวเกินไป อย่าใช้แรงกดเข้าไปในเครื่องซักผ้า เนื่องจากการทำเช่นนี้จะทำให้เกิดเสียงที่ผิดปกติ

การใช้งาน

■ การเริ่มต้นอย่างรวดเร็ว



ข้อควรระวัง!

- ก่อนที่จะซักผ้า โปรดมั่นใจว่าติดตั้งเครื่องอย่างเหมาะสม
- ก่อนที่จะซักผ้าครั้งแรก ต้องเปิดใช้เครื่องซักผ้า
 - อบผ้าให้ทำการระบวนการทั้งหมดโดยไม่มีเสื้อผ้าภายในหนึ่งรอบก่อนดังนี้ โปรแกรมที่แนะนำคือ “ทำความสะอาดถึงซัก”



การปรับเทียบ

แนะนำให้ทำการปรับเทียบเครื่องซักผ้า-อบผ้า เพื่อให้ได้สมรรถนะการทำงานที่ดีที่สุด เครื่องใช้สามารถตรวจจับปริมาณของเสื้อผ้าที่ใส่เข้ามาได้ ฟังก์ชันนี้เพิ่มประสิทธิภาพของผลิตภัณฑ์ โดยลดการสิ้นเปลืองพลังงานและน้ำให้น้อยที่สุด ช่วยประหยัดเงินและเวลาของคุณ ด้วยเหตุผลนี้ แนะนำให้ปรับเทียบเครื่องใช้ เพื่อให้การใช้งานที่ดีที่สุด

- 1-นำอุปกรณ์เสริมทั้งหมดออกจากถังซัก และปิดประตู
- 2-เสียบปลั๊กไฟเข้ากับเต้าเสียบไฟฟ้า
- 3-เปิดเครื่องซักผ้า และกด “ความเร็ว” และ “ไอน้ำ” พร้อมกันเป็นเวลา 1 วินาที จนกระทั่ง “t19” แสดงขึ้น
- 4- กด [▷||] เพื่อเริ่มเครื่องใช้ และรอนจนกระทั่ง “*****” แสดงขึ้น

การใช้งาน

1. ก่อนการซัก

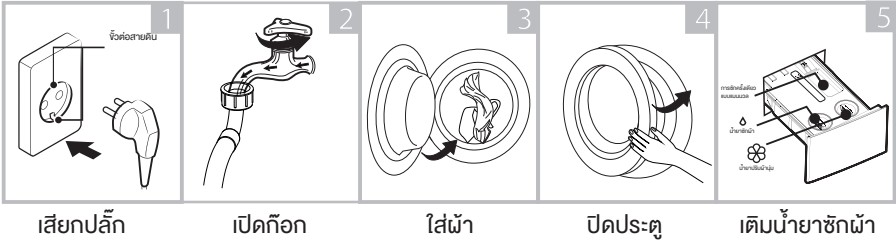

2. การซัก

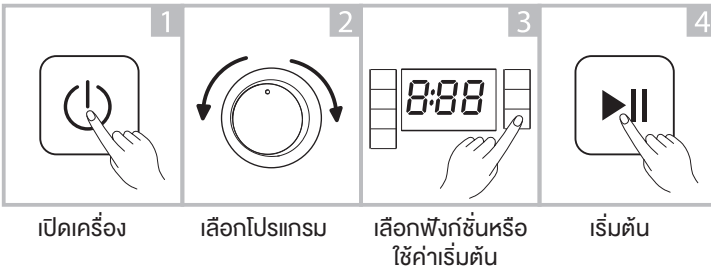

หมายเหตุ!

- ถ้าเลือกค่าเริ่มต้น สามารถข้ามขั้นที่ 3 ได้

3. หลังซัก

กริ่งสัญญาณดัง หรือ "สิ้นสุด" ปรากฏบนจอแสดงผล

การใช้งาน

■ ก่อนการซักทุกครั้ง

- เนื่องจากการทำงานของเครื่องซักผ้า-อบผ้าควรอยู่ระหว่าง 5°C-40°C ถ้าใช้เครื่องที่อุณหภูมิต่ำกว่า 0°C วาสล้น้ำเข้าและระบบน้ำทิ้งอาจเสียหาย ถ้างางเครื่องในสภาพแวดล้อมที่อุณหภูมิต่ำกว่า 0°C ควรย้ายเครื่องไปยังสถานที่ซึ่งมีอุณหภูมิแวดล้อมปกติ เพื่อให้แน่ใจว่าท่อน้ำเข้าและท่อน้ำทิ้งไม่แข็งตัวก่อนใช้เครื่อง
- โปรดตรวจสอบฉลากและคำอธิบายเกี่ยวกับการใช้น้ำยาซักผ้าก่อนซัก ใช้น้ำยาซักผ้าที่ไม่มีฟอง หรือแบบฟองน้อยที่เหมาะสมสำหรับการซักด้วยเครื่องอย่างเหมาะสม

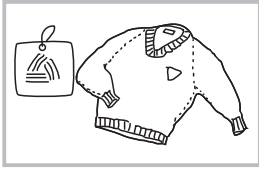

ตรวจสอบฉลาก

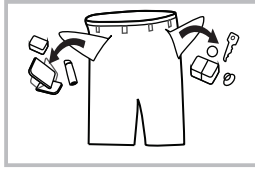

นำสิ่งของต่าง ๆ ออกจากกระเป๋า

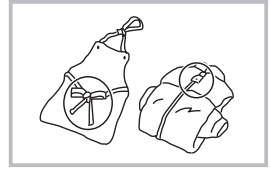

ผูกเชือกที่ยาว รูดซิป หรือติดกระดุม

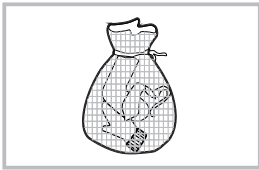

ใส่ผ้าชิ้นเล็ก ๆ ลงในถุงซัก

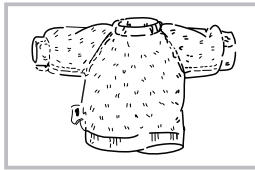

กลับผ้าด้านที่พลิกง่ายและ
ขนยาวให้ด้านในออกมา

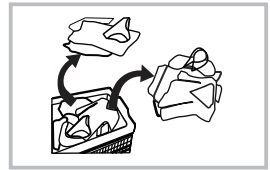

แยกผ้าที่มีเนื้อแตกต่างกัน



คำเตือน!

- เมื่อซักผ้าเพียงชิ้นเดียว อาจทำให้เกิดความไม่สมดุลอย่างมาก และทำให้เครื่องส่งสัญญาณเตือน ดังนั้นแนะนำให้เพิ่มผ้าเข้าไปเพื่อซักอีกหนึ่งหรือสองชิ้น เพื่อให้ขั้นตอนการซักเป็นไปอย่างราบรื่น
- อย่าซักผ้าที่ใส่น้ำมันก๊าด น้ำมันเบนซิน แอลกอฮอล์ และวัสดุไวไฟอื่น ๆ

การใช้งาน

■ ตัวจ่ายน้ำยาซักผ้า

เติมน้ำยาซักผ้าแบบเหลวและน้ำยาปรับผ้านุ่มลงในตัวจ่าย เพื่อใช้ฟังก์ชันการจ่ายน้ำยาซักผ้าอัตโนมัติ

💧 น้ำยาซักผ้าแบบเหลว (มากที่สุด: ~850 มล.)

🌸 น้ำยาปรับผ้านุ่ม (มากที่สุด: ~390 มล.)

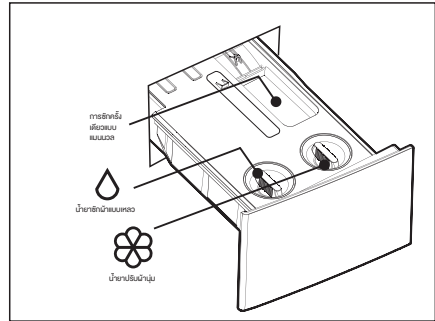

ข้อควรระวัง!

- เมื่อคุณเพิ่มผงซักฟอกแบบผงด้วยตัวเอง ให้ปิดฟังก์ชันการจ่ายน้ำยาซักผ้าอัตโนมัติ

โปรแกรม	💧	🌸	โปรแกรม	💧	🌸
ผ้าฝ้าย	●	○	อบแห้งแบบตั้งเวลา		
ผสม	●	○	ผ้าขนสัตว์	●	○
เทรทเวฟ	●	○	ซักประหยัด	●	○
ป้องกันภูมิแพ้	●	○	ซักด่วน 12 นาที	●	○
ทำความสะอาดถึงซอก			อบอย่างเดียว		
หมุนปั่นอย่างเดียว					

- หมายถึง ต้อง ○ หมายถึง เลือกได้

🔗 หมายเหตุ!

- โปรดเลือกประเภทของน้ำยาซักผ้าที่เหมาะสมสำหรับอุณหภูมิการซักต่าง ๆ เพื่อให้ได้ประสิทธิภาพการซักที่ดีที่สุดโดยใช้น้ำและพลังงานน้อยลง
- ใช้ผงซักฟอกแบบผงแห้งเพื่อป้องกันการอุดตัน และทำความสะอาดตัวจ่ายน้ำยาซักผ้าเป็นประจำ โดยเฉพาะอย่างยิ่งเมื่อไม่ได้ใช้เครื่องซักผ้าเป็นเวลานาน

การใช้งาน

■ แผงควบคุมการทำงาน

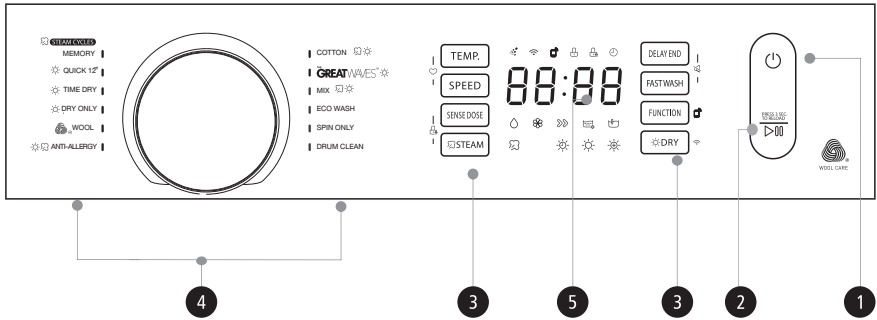

📌 หมายเหตุ!

- แผงผังใช้สำหรับอ้างอิงเท่านั้น โปรดดูผลิตภัณฑ์จริงเป็นมาตรฐาน

1 เปิด/ปิด

เปิดหรือปิดผลิตภัณฑ์

2 เริ่ม/หยุดชั่วคราว

กดปุ่มนี้เพื่อเริ่มรอบการซักของเครื่องหรือหยุดชั่วคราว

3 ตัวเลือก

อนุญาตให้คุณเลือกฟังก์ชันเพิ่มเติม และไฟจะติดเมื่อถูกเลือก

4 โปรแกรม

ใช้ได้ตามชนิดของผ้า

5 จอแสดงผล

จอแสดงผลแสดงการตั้งค่าต่าง ๆ เวลาคงเหลือโดยประมาณ ตัวเลือก และข้อความสถานะสำหรับเครื่องซักผ้าของคุณ จอแสดงผลจะติดตลอดเวลาในรอบการซัก

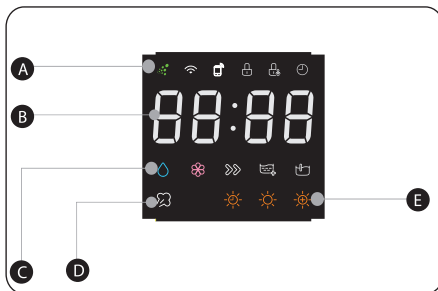

A UFB - WiFi - การควบคุมระยะไกล - ล็อคประตู - ล็อคป้องกันเด็ก - สิ้นสุดการหน่วง

B เวลาอีก เวลาสิ้นสุดการหน่วง นิตพลาต สิ้นสุด
0:55 2h E20 End

C น้ำยาซักผ้า - น้ำยาปรับผ้านุ่ม
ซักด้วย - เพิ่มการล้าง - ซักล่วงหน้า

D ไอน้ำ

E อบแห้งแบบตั้งเวลา - แห้งปกติ - แห้งมาก

การใช้งาน

■ โปรแกรม

โปรแกรม	ฟังก์ชันการอบแห้ง	โหลการซีก / โหลการอบแห้ง (กก.)				เวลาเริ่มต้น
		9.5 / 7.0	10.5 / 7.0	11.5 / 8.0	12.5 / 8.0	
ผ้าฝ้าย	☀️	9.5 / 7.0	10.5 / 7.0	11.5 / 8.0	12.5 / 8.0	1:18
เทรทอว์	☀️	9.5 / 7.0	10.5 / 7.0	11.5 / 8.0	12.5 / 8.0	3:47
ผสม	☀️	9.5 / 7.0	10.5 / 7.0	11.5 / 8.0	12.5 / 8.0	1:10
ซีกประหยัด		5.0 / -	5.0 / -	11.5 / -	12.5 / -	0:55
หมุนนิ่งอย่างเดียว		9.5 / -	10.5 / -	11.5 / -	12.5 / -	0:12
ทำความสะอาดซีก		-	-	-	-	1:18
จดจำการทำงาน		9.5 / 7.0	10.5 / 7.0	11.5 / 8.0	12.5 / 8.0	1:18
ซีกด่วน 12 นาที	☀️	1.0/1.0	1.0/1.0	1.0/1.0	1.0/1.0	0:12
อบแห้งแบบตั้งเวลา	☀️	- / 7.0	- / 7.0	- / 8.0	- / 8.0	0:40
อบอย่างเดียว	☀️	- / 7.0	- / 7.0	- / 8.0	- / 8.0	3:00
ผ้าขนสัตว์		2.0 / -	2.0 / -	2.0 / -	2.0 / -	1:07
ป้องกันภูมิแพ้	☀️	9.5 / 7.0	10.5 / 7.0	11.5 / 8.0	12.5 / 8.0	4:31

📌 หมายเหตุ!

- พารามิเตอร์ในตารางนี้ให้ไว้เพื่อการอ้างอิงของผู้ใช้เท่านั้น พารามิเตอร์จริงอาจแตกต่างกันไปจากในตารางที่ระบุไว้ข้างต้น

การใช้งาน

■ โปรแกรม

โปรแกรมที่ใช้ได้ขึ้นอยู่กับชนิดของผ้า

โปรแกรม	
ผ้าฝ้าย	ผ้าที่สวมยาก ผ้าที่ทนความร้อนที่ทำจากผ้าฝ้ายหรือผ้าลินิน
อบแห้งแบบตั้งเวลา	โปรแกรมนี้ เพื่ออบผ้าตามเวลาที่กำหนดด้วยตนเอง
ผสม	ผ้าผสมประกอบด้วยผ้าที่ทำจากผ้าฝ้ายและผ้าสังเคราะห์
ซักประหยัด	โปรแกรมนี้เหมาะสำหรับการซักแบบประหยัดพลังงาน
ซักต่อ 12 นาที	โปรแกรมนี้เหมาะสำหรับการซักผ้าไม่กี่ชิ้น และผ้าที่ไม่สกปรกมากอย่างรวดเร็ว
ป้องกันภูมิแพ้	โปรแกรมนี้ใช้การฆ่าเชื้อที่อุณหภูมิสูง 60°C เพื่อซักผ้าได้สะอาดขึ้น เพื่อให้ได้ผลของการต้านทานภูมิแพ้
หมุนปั่นอย่างเดียว	หมุนปั่นด้วยความเร็วหมุนปั่นที่เลือกได้
เกรทอว	สามารถซักผ้าสีอ่อน ช่วยปกป้องสีผ้าได้ดีขึ้น น้ำอุณหภูมิต่ำลงแต่ยังให้ประสิทธิภาพการซักที่ยอดเยี่ยม
ทำความสะอาดถังซัก	โปรแกรมนี้กำหนดไว้เป็นพิเศษในเครื่องซักผ้านี้เพื่อทำความสะอาดถังซักและถังชั้นใน ใช้น้ำอุณหภูมิสูง 90°C เพื่อทำความสะอาดถังซักและถังชั้นใน เมื่อโปรแกรมนี้ทำงาน จะไม่สามารถเพิ่มผ้าได้อีก เมื่อใส่สารฟอกขาวที่มีส่วนผสมของคลอรีนที่เหมาะสม จะให้ประสิทธิภาพการทำความสะอาดถังซักดีขึ้น ผู้ใช้สามารถใช้โปรแกรมนี้เป็นประจำตามที่ต้องการ
อบอย่างเดียว	โปรแกรมนี้ใช้เพื่ออบผ้าตามเวลาที่กำหนดโดยอัตโนมัติตามปริมาณของผ้า
ผ้านسد	ผ้านسدหรือผ้านسدฟุที่ซักด้วยมือหรือซักเครื่อง โปรแกรมซักอ่อนโยนโดยเฉพาะเพื่อป้องกันการหดตัว การหยุดระหว่างซักนานขึ้น



ดูแลผ้านسد

สอบการซักผ้านسدของเครื่องซักผ้านี้ได้รับการรับรองโดย The Woolmark Company สำหรับการซักผ้านسدที่ซักเครื่องได้โดยจะต้องซักตามคำแนะนำบนป้ายกำกับบนผ้าและที่คำแนะนำของผู้ผลิตเครื่องซักผ้านี้ M1661

การใช้งาน

■ ตัวเลือก

รอบ	อุณหภูมิเริ่มต้น (°C)	ความเร็วการหมุน ในหน่วย rpm	ฟังก์ชันทางเลือก
		1400	
ผ้าฝ้าย	40	1000	☹️ 🌧️ 🌀 » 🌬️ 🔄 🌀 ☀️
เทรทอว/	20	1000	☹️ 🌧️ 🌀 » 🌬️ 🔄 ☀️
ผสม	40	1000	☹️ 🌧️ 🌀 » 🌬️ 🔄 🌀 ☀️
ซักประหยัด	30	800	☹️ 🌧️ 🌀 🌬️
หมุนอย่างเดียว	-	1000	☹️
ทำความสะอาดถังซัก	90	--	☹️
จดจำการทำงาน	40	1000	☹️ 🌧️ 🌀 » 🌬️ 🔄 🌀 ☀️
ซักด่วน 12 นาที	เย็น	800	☹️ 🌧️ 🌀 ☀️
อบแห้งแบบตั้งเวลา	-	1200	☹️ ☀️
อบอย่างเดียว	-	1200	☹️ ☀️
ผ้างนสัตัว	40	600	☹️ 🌧️ 🌀 🌬️
ป้องกันภูมิแพ้	60	800	☹️ 🌧️ 🌀 🌬️ 🌀 ☀️

🔗 หมายเหตุ!

- ตารางนี้แสดงว่ารอบใดมีตัวเลือกอะไรบ้างสำหรับการปรับ

การใช้งาน

■ ฟังก์ชันอื่น ๆ



เพิ่มผ้าขณะซัก

สามารถใส่ผ้าเพิ่มได้หลังจากเริ่มกระบวนการซัก โปรดปฏิบัติตามขั้นตอนดังนี้:

1. กด [เริ่ม/หยุดชั่วคราว] เป็นเวลา 3 วินาที
2. รอจนกระทั่งถังซักหยุดหมุน
3. ประตูปลดล็อก
4. เพิ่มผ้าลงในถัง
5. ปิดประตู และกด [เริ่ม/หยุดชั่วคราว]



กด [เริ่ม/หยุดชั่วคราว] 3 วินาที



ใส่ผ้าเพิ่ม



เริ่ม/หยุดชั่วคราว



ข้อควรระวัง!

- อย่านำสิ่งของอื่น ๆ ใส่เพิ่มเข้าเครื่องซักผ้า เมื่อระดับน้ำอยู่สูงเกินขอบด้านล่างของประตู หรือน้ำมีอุณหภูมิสูง



จดจำการทำงาน

สามารถจดจำกระบวนการที่ใช้บ่อย ๆ ได้
ปฏิบัติตามขั้นตอนดังนี้:

1. เลือกโปรแกรม
2. เลือกเวลาซัก ความถี่การล้าง และเวลาการปั่นแห้ง
3. ตั้งค่าตัวเลือกต่าง ๆ
4. กด [อุณหภูมิ] และ [ความเร็ว] เป็นเวลา 3 วินาที



ล็อกป้องกันเด็ก

เพื่อหลีกเลี่ยงการใช้งานผิดพลาดโดยเด็ก ๆ



ปุ่มเปิด/ปิด



เริ่ม/หยุดชั่วคราว



กด [รับรู้ปริมาณ] และ [ไอน้ำ] 3 วินาที จนกระทั่งเสียงบี๊บดังขึ้น



ข้อควรระวัง!

เมื่อเปิดใช้งานล็อกป้องกันเด็ก จะแสดงผลการแสดงผลระหว่าง “CL” และเวลาที่เหลือ การกดปุ่มอื่น ๆ จะทำให้ไฟแสดงสถานะ: ล็อกป้องกันเด็ก กะพริบเป็นเวลา 3 วินาที

เมื่อโปรแกรมสิ้นสุด “CL” และ “สิ้นสุด” จะแสดงผลการแสดงผลบนจอแสดงผลเป็นเวลา 10 วินาที จากนั้นไฟแสดงสถานะจะกะพริบเป็นเวลา 3 วินาที

ล็อกป้องกันเด็ก จะปิดใช้งานฟังก์ชันของทุกปุ่ม ยกเว้นปุ่ม ปุ่มเปิด/ปิด และปุ่ม การล็อกป้องกันเด็ก!

เฉพาะการกดปุ่มสองปุ่ม [รับรู้ปริมาณ] และ [ไอน้ำ] พร้อมกันเท่านั้นที่สามารถปิดใช้งาน ล็อกป้องกันเด็ก ได้!

โปรดปิดใช้งาน ล็อกป้องกันเด็ก ก่อนที่จะเลือกโปรแกรมใหม่!

การใช้งาน



สิ้นสุดการหน่วงเวลา

ตั้งค่าฟังก์ชัน สิ้นสุดการหน่วงเวลา:

1. เลือกโปรแกรม
2. กดปุ่ม สิ้นสุดการหน่วงเวลา เพื่อเลือกเวลา (เวลาสิ้นสุดการหน่วงเวลาคือ 1-24 ชม.)
3. กด [เริ่ม/หยุดชั่วคราว] เพื่อเริ่มกระบวนการหน่วงเวลา



ปุ่มเปิด/ปิด



เลือกโปรแกรม



การตั้งเวลา



เริ่มต้น

ยกเลิกฟังก์ชัน หน่วงเวลา:

กดปุ่ม [สิ้นสุดการหน่วงเวลา] จนกระทั่งแสดงคำว่า 0H ควรกดปุ่มก่อนเริ่มโปรแกรม ถ้าโปรแกรมเริ่มต้นไปแล้ว ควรกดปุ่ม [ปุ่มเปิด/ปิด] เพื่อรีเซ็ตโปรแกรม



ข้อควรระวัง!

- ถ้าเกิดเหตุการณ์ไฟดับขณะเครื่องกำลังทำงาน หน่วยความจำพิเศษจะเก็บโปรแกรมที่เลือก และเมื่อไฟกลับมามีอีกครั้ง โปรแกรมที่เลือกไว้ก็จะทำงานต่อ



ไอน้ำ

ฟังก์ชัน ไอน้ำ สามารถซึมซาบเข้าถึงเส้นใย ซึ่งจะจัดแบคทีเรียและจุลินทรีย์อย่างมีประสิทธิภาพ ป้องกันกลิ่นต่าง ๆ ฟังก์ชัน ไอน้ำ สามารถถูกเลือกพร้อมกับ “ผ้าฝ้าย” “ผสม” และ “ป้องกันภูมิแพ้”

FUNCTION

ฟังก์ชัน

กด [ฟังก์ชัน] เพื่อเลือก “ซักล่วงหน้า” และ “เพิ่มการล้าง”



ซักล่วงหน้า

ฟังก์ชันการซักพิเศษ ก่อนที่รอบการซักหลักจะเริ่มขึ้น เพื่อเพิ่มสมรรถนะในการซัก
หมายเหตุ: จำเป็นต้องเพิ่มน้ำยาซักผ้าลงในช่องใส่ 



เพิ่มการล้าง

ผ้าที่ซักจะถูกล้างเพิ่มเติมหลังจากเลือกฟังก์ชันนี้

การใช้งาน



อบแห้ง

กดปุ่ม Dry ไปเรื่อย ๆ เพื่อเลือกระดับการอบแห้ง:

- 1.อบแห้งปกติ
 - 2.อบแห้งมาก
 - 3.อบแห้งแบบตั้งเวลา
- อบแห้งแบบตั้งเวลา: อบแห้งผ้าของคุณ และเสร็จภายในเวลาที่ตั้งไว้ (30/60/90/120/180 นาที)

📌 หมายเหตุ!

- คำแนะนำการอบแห้ง
 - บินผ้าให้เกือบแห้งก่อนที่จะอบแห้ง
 - เพื่อให้มั่นใจถึงการอบแห้งที่เหมาะสม โปรดแยกประเภทเสื้อผ้าของคุณตามประเภทผ้า และอุณหภูมิการอบแห้ง
- ตรวจสอบฉลากการดูแลของเสื้อผ้า และทำตามคำแนะนำ



บีนแห้งได้



บีนแห้งด้วยอุณหภูมิต่ำ



บีนแห้งด้วยอุณหภูมิปานกลาง



ห้ามบีนแห้ง

- เสื้อผ้าที่ไม่เหมาะสำหรับการอบแห้ง
 - ต้องไม่อบแห้งผ้าที่มีความละเอียดอ่อน เช่น ผ้ากำมะหยี่ ผ้าขนสัตว์และผ้าไหม เสื้อผ้าที่มีส่วนประกอบของโลหะ กุญชิ่งโลหะ ฝังขนาดใหญ่มาก เช่น เสื้อหนาวขนาดใหญ่ ผ้าปูที่นอน ผ้าห่ม กุญชิ่ง และผ้าขนวม
 - ต้องไม่นำเสื้อผ้าที่บุด้วยไฟเบอร์ยาง หรือวัสดุที่คล้ายไฟเบอร์ยางเข้าเครื่องอบแห้ง
 - ต้องไม่นำผ้าที่มีสารตกค้างของโลหะหนักเช่นเช็ดผม หรือสเปรย์ฉีดผม น้ำยาเติมสียาทาลิป หรือสารละลายแบบเดียวกันเข้าเครื่องอบแห้ง เพื่อหลีกเลี่ยงการก่อตัวของไอระเหยที่เป็นอันตราย
- เมื่ออบผ้าปริมาณเล็กน้อยประมาณ 1 กก. ไม่ควรใช้เสื้อผ้าที่ไม่แห้งง่าย เช่น: เสื้อสเวตเตอร์ กางเกงขนสัตว์ เสื้อผ้าขนวมขนาดเล็ก เป็นต้น

SENSE DOSE

รับรู้ปริมาณ

ปุ่มนี้ใช้เพื่อเลือกว่าจะจ่ายน้ำยาซักผ้า และน้ำยาปรับผ้านุ่มลงไปกี่องอย่างไร ไอคอน "○" หมายถึงการใส่น้ำยาซักผ้าโดยอัตโนมัติ ไอคอน "∞" หมายถึงการใส่น้ำยาปรับผ้านุ่มโดยอัตโนมัติ
ไม่มีไอคอนสว่างขึ้น หมายความว่าไม่มีการใส่น้ำยาซักผ้าและน้ำยาปรับผ้านุ่มโดยอัตโนมัติ



ชักร่วง

ฟังก์ชันนี้สามารถทำให้เวลาชักรวดลง

การใช้งาน

SPEED

ความเร็ว

กดปุ่ม [ความเร็ว] เพื่อเปลี่ยนแปลงความเร็วการหมุนปั่น
ความเร็ว: 0-600-800-1000-1200-1400

TEMP.

อุณหภูมิ

กดปุ่มเพื่อเปลี่ยนอุณหภูมิของน้ำ
จอแสดงผลแสดงคำว่า "--" หมายถึงอุณหภูมิน้ำเย็น



ปิดเสียงสัญญาณ

กดปุ่ม [การหน่วงเวลาสิ้นสุด] และ [ชั๊กค่วน] เป็นเวลา 3 วินาที เสียงสัญญาณจะถูกปิด หากต้องการเปิดใช้ฟังก์ชันเสียงสัญญาณ ให้กดปุ่มอีกครั้งค้างไว้ 3 วินาที การตั้งค่าจะถูกเก็บไว้จนกว่าจะรีเซ็ตครั้งถัดไป



ฟังก์ชัน UFB

- Ultra Fine Bubble (UFB) เป็นฟองอากาศขนาดเล็กที่มองไม่เห็นที่มีขนาดเล็กกว่าระยะห่างของเส้นใยผ้าฝ้าย
- UFB จะให้สารลดแรงตึงผิวเพื่อขจัดคราบติดแน่นลึกในผ้า ดังนั้น ฟังก์ชัน UFB จะช่วยให้ง่ายต่อการขจัดคราบติดแน่นได้ง่าย
- โปรแกรมซักทุกโปรแกรมมีฟังก์ชัน UFB



WiFi

วิธีการเปิดฟังก์ชัน Wi-Fi

1. กด [☼ DRY] 3 วินาที เพื่อเปิดฟังก์ชัน Wi-Fi นอกจากนี้ คุณยังสามารถกำหนดค่าเครื่องง่าย หรือรีเซ็ตเครื่องง่ายได้ด้วย

วิธีการปิดฟังก์ชัน Wi-Fi

1. กด [อุณหภูมิ] 3 วินาที เพื่อปิดฟังก์ชัน Wi-Fi
2. หรือถอดปลั๊กเครื่อง



การควบคุมระยะไกล

นี่คือสวิตช์การควบคุมระยะไกล ถ้าคุณต้องการใช้สมาร์ตโฟนของคุณควบคุมเครื่องซักผ้าจากระยะไกล ให้กดปุ่ม [ฟังก์ชัน] ค้างไว้ 3 วินาที เพื่อการใช้งานเครื่องซักผ้าอย่างปลอดภัย การควบคุมระยะไกลของสมาร์ตโฟนจะต้องเป็นไปตามเงื่อนไขดังต่อไปนี้:

1. เครื่องซักผ้าจะต้องเชื่อมต่ออินเทอร์เน็ต
2. ประตูของถังซักจะต้องปิดไว้

หมายเหตุ:

- ถ้าเปิดประตูในระหว่างทำงาน ฟังก์ชันการควบคุมระยะไกลจะไม่ทำงาน
 - ฟังก์ชันการควบคุมระยะไกลจะปิดทำงานเมื่อสิ้นสุดรอบการซักแต่ละครั้งโดยอัตโนมัติ
- ถ้าคุณต้องการใช้ฟังก์ชันการควบคุมระยะไกลอีกครั้ง คุณจะต้องเปิดใช้อีกครั้ง

การใช้งาน

■ คำแนะนำในการเชื่อมต่อกับแอป TSmartLife

ก่อนที่คุณจะเริ่มทำงาน ตรวจสอบให้แน่ใจว่า:

1. สมาร์ทโฟนของคุณเชื่อมต่อกับเครือข่าย WiFi ที่บ้าน และคุณรู้รหัสผ่านเครือข่าย
2. คุณอยู่ใกล้กับเครื่องใช้ในบ้าน
3. ได้เปิดใช้สัญญาณไร้สายย่านความถี่ 2.4GHz บนเราเตอร์ไร้สายแล้ว

ทำตามขั้นตอนด้านล่างเพื่อเข้าสู่สถานะการควบคุมจากระยะไกล

ดาวน์โหลดแอป TSmartLife

ในสโตร์แอป (Google Play Store, Apple App Store) ให้ค้นหาคำว่า

"TSmartLife" และค้นหาแอป TSmartLife ดาวน์โหลดแล้วติดตั้งบนโทรศัพท์ของคุณ นอกจากนี้คุณยังสามารถดาวน์โหลดแอปโดยการสแกนรหัส QR ด้านล่างได้ด้วย



ลงทะเบียนและเข้าสู่ระบบ

เปิดแอป TSmartLife แล้วสร้างบัญชีใหม่เพื่อเริ่มทำงาน

(คุณสามารถลงทะเบียนผ่านบัญชีภายนอกได้เช่นกัน) ถ้าคุณมีบัญชีอยู่แล้ว ให้ใช้บัญชีเพื่อเข้าสู่ระบบ



เชื่อมต่อเครื่องซักผ้าของคุณเข้ากับแอป TSmartLife

1: โปรดตรวจสอบว่าโทรศัพท์มือถือของคุณเชื่อมต่อกับ WiFi แล้ว ถ้ายังไม่ได้ไปที่ การตั้งค่า แล้วเปิดการเชื่อมต่อไร้สาย เลือกแล้วเชื่อมต่อกับ WiFi นอกจากนี้ โปรดเปิดใช้ Bluetooth บนโทรศัพท์ของคุณด้วย หากยังไม่ได้เปิด ให้ไปที่การตั้งค่าแล้วเปิดใช้

2: โปรดเปิดเครื่องซักผ้าของคุณ

3: เปิดแอป TSmartLife บนโทรศัพท์ของคุณ

การใช้งาน

4: ถ้าข้อความ "ค้นพบอุปกรณ์สมาร์ตใกล้เคียง" ปรากฏขึ้น ให้คลิกเพื่อเพิ่ม



5: ถ้าไม่มีข้อความปรากฏขึ้น ให้เลือก "+" ในหน้า แล้วเลือกอุปกรณ์ของคุณจากรายการอุปกรณ์ใกล้เคียงที่มีอยู่ ถ้าอุปกรณ์ของคุณไม่อยู่ในรายการ โปรดเพิ่มอุปกรณ์โดยตรงด้วยหมวดหมู่ อุปกรณ์ และรุ่นของอุปกรณ์

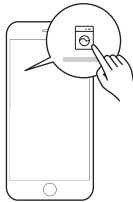

6: เชื่อมต่ออุปกรณ์ของคุณเข้ากับ WiFi ตามคำแนะนำบนแอป
ถ้าการเชื่อมต่อล้มเหลว โปรดทำตามคำแนะนำที่ให้โดยแอปเพื่อดำเนินการต่อ



การใช้งาน

ไฟสถานะ: WiFi

	ติดกะพริบช้าๆ	กำลังรอการเชื่อมต่อ
	ติดกะพริบรวดเร็ว	กำลังเชื่อมต่อ
	ติดกะพริบรวดเร็วคงที่	เชื่อมต่อกับเราเตอร์ไร้สายของคุณแล้ว

หมายเหตุ

- ตรวจสอบว่าได้เปิดเครื่องซึกผ้าของคุณแล้ว
- ถอดโทรศัพท์มือถือของคุณให้ไกลกับเครื่องซึกผ้าของคุณเมื่อเชื่อมต่อเครื่องง่ายกับเครื่องซึกผ้า
- เชื่อมต่อโทรศัพท์มือถือเข้ากับเครื่องง่ายไร้สายที่บ้าน และคุณจะต้องมีรหัสผ่านของ WiFi
- ตรวจสอบว่าเราเตอร์ของคุณรองรับย่านความถี่ WiFi 2.4 GHz แล้วเปิดใช้งาน ถ้าคุณไม่แน่ใจว่าเราเตอร์รองรับย่านความถี่ 2.4 GHz หรือไม่ โปรดติดต่อผู้ผลิตเราเตอร์ของคุณ
- เครื่องซึกผ้าไม่สามารถเชื่อมต่อกับ WiFi ที่กำหนดให้มีการยืนยันตัวตน และโดยปกติการยืนยันตัวตนจะมีในพื้นที่สาธารณะ เช่น โรงแรม ร้านอาหาร ฯลฯ โปรดเชื่อมต่อเข้ากับ WiFi ที่ไม่ได้กำหนดให้ต้องยืนยันตัวตน
- ขอแนะนำให้ใช้ชื่อ WiFi ที่มีตัวอักษรและตัวเลขเท่านั้น ถ้าชื่อ WiFi ของคุณมีตัวอักษรพิเศษ โปรดแก้ไขชื่อในเราเตอร์
- ปิดฟังก์ชัน WLAN+ (Android) หรือ WLAN Assistant (iOS) ของโทรศัพท์มือถือของคุณเมื่อเชื่อมต่อเครื่องง่ายกับเครื่องซึกผ้าของคุณ
- ในกรณีที่คุณเชื่อมต่อเครื่องซึกผ้ากับ WiFi ไว้แล้วแต่ยังจำเป็นต้องเชื่อมต่อโปรดคลิก "+" บนหน้าหลักของแอป แล้วเพิ่มอุปกรณ์ของคุณอีกครั้งด้วยหมวดหมู่อุปกรณ์และรุ่นของอุปกรณ์ตามคำแนะนำบนแอป

ข้อมูล Wi-Fi

ความถี่การทำงาน	2.4G
ช่วงอุณหภูมิสุดขีด	-20°C~85°C
เอาต์พุตพลังงาน RF มากที่สุด	WiFi: E.I.R.P 18dBm BT: 8dBm

การบำรุงรักษา

■ การทำความสะอาดและการดูแลรักษา



คำเตือน!

- ก่อนเริ่มการบำรุงรักษา โปรดถอดปลั๊กไฟของเครื่องแล้วปิดก๊อกน้ำ

การทำความสะอาดโครงเครื่อง

การบำรุงรักษาที่เหมาะสมสามารถยืดอายุการใช้งานของเครื่องซักผ้าได้ สามารถทำความสะอาดพื้นผิวได้ด้วยน้ำยาซักผ้าที่เป็นกลางที่ไม่กัดกร่อนที่ทำให้เงจาง เมื่อจำเป็น ถ้ามีน้ำไหลล้น ให้ใช้ผ้าแห้งเช็ดทำความสะอาดทันที ห้ามใช้วัสดุมีคม

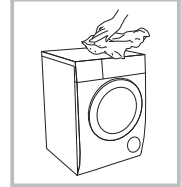

หมายเหตุ!

- ห้ามใช้ตัวทำละลายชนิดกรดหรือที่เงจางหรือที่คล้ายกัน เช่น แอลกอฮอล์ ตัวทำละลาย หรือผลิตภัณฑ์สารเคมี ฯลฯ เพื่อทำความสะอาด

การทำความสะอาดถังซัก

ควรใช้สารซักล้างที่ปราศจากคลอรีนทำความสะอาดสัปดาห์ละครั้งในถังซักจากวัตถุโลหะทันที
ห้ามใช้แปรงขนเหล็ก

หมายเหตุ!

- อย่าใส่ผ้าลงในเครื่องซักผ้าในระหว่างการทำความสะอาดถังซัก

การทำความสะอาดปะเก็นและผิวกระจก

ทำความสะอาดผิวกระจกและปะเก็นหลังการซักทุกครั้งเพื่อขจัดเส้นใยและคราบติดแน่น ถ้าเส้นใยสะสมตัวบนชั้นส่วนเหล่านั้นอาจทำให้น้ำรั่วได้น้ำหรือยุง กระจุก และวัตถุอื่นๆ ออกจากปะเก็นหลังการซักแต่ละครั้ง

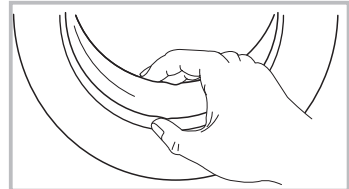

การบำรุงรักษา

การทำความสะอาดตัวกรองน้ำเข้า

หมายเหตุ!

- หากมีน้ำเข้าเครื่องลดลงจากเดิม ต้องทำความสะอาดตัวกรองน้ำเข้า

การล้างตัวกรองในท่อน้ำเข้า

1. ปิดก๊อกน้ำ
2. ปลดสายท่อน้ำเข้าจากก๊อกน้ำ
3. ทำความสะอาดตัวกรอง
4. ต่อสายท่อน้ำเข้ากลับคืน

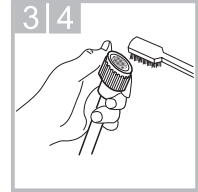
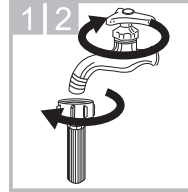

การล้างตัวกรองในเครื่องชักผ้า:

1. ไวสกปรกท่อน้ำเข้าออกจากด้านหลังของเครื่อง
2. ดึงตัวกรองออกโดยใช้คีมปากจิ้งจกยาว แล้วใส่กลับเข้าไปหลังจากล้างทำความสะอาด
3. ใช้แปรงเพื่อทำความสะอาดตัวกรอง
4. ต่อสายท่อน้ำเข้ากลับคืน

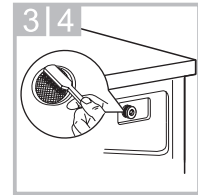

ทำความสะอาดช่องจ่ายน้ำยาซักผ้า

1. ถอดที่ตำแหน่งลูกศรบนฝาปิดน้ำยาปรับผ้านุ่มด้านในลิ้นชักตัวจ่าย
2. ยกลิ้นชักแล้วถอดฝาปิดน้ำยาปรับผ้านุ่มออก แล้วใช้น้ำล้างในร่องทั้งหมด
3. ใส่ฝาปิดน้ำยาปรับผ้านุ่มกลับเข้าไปแล้วกดลิ้นชักกลับเข้าที่

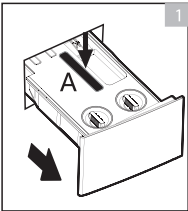

ถอดฝีก่อคลาย และนำลิ้นชักจ่ายน้ำยาออก

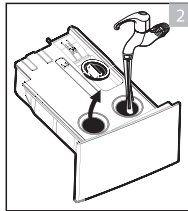

ทำความสะอาดลิ้นชักจ่ายน้ำยา และฝาปิดน้ำยาปรับผ้านุ่มด้วยน้ำ

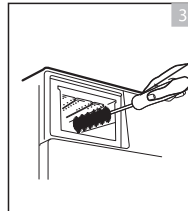

ทำความสะอาดช่องด้วยแปรงขนนุ่ม

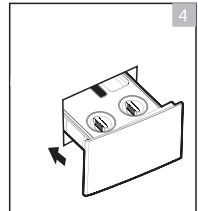

เสียบลิ้นชักตัวจ่ายน้ำยาซักผ้าเข้าไป

หมายเหตุ!

- อย่าใช้แอลกอฮอล์ ตัวทำละลาย หรือผลิตภัณฑ์สารเคมีเพื่อทำความสะอาดเครื่อง

การบำรุงรักษา

การทำความสะอาดตัวกรองปั๊มน้ำกึ่ง

⚠ คำเตือน!

- ระวังน้ำร้อน!
- รอจนกระทั่งน้ำเย็นลง
- ก่อนทำงานบำรุงรักษา ให้ถอดปลั๊กไฟของเครื่องออกเพื่อป้องกันไฟฟ้าดูด
- ตัวกรองปั๊มน้ำกึ่งสามารถกรองเส้นใยและวัสดุแปลกปลอมขนาดเล็ก ออกจากเครื่องซักผ้า
- ทำความสะอาดตัวกรองเป็นครั้งคราวเพื่อให้มั่นใจถึงการทำงานของเครื่องซักผ้าที่เป็นปกติ

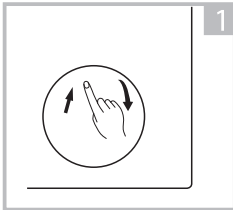

เปิดฝาของฝาปิดด้านล่าง

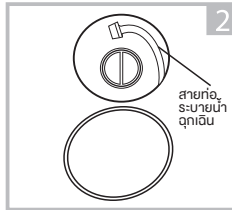

ดึงท่อระบายน้ำถูกฉีกออก แล้วถอดฝาปิดสายท่อ

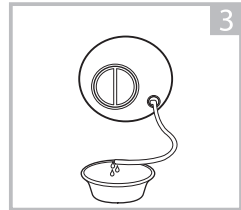

หลังจากระบายน้ำจนหมด ให้ใส่สายท่อระบายน้ำกลับเข้าไป

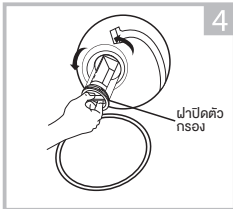

เปิดฝากรอบตัวกรองโดยหมุนวนขึ้นเบาๆ

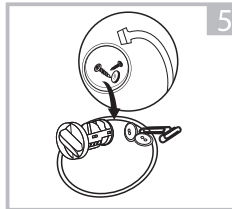

นำวัสดุแปลกปลอมออก

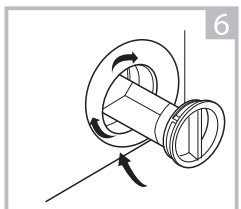

ปิดฝาปิดตัวกรอง และฝาปิดของฝากรอบด้านล่าง

⚠ ข้อควรระวัง!

- ตรวจสอบว่าฝาปิดตัวกรองและสายท่อระบายน้ำถูกฉีกถูกติดตั้งกลับเข้าไปได้ถูกต้อง จะต้องใส่ฝาปิดตัวกรองให้ได้แนบกับแผ่นรู มิฉะนั้นน้ำอาจรั่วได้
- ในขณะที่ใช้งานเครื่องซักผ้า อาจมีน้ำร้อนในปั๊มน้ำได้ ทั้งนี้ขึ้นอยู่กับโปรแกรมที่เลือก ห้ามถอดฝาครอบปั๊มในระหว่างรอบการซัก ให้รอจนกว่าเครื่องซักผ้าจะสิ้นสุดรอบการซักและนำฝ้าออกแล้วเสมอ เมื่อเปลี่ยนฝาปิดตัวกรองใหม่ จะต้องขันให้แน่นหนา

การบำรุงรักษา

■ การแก้ไขปัญหาเบื้องต้น

การเริ่มทำงานของเครื่องซักผ้าไม่ทำงานหรือหยุดทำงานในระหว่างการใช้งาน ก่อนอื่นให้ค้นหาวิธีแก้ไขปัญหามาจากคู่มือ หากไม่มี โปรดติดต่อศูนย์บริการ

คำอธิบาย	สาเหตุ	การแก้ไขปัญหา
เครื่องซักผ้าไม่สามารถเริ่มทำงาน	ปิดประตูไม่สนิท	เริ่มใหม่หลังจากปิดประตู ตรวจสอบว่าผ้าติดหรือไม่
ไม่สามารถเปิดประตูเครื่องซักผ้า	การออกแบบระบบป้องกันนิรภัยกำลังทำงาน	ตัดการเชื่อมต่อไฟ รีเซ็ตเครื่องซักผ้า
น้ำรั่ว	การเชื่อมต่อท่อน้ำเข้า หรือท่อน้ำทิ้งไม่ถูกต้อง	ตรวจสอบการเชื่อมต่อของท่อน้ำเข้า และท่อน้ำทิ้ง
มีน้ำยาซักผ้าเหลือค้างในกลอง	ผงซักฟอกมีความเข้มข้นหรือจับตัวเป็นก้อน	ทำความสะอาดและเช็ดกลองผงซักฟอก
ตัวบ่งชี้หรือไฟสถานะไม่ติดสว่าง	อาจไม่ได้เสียบปลั๊กสายไฟ หรือการเชื่อมต่ออาจหลวม	ทำให้แน่ใจว่าเสียบสายไฟกับเต้าเสียบอย่างแน่นหนา ตรวจสอบว่าเชื่อมต่อปลั๊กไฟอย่างถูกต้องแล้วหรือไม่
เสียงผิดปกติ		ตรวจสอบว่าการยัด (สลัก) ถูกเอาออกหรือไม่ ตรวจสอบว่าได้ติดตั้งเครื่องบนพื้นที่แข็งแรงและมั่นคงหรือไม่

คำอธิบาย	สาเหตุ	การแก้ไขปัญหา
E30	ปิดประตูไม่สนิท	รีเซ็ตเครื่องหลังจากปิดประตูแล้ว ตรวจสอบว่ามีผ้าติดขัดที่ประตูหรือไม่
E10	ระยะเวลาการจ่ายน้ำนานเกินไป	ตรวจสอบว่าแรงดันน้ำต่ำเกินไปหรือไม่ ยืดท่อน้ำเข้าให้ตรง ตรวจสอบว่าตัวกรองบางส่วนอาจอุดตันหรือไม่
E21	ระยะเวลาการปล่อยน้ำทิ้งนานเกินไป	ตรวจสอบว่าสายท่อระบายอุดตันหรือไม่
E12	น้ำล้น	หยุดใช้งานเครื่องซักผ้าและโทรติดต่อศูนย์บริการเพื่อซ่อมแซม
EXX	อื่นๆ	ลองดำเนินการอีกครั้ง ถ้าปัญหาเดิมยังคงมีอยู่ ให้ติดต่อฝ่ายบริการ

หมายเหตุ!

- หลังจากตรวจสอบแล้ว ให้เปิดใช้เครื่องซักผ้า ถ้ายังพบปัญหาหรือจอแสดงผลแสดงรหัสการเตือนอื่นๆ โปรดติดต่อศูนย์บริการ

การบำรุงรักษา

■ ข้อมูลจำเพาะทางเทคนิค

ระบบจ่ายไฟ 220-240V~,50Hz

กระแสสูงสุด 10A

แรงดันน้ำมาตรฐาน 0.05MPa~1MPa

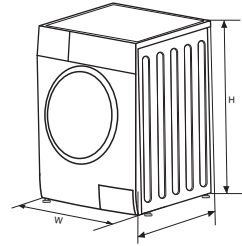

รุ่น	ความจุการซัก	ขนาดภายนอก (กว้าง*ลึก*สูง มม.)	น้ำหนักสุทธิ	พิกัดกำลัง ไฟฟ้า	พลังงาน การอบแห้ง
TWD-BM105GF4 Series	9.5 กก.	595*585*850	66 กก.	2000W	1350W
TWD-BM115GF4 Series	10.5 กก.	595*585*850	66 กก.	2000W	1350W
TWD-BM125GF4 Series	11.5 กก.	595*645*850	73 กก.	2000W	1350W
TWD-BM135GF4 Series	12.5 กก.	595*645*850	73 กก.	2000W	1350W