

# TOSHIBA

## เครื่องอบผ้าแห้ง

### คู่มือผู้ใช้

TD-K90MET

อ่านคู่มือนี้

อ่านและปฏิบัติตามคำแนะนำอย่างระมัดระวัง  
เก็บคำแนะนำการใช้งานไว้อ้างอิงในอนาคต  
โปรดติดต่อฝ่ายบริการลูกค้า หากคุณต้องการ  
สำเนาคู่มือผู้ใช้ใหม่

# สารบัญ

---

## คำแนะนำด้านความปลอดภัย

- คำแนะนำด้านความปลอดภัย ..... 2

## การติดตั้ง

- คำอธิบายผลิตภัณฑ์ ..... 9
- การติดตั้ง ..... 9

## การใช้งาน

- การเริ่มต้นใช้งานอย่างรวดเร็ว ..... 12
- ก่อนการอบแห้งแต่ละครั้ง ..... 13
- แผงควบคุมการทำงาน ..... 15
- ตัวเลือก ..... 16
- ตารางโปรแกรมการอบผ้า ..... 20

## การบำรุงรักษา

- การทำความสะอาดและการดูแลรักษา ..... 21
- การแก้ไขปัญหาเบื้องต้น ..... 22
- ข้อมูลจำเพาะทางเทคนิค ..... 24

# คำแนะนำด้านความปลอดภัย

## ■ คำแนะนำด้านความปลอดภัย



คำเตือน!

เพื่อป้องกันอันตรายต่อตัวผู้ใช้และผู้อื่นหรือความเสียหายต่อทรัพย์สิน โปรดปฏิบัติตามคำแนะนำด้านความปลอดภัย

## วัตถุประสงค์การใช้งาน

- เครื่องอบพ่น้ำกำหนดให้ใช้เพื่ออบพ่น้ำในครัวเรือนในปริมาณทั่วไปให้แห้ง ซึ่งได้ชั่งล้างด้วยน้ำแล้ว โดยได้รับการออกแบบมาเฉพาะสำหรับการใช้ส่วนตัวและไม่เหมาะกับการใช้เชิงพาณิชย์หรือการใช้งานร่วมกัน (เช่น การใช้งานโดยหลายครอบครัวในอาคารที่พักอาศัย)
- ใช้งานผลิตภัณฑตามที่กำหนดไว้ในคู่มือผู้ใช้เท่านั้น
- เครื่องใช้นี้ออกแบบมาสำหรับใช้งานในครัวเรือนเท่านั้น
- การใช้งานในลักษณะอื่นถือเป็นการใช้งานที่ไม่เหมาะสม และอาจทำให้ทรัพย์สินเสียหายหรือทำให้บุคคลได้รับบาดเจ็บได้
- ผู้ผลิตจะไม่รับผิดชอบต่อความเสียหายอันเกิดจากการใช้งานที่ไม่ถูกต้อง

## คำแนะนำด้านความปลอดภัย

- เครื่องใช้นี้มีระดับการป้องกันคลาส I และอาจต้องเชื่อมต่อบระบบไฟด้วยตัวนำที่มีการป้องกันที่จะต้องติดตั้งอย่างถูกต้องเท่านั้น เมื่อต่อเครื่องใช้นี้เข้ากับระบบจ่ายไฟหลัก ให้ตรวจสอบให้แน่ใจว่าแรงดันไฟฟ้าของระบบตรงตามเงื่อนไขของเครื่อง คุณสามารถดูข้อมูลเรื่องนี้ได้บนป้ายระบุพิกัดเครื่อง

# คำแนะนำด้านความปลอดภัย

---

- ความปลอดภัยทางไฟฟ้าของเครื่องอบผ้าแห้งนี้รับประกันได้เมื่อต่อระบบสายดินอย่างถูกต้องเท่านั้น ผู้ใช้จะต้องปฏิบัติตามข้อกำหนดมาตรฐานด้านความปลอดภัยนี้ หากมีข้อสงสัย โปรดขอให้ช่างไฟฟ้าที่มีคุณสมบัติทดสอบระบบไฟในบ้านของคุณ ผู้ผลิตไม่รับผิดชอบสำหรับผลที่ตามมาของระบบสายดินที่ไม่เพียงพอ (เช่น การเกิดไฟฟ้าช็อต)

 คำเตือน!

## อันตรายของไฟฟ้าช็อต

- ก่อนเชื่อมต่อระบบไฟเข้ากับเครื่องอบผ้าแห้ง โปรดตรวจสอบว่าตัวแปรการเชื่อมต่อบนป้ายบอกพิกัด (อัตราแอมป์ แรงดันไฟฟ้า และความถี่) ตรงกับระบบจ่ายไฟหลักที่บ้าน หากมีข้อสงสัย โปรดติดต่อช่างไฟฟ้าที่มีคุณสมบัติ
- ความปลอดภัยทางไฟฟ้าของเครื่องอบผ้าแห้งนี้รับประกันได้เมื่อต่อระบบสายดินอย่างถูกต้องเท่านั้น ผู้ใช้จะต้องปฏิบัติตามข้อกำหนดด้านมาตรฐานความปลอดภัยนี้ หากมีข้อสงสัย โปรดขอให้ช่างไฟฟ้าที่มีคุณสมบัติทดสอบระบบไฟในบ้านของคุณ ผู้ผลิตไม่รับผิดชอบสำหรับผลที่ตามมาของระบบสายดินที่ไม่เพียงพอ (เช่น การเกิดไฟฟ้าช็อต)
- อย่าดึงโดยจับที่ตัวสายไฟ โปรดจับยึดที่ตัวปลั๊กไฟ
- อย่าสัมผัสกับปลั๊กไฟด้วยมือที่เปียก
- อย่าให้สายไฟบิดงอ หัก หรือทำให้สายไฟและปลั๊กไฟเสียหาย
- ถ้าสายไฟชำรุด จะต้องเปลี่ยนโดยตัวแทนบริการของผู้ผลิตหรือบุคคลที่มีคุณสมบัติเพื่อหลีกเลี่ยงอันตราย

# คำแนะนำด้านความปลอดภัย

---

- คำเตือน: ห้ามติดตั้งอุปกรณ์สวิตช์จ่ายไฟภายนอกเข้ากับตัวเครื่อง เช่น ตัวจับเวลา หรือเชื่อมต่อกับวงจรไฟฟ้าที่เปิดและปิดโดยระบบสาธารณสุขปกคเป็นปกติ
- อย่าเชื่อมต่อเครื่องใช้กับแหล่งจ่ายไฟหลักผ่านสายตัวนำต่อพ่วง อะแดปเตอร์แบบหลายทาง หรือที่คล้ายกัน
- พื้นที่ติดตั้งต้องเข้าถึงปลั๊กไฟได้ง่าย เพื่อปลดการเชื่อมต่อเครื่องอบผ้าแห้งได้สะดวก
- ถ้าเครื่องใช้มีอุณหภูมิสูงกว่าปกติ โปรดถอดปลั๊กไฟออกทันที

## อันตรายที่จะได้รับบาดเจ็บ

- อย่าติดตั้งเครื่องใช้ด้านหลังประตูที่ล็อกได้ ประตูบานเลื่อน หรือประตูที่มีบานพับที่ด้านตรงข้ามกับของเครื่องอบผ้าแห้ง ซึ่งอาจมีปัญหากับการเปิดประตูเครื่องให้สุดได้
- ห้ามถอดแยกชิ้นส่วนหรือติดตั้งเครื่องอบผ้าโดยไม่ทำตามคำแนะนำหรือมีผู้ควบคุมดูแล
- อย่าวางเครื่องอบผ้าบนเครื่องซักผ้าโดยไม่มีชุดวางซ้อน (ถ้าคุณวางเครื่องอบผ้านี้ซ้อนบนเครื่องซักผ้า โปรดซื้อชิ้นส่วนเพิ่มเติม การติดตั้งจะต้องทำโดยผู้ผลิต ตัวแทนที่ได้รับอนุญาต หรือผู้ที่มีคุณสมบัติเพื่อหลีกเลี่ยงอันตรายต่างๆ)
- อย่ายื่นพิงประตูเครื่องที่เปิดไว้
- น้ำที่ควบนั่นที่ตัวเครื่องไม่ใช่ น้ำที่ดื่มได้ หากดื่ม อาจทำให้มีปัญหาต่อสุขภาพทั้งในคนและสัตว์เลี้ยง

## อันตรายของทรัพย์สินเสียหาย

- อย่าใส่ผ้าเกินความจุตามพิกัดในคู่มือผู้ใช้ คูบกที่เกี่ยวข้องในคู่มือผู้ใช้

# คำแนะนำด้านความปลอดภัย

---

- อย่าใช้งานเครื่องอบผ้าแห้งโดยไม่มีตัวกรองเส้นใย
- อย่าอบผ้าก่อนที่เครื่องจะหมุนปั่น
- อย่าให้เครื่องอบผ้าหันหาแสงอาทิตย์โดยตรง
- อย่าติดตั้งเครื่องอบผ้าแห้งในสภาพแวดล้อมที่มีความชื้นและเปียก
- ในขณะที่ทำความสะอาดและบำรุงรักษา โปรดถอดปลั๊กไฟออกเสมอและอย่าใช้น้ำฉีดพ่นเครื่องอบผ้าแห้ง
- ห้ามพลิกเครื่องคว่ำลงในระหว่างการใช้งานปกติหรือบำรุงรักษา

 คำเตือน!

## อันตรายของการระเบิดและเพลิงไหม้

- โปรดอย่าอบผ้าที่มีการปนเปื้อนสารติดไฟ เช่น น้ำมันก๊าดหรือแอลกอฮอล์ มีฉะนั้น อาจเกิดการระเบิดได้
- อย่าใช้เครื่องอบผ้ากับผ้าที่ทำความสะอาดด้วยสารเคมีทางอุตสาหกรรม
- อย่าอบผ้าที่ยังไม่ซัก
- ผ้าที่เปื้อนสาร เช่น น้ำมันปรุงอาหาร อะซิโตน แอลกอฮอล์ น้ำมันเชื้อเพลิง น้ำมันก๊าด สารขจัดคราบ น้ำมันสน แวกซ์ และการขจัดแว็กซ์ ต้องนำมาซักล้างในน้ำร้อนโดยใช้ผงซักฟอกพิเศษก่อนอบแห้งในเครื่องอบผ้าแห้ง

# คำแนะนำด้านความปลอดภัย

---

- ห้ามอบแห้งวัสดุต่อไปในเครื่องอบผ้าแห้ง ได้แก่ สิ่งของ เช่น โฟมยาง (โฟมลาเท็กซ์) ถูกลมหัวอบน้ำ พักันน้ำ วัสดุเสริมยาง และผ้าหรือหมอนที่ยัดไส้โฟมยาง
- การใช้น้ำยาปรับผ้านุ่มหรือผลิตภัณฑ์ที่คล้ายกันจะต้องใช้ตามคำแนะนำของผู้ผลิตแต่ละราย
- ผ้าที่เปื้อนน้ำมันอาจก่อประกายไฟได้ โดยเฉพาะเมื่อได้รับความร้อน เช่น ในเครื่องอบผ้าแห้ง สิ่งของที่มีความร้อน จะก่อให้เกิดปฏิกิริยาออกซิเดชันในน้ำมัน ออกซิเดชันจะก่อให้เกิดความร้อนได้ หากไม่สามารถระบายความร้อน ผ้าอาจมีความร้อนมากเพียงพอที่จะเกิดเพลิงไหม้ได้ การกองผ้า ซ้อนผ้า หรือจัดเก็บผ้าที่เปื้อนน้ำมันไว้อาจขัดขวางไม่ให้ความร้อนระบายออก และจะมีอันตรายของเพลิงไหม้ได้
- เอาวัตถุทั้งหมดออกจากกระเป๋าของเสื้อผ้า เช่น ไฟแช็คและไม้ขีดไฟ
- ถ้าไม่สามารถหลีกเลี่ยงการอบผ้าที่เปื้อนน้ำมันจากพืชหรือน้ำมันปรุงอาหารหรือปนเปื้อนผลิตภัณฑ์ดูแลเส้นผม ให้ซักล้างด้วยมือในน้ำร้อนด้วยผงซักฟอกพิเศษก่อน การทำเช่นนี้จะลดอันตรายแต่ไม่ได้ขจัดหมดไป
- คำเตือน: ห้ามหยุดเครื่องอบผ้าแห้งก่อนที่จะสิ้นสุดโปรแกรม เว้นแต่นำผ้าทั้งหมดออกอย่างรวดเร็วและกระจายตัวเพื่อให้ระบายความร้อนออก
- การเปิดประตูเครื่องจะต้องไม่มีสิ่งกีดขวาง
- จะต้องทำความสะอาดตัวกรองเส้นใยเป็นประจำ
- อย่าให้เส้นใยสะสมตัวในเครื่อง

# คำแนะนำด้านความปลอดภัย

---

## ความปลอดภัยสำหรับเด็ก

- เครื่องใช้นี้สามารถใช้ได้โดยเด็กอายุตั้งแต่ 8 ปีขึ้นไปและบุคคลทุพพลภาพทางกาย ทางการรับรู้ หรือทางจิตใจ หรือขาดประสบการณ์และความรู้โดยที่พวกเขาต้องได้รับการควบคุมดูแลหรือได้รับคำแนะนำเกี่ยวกับการใช้งาน อุปกรณ์นี้อย่างปลอดภัยและอันตรายที่เกี่ยวข้อง ห้ามเด็กเล่นกับผลิตภัณฑ์นี้ การทำความสะอาดและการบำรุงรักษาโดยผู้ใช้จะต้องไม่กระทำโดยเด็กที่ไม่อยู่ภายใต้การควบคุมดูแลของผู้ใหญ่
- ควรตรวจสอบดูแลให้แน่ใจว่าเด็ก ๆ ไม่สามารถเล่นเครื่องใช้นี้ได้
- ดูแลให้เด็กอายุต่ำกว่า 3 ปีอยู่ห่างจากเครื่องใช้ไฟฟ้านี้ เว้นแต่อยู่ในการควบคุมดูแลของผู้ใหญ่
- ปิดประตูเครื่องทุกครั้งหลังใช้งาน ซึ่งจะช่วยป้องกันอันตรายของ:
  1. เด็กปีนขึ้นไปหรือเข้าไปในเครื่องอบผ้าหรือนำสิ่งของไปซ่อนไว้
  2. สัตว์เลี้ยงหรือสัตว์ตัวเล็กชนิดอื่นๆ ปีนเข้าไปในเครื่อง



# คำแนะนำด้านความปลอดภัย

การกำจัดขยะของผลิตภัณฑ์ที่ถูกต้อง:



เครื่องหมายนี้บ่งชี้ว่าผลิตภัณฑ์นี้จะต้องกำจัดขยะเป็นประเภทขยะในครัวเรือนชนิดอื่นๆ ภายในสหภาพยุโรป เพื่อป้องกันอันตรายที่อาจเกิดขึ้นกับสิ่งแวดล้อมหรือสุขภาพของบุคคลอื่นเนื่องมาจากการทิ้งขยะโดยไม่มีการควบคุม โปรดรีไซเคิลอย่างเหมาะสม เพื่อส่งเสริมการใช้วัสดุและทรัพยากรอย่างยั่งยืน สำหรับการส่งคืนอุปกรณ์ที่ใช้แล้วของคุณ โปรดใช้ระบบการรวบรวมขยะผลิตภัณฑ์ที่ใช้แล้ว หรือติดต่อผู้ค้าปลีกในท้องถิ่นที่คุณซื้อผลิตภัณฑ์มา พวกเขาสามารถแนะนำการจัดการรีไซเคิลผลิตภัณฑ์ที่ปลอดภัยต่อสิ่งแวดล้อมได้

## กำจัดวัสดุบรรจุภัณฑ์ทิ้ง

- บรรจุภัณฑ์ที่ออกแบบมาเพื่อปกป้องเครื่องใช้จากความเสียหายในระหว่างการขนส่ง วัสดุบรรจุภัณฑ์ที่เป็นมิตรกับสิ่งแวดล้อมและควรนำไปรีไซเคิล การรีไซเคิลวัสดุบรรจุภัณฑ์ช่วยลดการใช้วัตถุดิบในกระบวนการผลิตและจำนวนของเสียในสถานที่จัดการขยะ:

รุ่น	ความจุที่กำหนดไว้
TD-K90MET	8.0 kg

# การติดตั้ง

## ■ คำอธิบายผลิตภัณฑ์

แผ่นด้านบน

ถังเก็บน้ำ

สายไฟ

ถังครีမ်

ตัวกรองเส้นใย

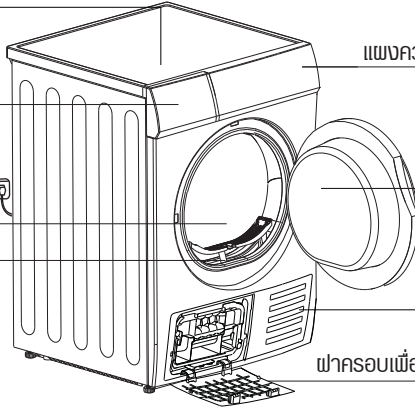

แผงควบคุมการทำงาน

ประตู

ช่องอากาศเข้า

ฟากรอบเพื่อการบำรุงรักษา

ข้อสังเกต: ภาพประกอบในคู่มืออาจแตกต่างจากตัวผลิตภัณฑ์จริง โปรดอ้างอิงผลิตภัณฑ์จริงที่คุณซื้อ

## อุปกรณ์เสริม

ชิ้นส่วนต่อไปนี้เป็นอุปกรณ์เสริมสำหรับผลิตภัณฑ์รุ่นนี้

ถ้าเครื่องอบผ้าของคุณมีชิ้นส่วนต่อไปนี โปรดสวมถุงมือและติดตั้งตามคำแนะนำด้านล่าง

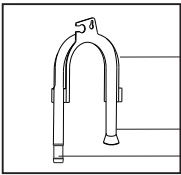

ตัวยึดสายท่อ (อุปกรณ์เสริม)

สายท่อระบายน้ำควมแน่น (อุปกรณ์เสริม)

ตัวเชื่อมต่อ (อุปกรณ์เสริม)

ข้อสังเกต:

ถ้าคุณมีชุดระบายโดยตรง โปรดถอดตัวเชื่อมต่อออกจากสายท่อเพื่อใช้งาน สามารถติดตั้งสายท่อระบายโดยตรงบนเครื่องรุ่นนี้โดยไม่ต้องใช้ตัวเชื่อมต่อ

## ■ การติดตั้ง

• การบรรจุเครื่องอบผ้าลงกล่อง

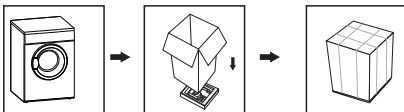

• การแกะเครื่องอบผ้าออกจากกล่อง

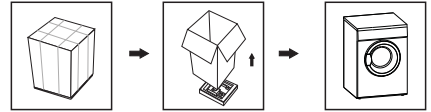

⚠ คำเตือน!

- วัสดุบรรจุภัณฑ์ (เช่น ฟอลย์ โฟมสไตรีน) อาจเป็นอันตรายต่อเด็ก
- มีความเสี่ยงทำให้หายใจไม่ออก เก็บวัสดุบรรจุภัณฑ์ให้ไกลจากการเอื้อมถึงของเด็ก

# การติดตั้ง

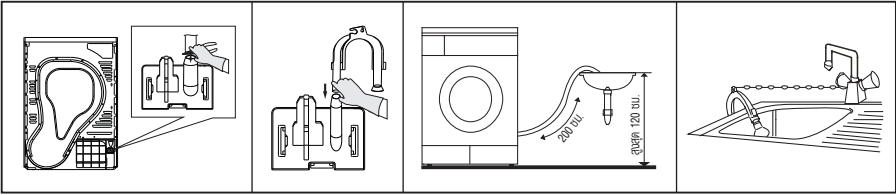

ใช้คีมเพื่อถอดสายท่อระบาย  
ออกจากตัวเชื่อมต่อสายท่อ  
ยาง

ใส่สายท่อระบาย  
ภายนอกเข้าไป

วางตัวยึดสายท่อในอ่างระบายน้ำหรือทางระบายน้ำ

## การขนส่ง

เคลื่อนย้ายด้วยความระมัดระวัง อย่าจับยึดที่ชิ้นส่วนที่ยื่นออกของเครื่อง ห้ามใช้ประตูของเครื่องเป็นค้ำยันในระหว่างเคลื่อนย้าย

มีความเสี่ยงที่จะได้รับบาดเจ็บและเครื่องเสียหาย!

การจัดการเครื่องใช้โดยไม่เหมาะสมอาจทำให้ได้รับบาดเจ็บได้

- เครื่องใช้นี้มีน้ำหนักมาก ห้ามขนย้ายหรือลำเลียงด้วยคนเดียว ควรขอให้บุคคลอื่นช่วยขนย้ายเสมอ
- จัดการเอาสิ่งกีดขวางเส้นทางและพื้นที่ติดตั้งออก เช่น เปิดประตูห้องให้กว้างและเอาวัสดุที่กระจายบนพื้นออก
- อย่าใช้ประตูห้องที่เปิดไว้เป็นจุดมือจับ
- แกะวัสดุบรรจุภัณฑ์ออกให้หมดก่อนใช้งานเครื่องใช้
- ก่อนตั้งเครื่องอบผ้าแห้ง ให้ตรวจสอบจุดที่อาจมีความเสียหายด้านนอก  
อย่าติดตั้งหรือใช้งานเครื่องอบผ้าแห้งที่มีจุดที่เสียหาย
- อย่าติดตั้งเครื่องอบผ้าแห้งในห้องที่อาจเกิดสภาพเย็นจัดได้  
ที่อุณหภูมิใกล้จุดเยือกแข็ง เครื่องอบผ้าแห้งอาจทำงานผิดปกติ มีความเสี่ยงที่น้ำควบแน่นอาจทำให้บวมและสาย  
ท่อบวมแข็งตัว

## ตำแหน่งการติดตั้ง

**⚠ คำเตือน!**

- ฟิล์มบรรจุภัณฑ์อาจมีอันตรายสำหรับเด็กหรือเด็กอาจกลืนชิ้นส่วนขนาดเล็ก และทำให้หายใจไม่ออกได้ อย่าให้เด็กเล่นกับบรรจุภัณฑ์
- อย่าติดตั้งเครื่องใช้ด้านหลังประตูที่ล็อกได้ ประตูบานเลื่อน หรือประตูที่มีบานพับที่ด้านตรงข้ามกับของเครื่องอบผ้าแห้ง ซึ่งอาจมีปัญหากับการเปิดประตูเครื่องให้สุดได้

# การติดตั้ง

- อย่าวางเครื่องบนพรม แก่งไม้ หรือวัสดุที่คล้ายกัน อาจทำให้ความร้อนสะสมตัวซึ่งอาจส่งผลกระทบต่อการทำงานของเครื่องใช้
1. ขอบหน้าให้จัดวางเครื่องในตำแหน่งใกล้เคียงกับเครื่องซักผ้าของคุณเพื่อความสะดวก
  2. อย่าวางเครื่องอบผ้าบนเครื่องซักผ้าโดยไม่มีช่องว่างซ้อน (ถ้าคุณวางเครื่องอบผ้านี้ซ้อนบนเครื่องซักผ้า โปรดซื้อชิ้นส่วนเพิ่มเติม การติดตั้งจะต้องทำโดยผู้ผลิต ตัวแทนที่ได้รับอนุญาต หรือผู้ที่มีคุณสมบัติเพื่อหลีกเลี่ยงอันตรายต่างๆ)
  3. จะต้องติดตั้งเครื่องอบผ้าแห้งในที่สะอาด ไม่มีสิ่งสกปรกสะสม พื้นที่ติดตั้งเครื่องต้องมีการระบายอากาศที่ดี อย่าวางปิดกับช่องระบายอากาศหรือตะแกรงช่องอากาศที่ด้านหลังของเครื่อง
  4. เพื่อลดการสั่นสะเทือนและเสียงดังในขณะที่เครื่องทำงาน จะต้องวางเครื่องบนพื้นผิวที่มั่นคงและได้ระดับ
  5. ยึดขาตั้งเพื่อไม่ให้เคลื่อนตำแหน่งได้

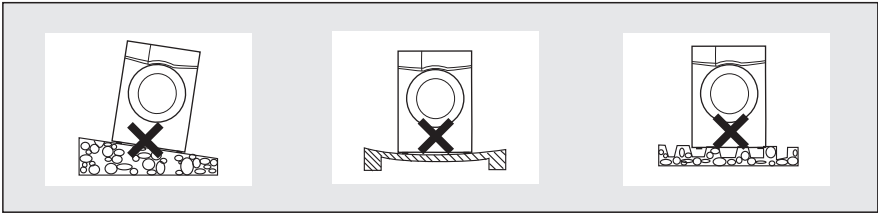

## การปรับระดับ

เมื่อเครื่องอยู่ในตำแหน่งติดตั้งที่เหมาะสมแล้ว ให้ตรวจสอบว่าเครื่องได้ระดับกับพื้นและตัวช่วยปรับระดับ ถ้าไม่ใช่ ให้ปรับขาตั้งด้วยมือหรือใช้เครื่องมือช่วย

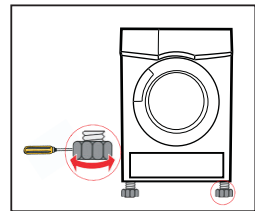

## การเชื่อมต่อระบบจ่ายไฟ

1. ตรวจสอบว่าแรงดันไฟฟ้าของแหล่งจ่ายไฟตรงตามข้อมูลจำเพาะของเครื่อง
2. อย่าเชื่อมต่อเครื่องอบผ้ากับบอร์ดเชื่อมต่อการจ่ายไฟ ปลั๊กหรือเต้าเสียบเอนกประสงค์ อย่าใช้ปลั๊กไฟหลายทางและสายต่อพ่วง

# การใช้งาน

## ■ การเริ่มต้นใช้งานอย่างรวดเร็ว

### 📌 ท้ายเหตุ!

ก่อนใช้งาน โปรดตรวจสอบว่าได้ติดตั้งเครื่องอบผ้าแห้งอย่างเหมาะสมแล้ว

### ก่อนการอบแห้ง

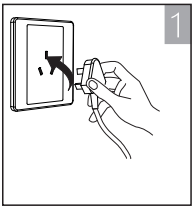

เสียบปลั๊กไฟ

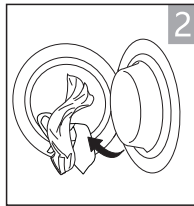

โหลด

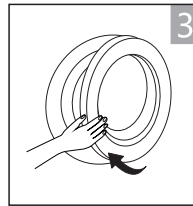

ปิดประตูเครื่อง

### การอบแห้ง



เปิดเครื่อง



เลือกโปรแกรม



เลือกฟังก์ชันหรือ  
ใช้ตามค่าเริ่มต้น



เริ่มต้น

### หลังการอบแห้ง

กริ่งสัญญาณดัง และตัวอักษร "0:00" ปรากฏบนจอแสดงผล

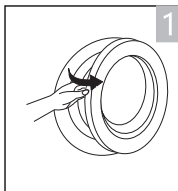

เปิดประตูเครื่องและ  
นำผ้าออก

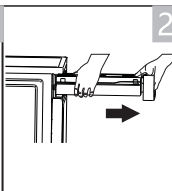

ถอดก้าน้ำออก

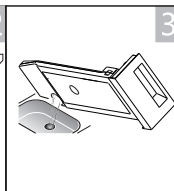

เทน้ำที่ควมแน่นออก

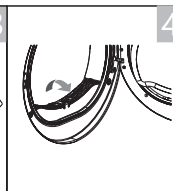

ทำความสะอาดตัว  
กรอง

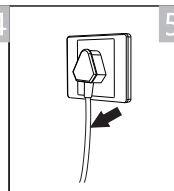

ปิดเครื่อง

### 📌 ท้ายเหตุ!

- ถ้าใช้เต้าเสียบไฟที่มีสวิตช์ โปรดกดสวิตช์เพื่อปิดการจ่ายไฟโดยตรง

# การใช้งาน

## ■ ก่อนการอบแห้งแต่ละครั้ง

### 📌 ท้ายเหตุ!

- ก่อนใช้งานครั้งแรก โปรดใช้พรมทำความสะอาดด้านในถังอบผ้า
  1. ใส่เศษผ้าสะอาดลงในถัง
  2. เสียบปลั๊กไฟ แล้วกดปุ่ม ①
  3. เลือกโปรแกรม Warm (อบมร้อน) กดปุ่ม ▶▶
  4. หลังจากโปรแกรมสิ้นสุดการทำงาน โปรดทำตามคำแนะนำ "การทำความสะอาดและการดูแลรักษา" (ดูที่หน้า 21) เพื่อทำความสะอาดตัวกรองเส้นใย
- ในระหว่างการอบผ้า การไหลของอากาศและการทำงานของบิมจะเกิดเสียงดังระดับหนึ่งซึ่งเป็นเรื่องปกติ

1. ก่อนอบแห้งผ้า ให้หมุนขึ้นผ้าในเครื่องซักผ้า การหมุนขึ้นที่ความเร็วสูงจะลดเวลาในการอบแห้งและประหยัดพลังงาน
2. เพื่อให้ได้ผลการอบแห้งสม่ำเสมอ ควรแยกชนิดผ้าตามประเภทเส้นใย แล้วเลือกโปรแกรมการอบแห้งที่เหมาะสม
3. ก่อนอบแห้ง โปรดรูดซิปปิด ตะขอและตาไก่ กระดุม สายรัดผ้า ฯลฯ ให้เข้าตำแหน่ง
4. เอาวัตถุทั้งหมดออกจากกระเป๋าของเสื้อผ้า เช่น ไฟแช็คและไม้ขีดไฟ
5. ยึดหรือเอาลวดเสริมทรงที่ซุกขึ้นในออก
6. ปิดส่วนปิดวัสดุขนบุนและปลอกหมอนเพื่อป้องกันไม่ให้วัสดุขนาดเล็กออกมาจากผ้า
7. กลับด้านยีนส์และเปิดซิปเพื่อให้อบแห้งได้อย่างทั่วถึง
8. อย่าอบแห้งผ้านานเกินไป เนื่องจากผ้าที่แห้งเกินไปอาจเกิดรอยยับย่นได้ง่าย
9. อย่าอบผ้าที่มีส่วนประกอบของยางหรือวัสดุยืดหยุ่นที่คล้ายกัน
10. รักษาความสะอาดรอบๆ เครื่องอบผ้า ฝุ่นจากถ่านหรือแป้งอาจทำให้เกิดการระเบิดได้
11. ต้องเปิดประตูเครื่องหลังจากโปรแกรมสิ้นสุดเท่านั้นเพื่อป้องกันการโดนความร้อนลวกจากไอน้ำร้อนหรือเครื่องซักผ้าที่ร้อนเกิน
12. ทำความสะอาดตัวกรองเส้นใยและเทน้ำในถังน้ำหลังจากใช้งานทุกครั้ง เพื่อหลีกเลี่ยงการอบแห้งที่นานเกินไปและสิ้นเปลืองพลังงานมากขึ้น
13. อย่าอบแห้งหลังกระบวนการทำความสะอาดและอบ

# การใช้งาน

น้ำหนักอ้างอิงของผ้าแห้ง (น้ำหนักต่อชิ้น)

 เสื้อกันหนาว (ผ้าผสม 800 กรัม)	 เสื้อชั้นนอก (ผ้าฝ้าย 800 กรัม)	 ยีนส์ (800 กรัม)	 ผ้าเช็ดตัว (ผ้าฝ้าย 900 กรัม)
 ผ้าปูเตียงผืนเดียว (ผ้าฝ้าย 600 กรัม)	 ผ้า (1120 กรัม)	 เสื้อกางเกง ชุดนอน (200 กรัม)	 เสื้อเชิ้ต (ผ้าฝ้าย 300 กรัม)
 เสื้อยืดคอกลม (ผ้าฝ้าย 180 กรัม)	 ชุดชั้นใน (ผ้าฝ้าย 70 กรัม)	 ถุงเท้า (ผ้าทอผสม 50 กรัม)	

## 📌 หมายเหตุ!

- อย่าใส่ผ้าเกินความจุตามพิกัด
- อย่าอบผ้าที่ยังเปียกมีน้ำหยด เครื่องอบผ้าอาจชำรุดเสียหายได้

อบแห้งผ้าที่เหมาะสมกับเครื่องอบแห้งเท่านั้น อ่านป้ายดูแลรักษาผ้าเสมอ:

- ◯ เหมาะสำหรับการอบด้วยเครื่องอบแห้ง
- ☉ ระยะเวลาการอบแห้งปกติ: การอบแห้งในเครื่องอบแห้งทำได้โดยใช้ผ้าปริมาณปกติและอุณหภูมิ 80°
- ☉ ระยะเวลาการอบแห้งอ่อน: ใช้ความร้อนต่ำอย่างเหมาะสมในขณะอบผ้า เลือกโปรแกรมอ่อนที่ลดความร้อนลง
- ☒ อย่าอบแห้ง: ผ้าที่ไม่เหมาะสำหรับการอบในเครื่องอบผ้าแห้ง

# การใช้งาน

## ■ แผงควบคุมการทำงาน

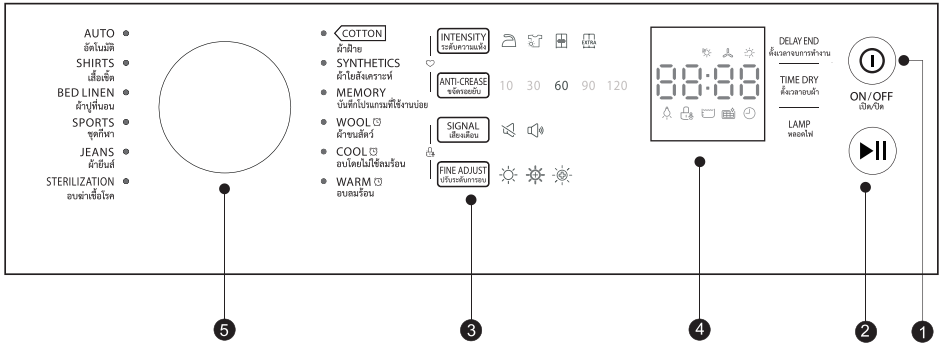

### 1 ปุ่มเปิด/ปิด

เปิดหรือปิดผลิตภัณฑ์

### 2 เริ่ม/หยุดชั่วคราว

กดปุ่มนี้เพื่อเริ่มรอบการอบแห้งของเครื่องหรือหยุดชั่วคราว

### 3 ตัวเลือก

ปุ่มนี้ใช้สำหรับการตั้งค่าฟังก์ชันเสริม

### 4 จอแสดงผล

จอแสดงผลนี้แสดงการตั้งค่า ข้อความแจ้งเวลาคงเหลือและสถานะของโปรแกรมโดยประมาณของเครื่องอบผ้าแห้ง

### 5 โปรแกรม

ผู้ใช้สามารถเลือกรอบการซักที่แตกต่างกันตามที่ต้องการและประเภทของผ้าที่จะอบแห้ง



# การใช้งาน

## ■ ตัวเลือก

DELAY END

DELAY END (ตั้งเวลาจบการทำงาน)

ฟังก์ชันนี้ใช้เพื่อการหน่วงเวลาการสิ้นสุดโปรแกรมการอบแห้งได้สูงสุด 24 ชั่วโมง

เมื่อโปรแกรมที่หน่วงเวลาเริ่มทำงาน เวลาจะเริ่มนับถอยหลังบนจอแสดงผลและไอคอนหน่วงเวลาจะติดกะเพริช

1. ใส่ผ้าลงไปและปิดประตูเครื่องให้สนิท

2. กดปุ่ม **【 ① 】** แล้วบิดลูกบิดตัวเลือกโปรแกรม แล้วเลือกโปรแกรมที่ต้องการ

3. คุณสามารถเลือกฟังก์ชัน **【ANTI-CREASE (ขจัดรอยยับ)】** ตามที่คุณต้องการ

4. กดปุ่ม **【DELAY END (ตั้งเวลาจบการทำงาน)】**

5. กดปุ่ม **【DELAY END (ตั้งเวลาจบการทำงาน)】** ต่อเพื่อเลือกเวลาการหน่วงที่ต้องการ

6. หลังจากกดปุ่ม **【▶▶】** เครื่องจะอยู่ที่เงื่อนไขกำลังทำงาน ขั้นตอนการอบแห้งจะสิ้นสุดโดยอัตโนมัติเมื่อเวลาที่ตั้งค่าไว้ล่วงหน้าสิ้นสุด

7. ถ้าคุณกดปุ่ม **【▶▶】** อีกครั้ง ฟังก์ชันหน่วงเวลาจะหยุดชั่วคราว

8. ถ้าคุณต้องการยกเลิกฟังก์ชัน "DELAY END (ตั้งเวลาจบการทำงาน)" โปรดกดปุ่ม **【 ① 】**

TIME DRY

TIME DRY (ตั้งเวลาอบผ้า)

เมื่อเลือกโปรแกรม **【WARM (อบลมร้อน)】** หรือ **【COOL (อบโดยไม่ใช่ลมร้อน)】** ปุ่ม **【TIME DRY (ตั้งเวลาอบผ้า)】** สามารถใช้เพื่อปรับเวลาการอบแห้งที่ละ 10 นาที

LAMP

LAMP (หลอดไฟ)

หลอดไฟภายในถังดรัมจะติดเพื่อแจ้งสถานะประมาณ 3 นาทีเมื่อกดปุ่ม หรือ 1 นาทีเมื่อประตูเครื่องเปิด

INTENSITY

INTENSITY (ระดับความแห้ง)

คุณสามารถปรับระดับความแห้งของผ้าโดยกดปุ่ม **【INTENSITY (ระดับความแห้ง)】**

1. สามารถเปิดใช้ฟังก์ชันความชื้นขั้นก่อนที่โปรแกรมเริ่มทำงานได้

2. ยกเว้น ฟังก์ชัน **【WOOL (ผ้าขนสัตว์)】** , **【COOL (อบโดยไม่ใช่ลมร้อน)】** , **【WARM (อบลมร้อน)】** , **【STERILIZATION (อบฆ่าเชื้อโรค)】** โปรแกรมอื่นๆ อาจเป็น **【INTENSITY (ระดับความแห้ง)】**

ANTI-CREASE

ANTI-CREASE (ขจัดรอยยับ)

เมื่อสิ้นสุดรอบการอบแห้ง เวลาต้านทานรอยยับย่นคือ 60 นาที (ถ้าเริ่มต้น) หรือ 10 หรือ 30 หรือ 90 หรือ 120 นาที (ตามที่เลือก)

ไพลสถานะ: **【ANTI-CREASE (ขจัดรอยยับ)】** จะติดสว่างเมื่อฟังก์ชันต้านทานรอยยับย่นถูกเลือก ฟังก์ชันนี้ป้องกันไม่ให้ผ้ายับย่น สามารถเอาผ้าออกในระหว่างขั้นตอนต้านทานรอยยับย่นได้

ยกเว้น **【COOL (อบโดยไม่ใช่ลมร้อน)】** , **【WOOL (ผ้าขนสัตว์)】** โปรแกรมอื่นทั้งหมดจะมีฟังก์ชันนี้

# การใช้งาน

---

## SIGNAL

SIGNAL (เสียงเตือน)

ตั้งค่าเปิดหรือปิดครั้งสัญญาณ ค่าเริ่มต้น ครั้งสัญญาณจะเปิดทำงาน โปรดแตะถ้าจำเป็น  
เมื่อครั้งสัญญาณเปิดทำงาน:

1. เครื่องอบผ้าจะให้สัญญาณเสียงดังหากคดปุ่มฟังก์ชันเสริม
  2. ถ้าลูกบิดเลือกโปรแกรมหมุนในขณะที่กำลังทำงาน เครื่องจะเตือนผู้ใช้งานว่าการเลือกโปรแกรมไม่ถูกต้อง
  3. เมื่อโปรแกรมอบแห้งเสร็จสิ้น ครั้งสัญญาณเสียงจะดังเพื่อเตือนผู้ใช้
- 

## FINE ADJUST

FINE ADJUST (ปรับระดับการอบ)

คุณสามารถปรับระดับความแห้งของผ้าโดยคดปุ่ม **【FINE ADJUST (ปรับระดับการอบ)】**

ปรับเพิ่มเวลา 1 หรือ 3 หรือ 5 นาที

1. สามารถเปิดใช้ฟังก์ชันความเข้มข้นก่อนที่โปรแกรมเริ่มทำงานได้
  2. ยกเว้น ฟังก์ชัน **【WOOL (พ้ายขนสัตว์)】** , **【COOL (อบโดยไม่ใช้ลมร้อน)】** , **【WARM (อบลมร้อน)】** , **【STERILIZATION (อบฆ่าเชื้อโรค)】** โปรแกรมอื่นๆ อาจเป็น **【FINE ADJUST (ปรับระดับการอบ)】**
- 

## MEMORY

MEMORY (บันทึกโปรแกรมที่ใช้งานบ่อย)

ใช้เพื่อกำหนดและบันทึกโปรแกรมที่ใช้บ่อย

1. เลือกโปรแกรมที่ต้องการและฟังก์ชันการอบแห้งเสริม
  2. กดค้างที่ปุ่ม **【INTENSITY (ระดับความแห้ง)】** และ **【ANTI-CREASE (ขจัดรอยยับ)】** นาน 3 วินาทีจนกว่าจะได้ยินเสียงเตือน และโปรแกรมที่ต้องการถูกบันทึกไว้
  3. บิดลูกบิดตัวเลือกโปรแกรมไปที่ตำแหน่ง **【MEMORY (บันทึกโปรแกรมที่ใช้งานบ่อย)】** จากนั้นคุณสามารถเริ่มโปรแกรมที่ต้องการ ถ้าคุณต้องการเปลี่ยนค่า **【MEMORY (บันทึกโปรแกรมที่ใช้งานบ่อย)】** ให้ทำซ้ำขั้นตอน 1 และ 2
- 













## CHILD LOCK

CHILD LOCK (การล็อกป้องกันเด็ก)

1. เครื่องใช้นี้มีตัวล็อกป้องกันเด็ก ซึ่งสามารถป้องกันไม่ให้เด็กคดปุ่มใดๆ หรือใช้งานเครื่องโดยไม่ตั้งใจได้
  2. เมื่อรอบการอบแห้งกำลังทำงาน ให้คดปุ่ม **【SIGNAL (เสียงเตือน)】** และ **【FINE ADJUST (ปรับระดับการอบ)】** นาน 3 วินาทีเพื่อเปิดใช้ฟังก์ชันการล็อกป้องกันเด็ก
  3. เมื่อตั้งค่าการล็อกป้องกันเด็กแล้ว จะแสดงพวงจะแสดงไอคอนล็อกป้องกันและปุ่มทั้งหมดถูกปิดทำงาน ยกเว้นปุ่ม **【ⓘ】**
  4. หากต้องการปิดใช้งานฟังก์ชันล็อกป้องกันเด็ก ให้คดปุ่ม **【SIGNAL (เสียงเตือน)】** และ **【FINE ADJUST (ปรับระดับการอบ)】** นาน 3 วินาที
-

# การใช้งาน

## ■ จอแสดงผล

	หลอดไฟ		เวลา
	การล็อกป้องกันเด็ก		หน่วยความจำ
	ตัวบ่งชี้เวลาที่เหลือ/ข้อความแจ้งข้อผิดพลาด		
	ทำความสะอาดตัวกรอง (การเตือน)		
	ถ่ายน้ำออกจากถังน้ำ (การเตือน)		
	ความเข้มข้น		
	สัญญาณ		
	ปรับละเอียด		
	การอบแห้ง		
	ลมเย็น		
	สิ้นสุดรอบการทำงาน		

# การใช้งาน

## ■ โปรแกรม

### ตัวเลือกโปรแกรม

1. เมื่อจอ LED ติดสว่าง ให้หมุนลูกบิดเลือกโปรแกรมเพื่อเลือกโปรแกรมที่ต้องการ
2. เลือก **【DELAY END (ตั้งเวลาจบการทำงาน)】** , **【TIME DRY (ตั้งเวลาอบผ้า)】** , **【INTENSITY (ระดับความแห้ง)】** หรือ **【ANTI-CREASE (ขจัดรอยยับ)】** สำหรับตัวเลือกเพิ่มเติม
3. กดปุ่ม **【▶||】**
4. กดปุ่ม **【Ⓢ】** หลังจากโปรแกรมเสร็จสิ้นแล้ว

### โปรแกรมเริ่มทำงาน

ถังดรัมจะหมุนหลังจากโปรแกรมเริ่มทำงาน เวลาที่เหลือของโปรแกรมจะแสดงขึ้น

### โปรแกรมสิ้นสุดการทำงาน

1. ถังดรัมจะหยุดหมุนหลังจากโปรแกรมสิ้นสุดการทำงาน จอแสดงผลจะแสดง "0:00" เครื่องอบผ้าจะเริ่มฟังก์ชัน **【ANTI-CREASE (ขจัดรอยยับ)】** ถ้าผู้ใช้ไม่ได้เอาผ้าออก (ดูที่หน้า 16)  
โปรดกดปุ่ม **【Ⓢ】** หลังจากเอาผ้าออกจากเครื่อง ตัดการจ่ายไฟ และถอดปลั๊ก
2. จัดการกับปัญหาต่างๆ ตามหัวข้อ "การแก้ไขปัญหาเบื้องต้น" ถ้าพบว่าเครื่องหยุดโดยไม่คาดหมายในระหว่างทำงาน หรือเครื่องแสดงรหัสข้อผิดพลาด (ดูที่หน้า 22)

### 📌 หมายเหตุ!

- ในระหว่างการอบแห้ง น้ำอาจสะสมตัวที่กรอบหน้าต่างและซิล ซึ่งจะไม่ีผลต่อการทำงานของเครื่องอบผ้า!

# การใช้งาน

## ■ ตารางโปรแกรมการอบผ้า

โปรแกรม	โหลดสูงสุด	การใช้งาน/คุณสมบัติ	ท่อนงเวลา	เวลา
อัตโนมัติ	5.0 กก.	อบผ้าที่ทำจากวัสดุที่ไม่รู้จักโดยอัตโนมัติ	Y	N
เสื้อเชิ้ต	3.0 กก.	สำหรับผ้าที่ดูแลง่าย เช่น เสื้อคอกลมและเสื้อสตรีที่มีส่วนป้องกันรอยยับย่น เพื่อลดความจำเป็นในการรีดผ้า ใส่ผ้ากระบายหลวมๆ ในเครื่องอบผ้า เมื่ออบแห้งเสร็จสิ้น ให้นำออกโดยเร็วและแขวนไว้บนราวแขวนผ้า	Y	N
ผ้าปูที่นอน	4.0 กก.	อบผ้าปูที่นอน ปลอกหมอน หรือผ้าผืนใหญ่แบบอื่นๆ	Y	N
ชุดกีฬา	3.0 กก.	อบแห้งชุดกีฬาและผ้าบางที่ทำจากโพลีเอสเตอร์ ซึ่งไม่สามารถรีดด้วยเตารีด	Y	N
ยีนส์	6.0 กก.	อบผ้ายีนส์หรือชุดลำลองที่บั่นทอนที่ความเร็วสูงในเครื่องซักผ้า	Y	N
การฆ่าเชื้อ	3.0 กก.	เสื้อผ้าได้รับการฆ่าเชื้อในระหว่างกระบวนการอบแห้ง ทำให้ผ้าสะอาดขึ้นและปลอดภัยมากขึ้น ใช้ฟังก์ชันนี้ด้วยความระมัดระวังสำหรับผ้าโปร่ง บาง หรือผ้าเนื้ออบบาง	Y	N
ผ้าผ้าย	8.0 กก.	สำหรับการอบผ้าจากผ้าผ้ายแบบชั้นเดียวหรือหลายชั้นและจัดเก็บในตู้ได้โดยตรง	Y	N
ผ้าสังเคราะห์	3.5 กก.	เพื่ออบผ้าสังเคราะห์ขนาดบาง ซึ่งไม่สามารถรีดด้วยเตารีด เช่น เสื้อเชิ้ตเบาบาง เสื้อผ้าเด็ก หรือถุงเท้า	Y	N
หน่วยความจำ	—	กำหนดและบันทึกโปรแกรมที่ใช้บ่อย	Y	N
ผ้าขนสัตว์	1.0 กก.	สำหรับผ้าขนสัตว์ที่ซักเครื่องได้	Y	N
เย็น	—	เพื่อเป่าลมให้ผ้าโดยไม่มีความร้อน ต่ำสุด 10 นาทีจนถึงสูงสุด 30 นาที (เพิ่มขึ้นละ 10 นาที)	Y	Y
อุ่น	—	อบผ้าที่ละชั้นหรืออบผ้าชนิดหลายชั้นที่ต้องใช้การอบแห้งต่างกันรวมกันทีเดียว เช่น เสื้อชั้นนอก ปลอกหมอน หรือผ้าขนวม ต่ำสุด 10 นาทีจนถึงสูงสุด 120 นาที (เพิ่มขึ้นละ 10 นาที)	Y	Y

### 📌 ท้ายเหตุ!

- โปรแกรมทดสอบที่สอดคล้องกับกฎระเบียบเลขที่ 392/2012/EU สำหรับฉลากประสิทธิภาพพลังงาน วัตถุประสงค์ตามมาตรฐาน EN 61121 และเหมาะสำหรับเครื่องอบผ้าผ้ายกทั่วไปเมื่อโหลดผ้าที่ความจุตามพิกัดเครื่อง
- ผ้าหนาหรือผ้าหลายชั้น เช่น ผ้าปูเตียง ยีนส์ เสื้อชั้นนอก ฯลฯ ที่อบแห้งได้ยาก คุณควรเลือกโปรแกรม Cotton Extra (ผ้าผ้ายพิเศษ)
- เนื่องจากผ้าเนื้อไม่สน้ำเสมอ ผ้าหนา และผ้าหลายชั้นจะอบแห้งได้ยาก ขอแนะนำให้เลือกโปรแกรมอบแห้งที่มีระยะเวลาเหมาะสมหากมีส่วนของผ้าที่ยังคงชื้นอยู่หลังจากเสร็จสิ้นโปรแกรมแล้ว

# การบำรุงรักษา

## ■ การทำความสะอาดและการดูแลรักษา

### ถ่ายน้ำออกจากถังน้ำ

1. ใช้สองมือดึงและจับยึดที่ถังน้ำ
2. เอียงถังน้ำ แทน้ำที่ควมแน่นลงในอ่างน้ำ
3. ตัดตั้งถังน้ำ

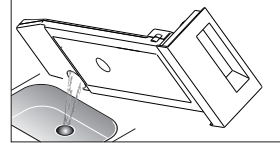
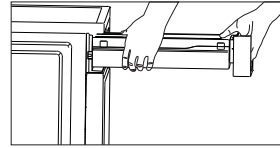

### ⚠ คำเตือน!

- แทน้ำในถังเก็บน้ำหลังการใช้งานแต่ละครั้ง เมื่อน้ำเต็มความจุของถังเก็บ โปรแกรมจะหยุดทำงานชั่วคราวและไอคอน "๒" จะติดสว่าง หลังจากแทน้ำออกแล้ว เครื่องอบผ้าแห้งจะเริ่มทำงานใหม่เมื่อกดปุ่ม Start/Pause (เริ่ม/หยุดชั่วคราว)
- ห้ามเติมน้ำที่ควมแน่นที่เครื่อง
- อย่าใช้เครื่องอบผ้าโดยไม่ได้ใส่ถังน้ำเข้าไป

### ทำความสะอาดตัวกรองเส้นใย

1. เปิดประตูเครื่อง
2. ถอดตัวกรองออก
3. เปิดตัวกรองแล้วถอดไส้กรองออก คุณสามารถทำความสะอาดด้วยน้ำได้
4. ทิ้งไว้ให้ตัวกรองแห้งสนิทก่อนใส่กลับเข้าไป

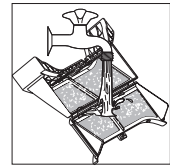
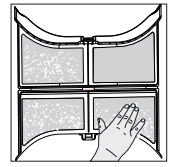
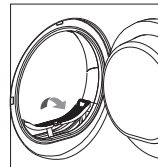

### 🔒 ท้ายเหตุ!

- เส้นใยที่สะสมบนตัวกรองจะไปขัดขวางการหมุนเวียนของอากาศ ซึ่งจะทำให้เวลาการอบแห้งนานขึ้นและใช้พลังงานมากขึ้น ดังนั้นจะต้องทำความสะอาดตัวกรองเส้นใยหลังการใช้งานทุกครั้ง
- ดูกีตาทางการใส่ที่ถูกต้องก่อนใส่ตัวกรองเส้นใยเข้าไป
- อย่าใช้งานเครื่องอบผ้าแห้งโดยไม่มีตัวกรองเส้นใย!
- ทำความสะอาดตัวกรองเส้นใยหลังการใช้งานทุกครั้งเพื่อป้องกันการสะสมตัวของเส้นใยในตัวเครื่อง

# การบำรุงรักษา

## การทำความสะอาดตัวแลกเปลี่ยนความร้อน

ปล่อยให้เครื่องอบผ้าเย็นลง

น้ำที่ตกค้างอาจรั่วออก ให้ใส่ผ้าซับน้ำไว้ใต้ฝาครอบบำรุงรักษา

1. ปลดล็อกฝาครอบบำรุงรักษา
2. เปิดฝาครอบบำรุงรักษาออกให้สุด
3. ปิดคั่นโยกล็อกทั้งสองตัวไปหากันและกัน
4. ดึงตัวแลกเปลี่ยนความร้อนออก
5. ใช้น้ำฟอสฟอรัสล้างตัวแลกเปลี่ยนความร้อนเพื่อขจัดเส้นใย จัดการให้สะอาดน้ำ
6. ทำความสะอาดซีล
7. ใส่ตัวแลกเปลี่ยนความร้อนกลับเข้าที่ ให่มือจับอยู่ที่ด้านล่าง
8. ปิดคั่นโยกล็อกทั้งสองตัว
9. ปิดฝาครอบบำรุงรักษาจนล็อกเข้าตำแหน่ง

โปรดทำความสะอาดตัวแลกเปลี่ยนความร้อนทุก 3 เดือนโดยประมาณ  
ถ้าใช้งานเครื่องบ่อย อย่าทำให้ตัวแลกเปลี่ยนความร้อนเสียหาย

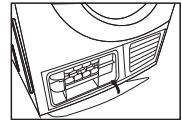
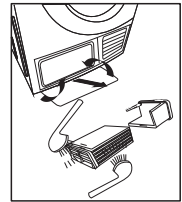
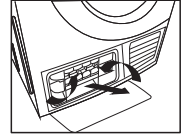
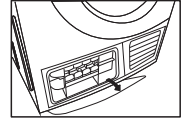

### ⚠ คำเตือน!

- ใช้น้ำทำความสะอาดเท่านั้น อย่าใช้วัตถุแข็ง/ขอมคม! อย่าใช้งานเครื่องอบผ้าแห้งโดยไม่มีตัวแลกเปลี่ยนความร้อน!

## ■ การแก้ไขปัญหาเบื้องต้น

การทำงานผิดปกติและความผิดพลาดหลายอย่างที่อาจเกิดขึ้นในการใช้งานประจำวันสามารถแก้ไขปัญหได้ง่าย คุณสามารถประหยัดเวลาและค่าใช้จ่ายโดยไม่ต้องเรียกใช้บริการจากศูนย์บริการ คำแนะนำต่อไปนี้จะช่วยให้คุณค้นหาสาเหตุของอาการผิดปกติและวิธีแก้ไขปัญหานั้นได้

จอแสดงผล	สาเหตุ	การแก้ไขปัญหา
" E30 "	ปัญหาความร้อน	หากยังพบปัญหาอยู่ โปรดติดต่อศูนย์บริการใกล้บ้านคุณ
" E32 "	ข้อผิดพลาดของเซ็นเซอร์วัดความชื้น	
" E33 "	ข้อผิดพลาดของเซ็นเซอร์วัดอุณหภูมิ	

### ⚠ คำเตือน!

- การซ่อมแซมเครื่องต้องทำโดยช่างเทคนิคที่ได้รับอนุญาตเท่านั้น
- ถ้าไฟ LED ติดที่ตัวบ่งชี้อื่นและเครื่องอบผ้าไม่ทำงาน โปรดติดต่อศูนย์บริการ

# การบำรุงรักษา

## หมายเหตุ!

ก่อนที่จะติดต่อศูนย์บริการ โปรดแก้ไขปัญหาเบื้องต้นด้วยตัวเองตามคำแนะนำในคู่มือผู้ใช้

ปัญหา	การแก้ไขปัญหา
<ul style="list-style-type: none"><li>● จอแสดงผลไม่เปิด</li></ul>	<ul style="list-style-type: none"><li>● ตรวจสอบว่าแหล่งจ่ายไฟทำงานปกติหรือไม่</li><li>● ตรวจสอบว่าเสียบปลั๊กไฟแน่นหรือไม่</li><li>● ตรวจสอบโปรแกรมที่เลือก</li><li>● กดปุ่ม On/Off (เปิด/ปิด)</li></ul>
<ul style="list-style-type: none"><li>● " " ติดสว่าง</li></ul>	<ul style="list-style-type: none"><li>● ถ่านน้ำออกจากถังน้ำ</li><li>● ถ้าไฟสถานะยังติดอยู่ โปรดติดต่อศูนย์บริการ</li></ul>
<ul style="list-style-type: none"><li>● " " ติดสว่าง</li></ul>	<ul style="list-style-type: none"><li>● ทำความสะอาดตัวกรองเส้นใย</li></ul>
<ul style="list-style-type: none"><li>● เครื่องอบผ้าไม่เริ่มต้น</li></ul>	<ul style="list-style-type: none"><li>● เชื่อมต่อเครื่องอบผ้าเข้ากับระบบไฟหลัก</li><li>● เปิดเครื่องอบผ้าแห้ง</li><li>● ตรวจสอบว่าประตูเครื่องปิดสนิทหรือไม่</li><li>● ตรวจสอบว่าตั้งค่าโปรแกรมแล้วหรือยัง</li><li>● กดปุ่ม Start/Pause (เริ่ม/หยุดชั่วคราว)</li></ul>
<ul style="list-style-type: none"><li>● ระดับความแห้งไม่ได้ตามที่กำหนดหรือเวลาการอบผ้านานเกินไป</li></ul>	<ul style="list-style-type: none"><li>● ทำความสะอาดตัวกรองเส้นใยและตัวแลกเปลี่ยนความร้อน</li><li>● ถ่านน้ำออกจากถังน้ำ</li><li>● ตรวจสอบตัวอย่างระบาย</li><li>● ตรวจสอบว่าตำแหน่งติดตั้งเหมาะสมหรือไม่</li><li>● ทำความสะอาดช่องเข้าของอากาศ</li><li>● ใช้โปรแกรมที่มีระดับการอบแห้งสูงหรือโปรแกรมที่ใช้เวลาสูง</li></ul>
<ul style="list-style-type: none"><li>● เครื่องอบผ้าปิดเครื่องเมื่อสิ้นสุดโปรแกรม</li></ul>	<ul style="list-style-type: none"><li>● เครื่องอบผ้าปิดเครื่องโดยอัตโนมัติเพื่อประหยัดพลังงาน กรณีนี้ไม่ใช่ข้อผิดพลาด แต่เป็นการทำงานปกติ</li></ul>

## คำเตือน!

ถ้าคุณไม่สามารถแก้ไขปัญหาด้วยตัวเอง และต้องการความช่วยเหลือ:

- กดปุ่ม On/Off (เปิด/ปิด)
- ถอดปลั๊กไฟหลักออก แล้วติดต่อศูนย์บริการ



# การบำรุงรักษา

## ■ ข้อมูลจำเพาะทางเทคนิค

พารามิเตอร์ \ รุ่น	TD-K90MET
ขนาด (ลึก*กว้าง*สูง)	615*595*845 (mm)
อุณหภูมิแวดล้อม	+ 5°C ~ +35°C
กำลังไฟฟ้าเข้าตามพิกัด	2700W
แรงดันไฟฟ้าตามพิกัด	220-240V~
ความถี่ตามพิกัด	50Hz
น้ำหนักผลิตภัณฑ์	41 kg
ความจุที่กำหนดไว้	8.0kg

### หมายเหตุ!

- ความจุตามพิกัดเป็นความจุสูงสุด อย่าใส่พม่าเกินกว่าความจุสูงตามพิกัดของเครื่อง
- อย่าติดตั้งเครื่องอบพม่าในห้องที่อาจเกิดสภาพเย็นจัด ที่อุณหภูมิใกล้จุดเยือกแข็ง เครื่องอบพม่าแห้งอาจทำงานผิดปกติ
- มีความเสี่ยงที่น้ำควบแน่นอาจทำให้สายท่อเป็มแข็งตัวและ/หรือน้ำในถังเก็บน้ำแข็งตัว