

TOSHIBA

เครื่องอบผ้า คู่มือการใช้งาน



รุ่น TD-H80SE

อ่านคู่มือฉบับนี้

ปฏิบัติตามคำแนะนำและคำอธิบายทั้งหมดในการติดตั้งก่อนใช้งาน ปฏิบัติตามคำแนะนำอย่างระมัดระวัง เพื่อรักษาคู่มือการใช้งานไว้ให้สะดวกต่อการใช้งานในภายหลัง หากมีการขายหรือส่งต่อเครื่องใช้ไฟฟ้านี้ให้ผู้อื่น ต้องแน่ใจว่าเจ้าของเครื่องใหม่จะได้รับคู่มือการใช้งานเหล่านั้นเสมอ

สารบัญ

คำแนะนำด้านความปลอดภัย

- คำแนะนำด้านความปลอดภัย 2

การติดตั้ง

- รายละเอียดผลิตภัณฑ์ 7
- การติดตั้ง 7

การใช้งาน

- การเริ่มต้นใช้งานอย่างรวดเร็ว 9
- ก่อนทำการรอบฟ้าแต่ละครั้ง 10
- แผงควบคุมการทำงาน 11
- ตารางโปรแกรมการรอบฟ้า 13

การบำรุงรักษา

- การทำความสะอาดและดูแลรักษา 14
- การแก้ไขปัญหา 15
- ข้อมูลจำเพาะทางเทคนิค 16

คำแนะนำด้านความปลอดภัย

■ คำแนะนำด้านความปลอดภัย

- เครื่องใช้ไฟฟ้าไม่ได้มีไว้สำหรับการใช้งานโดยบุคคล (รวมถึงเด็ก) ที่มีความบกพร่องทางร่างกาย ประสาทสัมผัสหรือจิตใจ หรือขาดประสบการณ์และความรู้ เว้นแต่พวกเขาได้รับการควบคุมดูแลหรือคำแนะนำเกี่ยวกับการใช้งานเครื่องใช้ไฟฟ้าโดยบุคคลที่รับผิดชอบต่อความปลอดภัยของพวกเข
- ควบคุมดูแลเด็ก ๆ ให้แน่ใจว่าพวกเขาจะไม่เล่นเครื่องใช้
- หากสายไฟชำรุด จะต้องเปลี่ยนโดยผู้ผลิต ตัวแทนฝ่ายบริการหรือบุคคลที่มีคุณสมบัติใกล้เคียงกับที่กล่าว เพื่อหลีกเลี่ยงอันตรายที่อาจเกิดขึ้นได้
- ภายใต้ประเทศที่ได้มาตรฐาน EN เด็กที่มีอายุตั้งแต่ 8 ขวบขึ้นไป และบุคคลที่มีความบกพร่องทางร่างกาย ประสาทสัมผัสหรือจิตใจ หรือขาดประสบการณ์และความรู้หากแต่ได้รับการควบคุมดูแลหรือคำแนะนำเกี่ยวกับการใช้งานเครื่องใช้ไฟฟ้าอย่างปลอดภัยและเข้าใจถึงอันตรายที่มีอยู่ สามารถใช้เครื่องใช้ไฟฟ้าได้
- ไม่ควรปล่อยให้เด็กเล่นเครื่องใช้ไฟฟ้า การทำความสะอาดและการบำรุงรักษาเครื่องใช้ไฟฟ้านั้น ต้องไม่ดำเนินการโดยเด็ก เว้นแต่มีการควบคุมดูแล
- ไม่ควรใช้เครื่องอบผ้าหากมีการใช้สารเคมีทางอุตสาหกรรมในการทำความสะอาด
- ต้องทำความสะอาดที่กรองเศษผ้าอย่างสม่ำเสมอ
- ต้องไม่ปล่อยให้เศษผ้าสะสมตัวรอบเครื่องอบผ้า
- ห้ามทำการอบผ้าที่ยังไม่ได้ซักรีดในเครื่องอบผ้า
- ควรล้างเสื้อผ้าที่ปนเปื้อนสารต่าง ๆ เช่น น้ำมันปรุงอาหาร อะซิโตน แอลกอฮอล์ น้ำมันเชื้อเพลิง น้ำมันล้างคราบ น้ำมันสน ขี้ผึ้งและน้ำยาล้างขี้ผึ้ง ในน้ำร้อนผสมผงซักฟอกปริมาณมากเป็นพิเศษก่อนนำมาอบในเครื่องอบผ้า

คำแนะนำด้านความปลอดภัย

- ไม่ควรนำสิ่งของ เช่น ยางโฟม (ในรูปน้ำยาง) ทมวกอบน้ำ สิ่งทอกันน้ำ สิ่งของที่มีพื้นหลังเป็นยาง และเสื่อผ้าหรือหมอนที่มีแผ่นยางโฟม มาอบในเครื่องอบผ้า
- ควรใช้น้ำยาปรับผ้านุ่ม หรือผลิตภัณฑ์ที่มีลักษณะเดียวกัน ตามที่ได้ระบุไว้ในคำแนะนำเกี่ยวกับน้ำยาปรับผ้านุ่ม



คำเตือน!

ห้ามหยุดเครื่องอบผ้าก่อนสิ้นสุดรอบทำงานการอบแห้ง เว้นแต่จะมีการนำผ้าทั้งหมดออกมาและแผ่ออกอย่างรวดเร็วเพื่อไล่ความร้อนออกไป

- ต้องไม่ปล่อยอากาศที่ออกมาเข้าไปในปล่องระบายควันของเครื่องใช้ไฟฟ้าที่มีการเผาไหม้ก๊าซหรือเชื้อเพลิงอื่น ๆ
- จะต้องไม่ติดตั้งเครื่องใช้ไฟฟ้าไว้ด้านหลังประตูที่สามารถล็อกได้ ประตูบานเลื่อน หรือประตูที่มีบานพับอยู่ฝั่งตรงข้ามกับเครื่องอบผ้า ซึ่งจะทำให้ไม่สามารถเปิดประตูเครื่องอบผ้าได้อย่างเต็มที่
- สิ่งของที่ทำปฏิกิริยากับน้ำมันสามารถติดไฟได้เอง โดยเฉพาะอย่างยิ่งเมื่อสัมผัสกับแหล่งความร้อนอย่างเช่นในเครื่องอบผ้า สิ่งของเหล่านั้นจะร้อนขึ้น เป็นเหตุให้เกิดปฏิกิริยาออกซิเดชันในน้ำมัน ออกซิเดชันทำให้เกิดความร้อน หากไม่ระบายความร้อนที่เกิดขึ้นนั้นออกไป สิ่งของเหล่านั้นอาจร้อนพอที่จะเกิดการลุกไหม้ได้ การช้อน การสูมหรือการจัดเก็บสิ่งของที่ทำปฏิกิริยากับน้ำมันไว้นั้นเป็นการกักเก็บความร้อนไว้ไม่ให้ระบายออกไปอันเป็นเหตุให้เกิดอัคคีภัย
- ไม่ควรหมุนพลิกตัวเครื่องในระหว่างการใช้งานปกติหรือบำรุงรักษา
- นำสิ่งของต่าง ๆ เช่น ไฟแช็คและไม้ขีดไฟ ออกจากกระเป๋าให้หมด

คำแนะนำด้านความปลอดภัย

- สำหรับเครื่องใช้ที่มีช่องระบายอากาศอยู่ที่ฐาน ต้องไม่ให้พรมไปบดบังช่องเปิดนั้น
- ควรเก็บให้ห่างจากเด็กที่มีอายุต่ำกว่า 3 ขวบ เว้นแต่จะมีการดูแลตลอดเวลา
- จะต้องสามารถเข้าถึงปลั๊กได้หลังจากทำการติดตั้งแล้ว
- คำเตือน: จะต้องไม่ต่อเครื่องใช้ไฟฟ้าผ่านอุปกรณ์สวิตซ์ชิ่งภายนอก เช่น เครื่องจับเวลา หรือต่อเข้ากับวงจรที่มีการเปิดและปิดสวิตซ์เป็นประจำโดยยูทิลิตี้
- แกะบรรจุภัณฑ์ทั้งหมดออกก่อนใช้งานเครื่องใช้ไฟฟ้า มิฉะนั้นอาจก่อให้เกิดความเสียหายร้ายแรงได้

การกำจัดผลิตภัณฑ์นี้อย่างถูกต้อง:



เครื่องหมายนี้ชี้บ่งว่าไม่ควรกำจัดผลิตภัณฑ์นี้ร่วมกับขยะในครัวเรือนอื่น ๆ ที่ว สหภาพยุโรป เพื่อป้องกันอันตรายที่อาจเกิดขึ้นต่อสิ่งแวดล้อมหรือสุขภาพของ มนุษย์จากการกำจัดของเสียที่ไม่สามารถควบคุมได้ ให้รีไซเคิลผลิตภัณฑ์อย่าง มีความรับผิดชอบเพื่อส่งเสริมการนำทรัพยากรวัสดุกลับมาใช้ซ้ำอย่างยั่งยืน ใน การส่งคืนอุปกรณ์ที่ใช้แล้ว โปรดใช้ระบบส่งคืนและรวบรวมหรือติดต่อผู้ค้าปลีก ที่คุณซื้อผลิตภัณฑ์ พวกเขาสามารถนำผลิตภัณฑ์นี้ไปรีไซเคิลได้อย่างปลอดภัย ต่อสิ่งแวดล้อม

รุ่น	ความจุที่กำหนดไว้
TD-H80SET	7.0 กก.

คำแนะนำด้านความปลอดภัย

• แหล่งจ่ายไฟและการต่อสายดิน

เครื่องอบผ้าจะใช้ไฟฟ้ากระแสสลับที่มีแรงดันและความถี่ตามที่กำหนดไว้ เครื่องอบผ้ายังสามารถทำงานได้ตามปกติหากแรงดันไฟฟ้าผันผวนไม่เกิน 6% ของแรงดันไฟฟ้าที่กำหนดไว้
ควรติดตั้งเต้ารับไฟฟ้าที่มีกระแส $\geq 10A$ สำหรับเครื่องอบผ้าไว้ข้าง ๆ เครื่อง เพื่อความสะดวกและปลอดภัยในการใช้งาน
วิธีการต่อเครื่องเข้ากับเต้ารับไฟแสดงดังรูปประกอบด้านล่าง
เพื่อความปลอดภัย โปรดทำการปรับปรุงโดยเร็วที่สุดภายใต้กฎระเบียบและคำแนะนำที่กล่าวไว้ข้างต้น

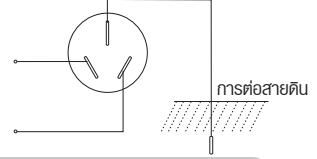

⚠ คำเตือน!

การติดตั้งเต้ารับไฟและการเดินสายดินต้องดำเนินการโดยช่างไฟฟ้าเพื่อป้องกันการติดตั้งหรือการใช้ปลั๊กไฟอย่างไม่ถูกต้อง และเพื่อรับประกันความปลอดภัยในการใช้ไฟฟ้า ห้ามต่อสายดินเข้ากับสายนิวทรัล มิฉะนั้นจะทำให้เกิดการชอร์ตที่ตู้อบ ซึ่งอาจทำให้เกิดอันตรายจากไฟฟ้าช็อตได้

• ข้อควรระวัง

ติดตั้งหรือจัดเก็บในบริเวณที่ไม่สัมผัสกับอุณหภูมิต่ำกว่าจุดเยือกแข็งหรือสภาพอากาศเลวร้ายหรือเปียกน้ำ ซึ่งอาจเป็นเหตุให้เกิดความเสียหายถาวรและการรับประกันเป็นโมฆะ



ทำการปั่นผ้าในเครื่องซักผ้าจนจบขั้นตอน ปั่นผ้าด้วยความเร็วสูงจะช่วยลดเวลาในการอบและประหยัดพลังงาน

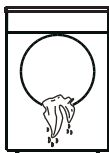

รักษาพื้นที่รอบช่องระบายอากาศและพื้นที่โดยรอบที่อยู่ติดกันให้ปลอดภัยจากการสะสมของเศษผ้า ฝุ่นและสิ่งสกปรกต่าง ๆ ช่องที่มีสิ่งกีดขวางจะทำให้การไหลของอากาศลดลง

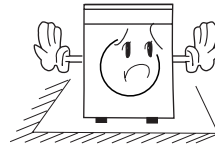

ตรวจสอบให้แน่ใจว่าไม่มีเครื่องพ่นสารเคมีที่ติดไฟได้อยู่ใกล้กับเครื่องอบผ้าเมื่อเครื่องกำลังทำงาน และเมื่อก๊าซเกิดการรั่วไหล ห้ามจับปลั๊กไฟหรือเริ่ม/หยุดชั่วคราวที่ตัวเครื่อง

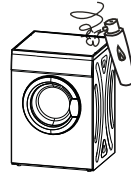

สารบัญชี

ห้ามซักหรืออบสิ่งของที่ได้รับการทำความสะอาด ล้าง แขน หรือละลายด้วยสารที่ติดไฟหรือระเบิดได้ (เช่น ซีพิง น้ำมัน ซี น้ำมันเบนซิน น้ำมันจืดคราบ น้ำมันซักแห้ง น้ำมันก๊าด เป็นต้น)



ห้ามใช้งานเครื่องใช้ไฟฟ้าที่หากเกิดความเสียหาย ทำงานผิดปกติ มีการถอดชิ้นส่วนบางชิ้นออกไป หรือมีชิ้นส่วนที่ขาดหายไปหรือชำรุด รวมไปถึงสายไฟหรือปลั๊กไฟที่ชำรุด



ห้ามปล่อยให้เด็กอยู่บนหรือเข้าไปในเครื่องใช้ไฟฟ้า การดูแลเด็กอย่างใกล้ชิดเป็นสิ่งจำเป็นเมื่อมีการใช้งานเครื่องใช้กับเด็ก

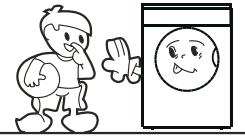

ห้ามใช้งานเครื่อง เมื่อเท้าหรือมือของคุณเปียกน้ำ

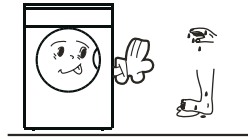

ห้ามเก็บพลาสติก กระดาษหรือเสื้อผ้าที่อาจไหม้หรือละลายได้ไว้ที่ด้านบนของเครื่องอบผ้าในระหว่างที่มีการทำงาน



ต้องไม่ปล่อยอากาศที่ออกมาเข้าไปในปล่องระบายควันของเครื่องใช้ไฟฟ้าที่มีการเผาไหม้ก๊าซหรือเชื้อเพลิงอื่น ๆ

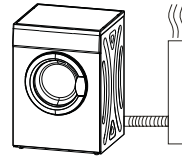

ห้ามอบสิ่งของที่มีส่วนผสมของยาง พลาสติก หรือวัสดุลักษณะเดียวกัน เช่น บราแบบคั้นทรง รองเท้าเทนนิส ปลูกคลุมรองเท้า พรหมเช็ดเท้า พรหม ผ้ากันเปื้อน กางเกงเด็ก เสื้อกันฝนพลาสติก หรือหมอนที่อาจละลายหรือเผาไหม้ได้ วัสดุที่เป็นยางบางชนิดเมื่อได้รับความร้อน จะสามารถทำให้เกิดการติดไฟได้โดยการเผาไหม้ขึ้นเอง



จะเปิดประตูเครื่องออกได้ก็ต่อเมื่อสิ้นสุดโปรแกรมของเครื่องอบผ้าแล้วเท่านั้น ห้ามเปิดประตูเครื่องก่อนที่โปรแกรมอบสิ้นสุด เพื่อหลีกเลี่ยงการโดนไอน้ำร้อนหรือความร้อนสูงเกินจากเครื่องอบผ้าลวกผิวหนัง

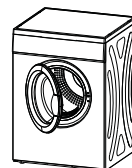

การติดตั้ง

■ รายละเอียดผลิตภัณฑ์

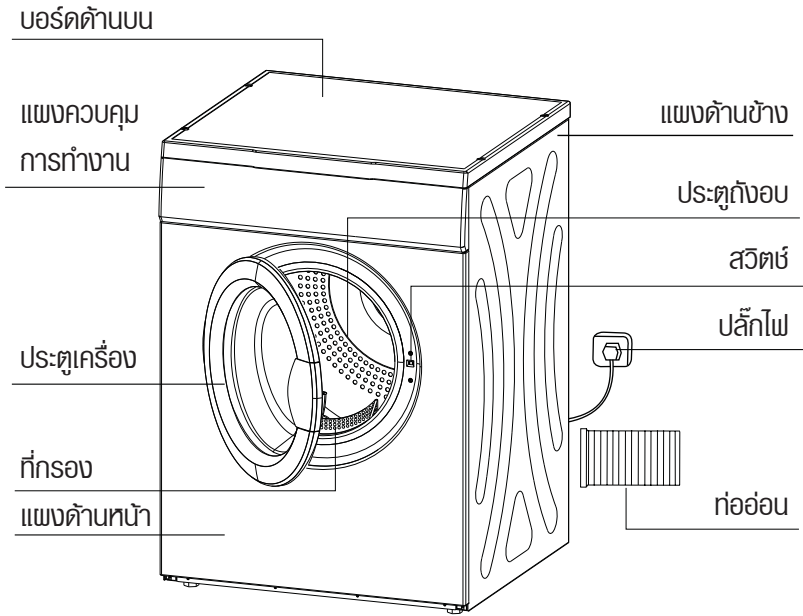

หมายเหตุ: โปรดดูผลิตภัณฑ์ที่คุณได้ซื้อในแบบทั่วไป

■ การติดตั้ง

• การเลือกตำแหน่งการติดตั้ง

ควรจัดวางเครื่องอบผ้าไว้ในบริเวณที่มีการระบายอากาศโดยให้มีระยะห่างจากผนังไม่น้อยกว่า 10 ซม. เราขอแนะนำให้มีสิ่งกีดขวางทางด้านหน้าเครื่องอบผ้าภายในระยะ 1.5 ม. และให้มีการระบายอากาศ

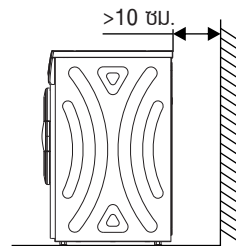

การติดตั้ง

• การปรับระดับ

เมื่อเครื่องอยู่ในตำแหน่งการทำงานถาวรแล้ว ให้ตรวจสอบว่าเครื่อง
อบผ้าอยู่ในระดับที่แน่นอนโดยใช้วัดระดับน้ำ หากไม่ได้ระดับ ให้ใช้
เครื่องมือปรับระดับที่ขาตั้ง

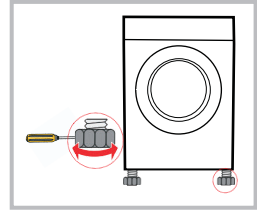

📌 ท้ายเหตุ!

หากไม่สามารถจัดวางเครื่องอบผ้าในแนวนอนได้ (มุมเอียงไม่เกิน 2°) เครื่องอบผ้าจะทำงานไม่สมดุลหรือหยุด
ทำงานในบางครั้ง

ข้อควรระวังเมื่อทำการติดตั้ง:

- ห้ามติดตั้งเครื่องอบผ้าไว้กลางแจ้งหรือวางไว้ในที่ที่เครื่องเสียหายได้จาก
การสัมผัสกับน้ำฝนได้ง่าย;
- ห้ามวางให้หลังเครื่องอยู่ใกล้ผ้า่านหรือมีบางสิ่งปลิวมาได้;
- ห้ามติดตั้งเครื่องอบผ้าไว้ใกล้กับก๊าซหรือพื้นที่ที่ติดไฟได้

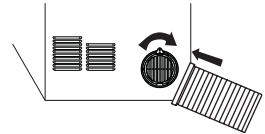

• การติดตั้งท่อยึดหุ่น:

- เชื่อมต่อปลายท่อยึดหุ่นด้านหนึ่งโดยใช้ห่วงยึดเข้ากับช่องระบายอากาศด้านหลัง จากนั้นขันตามเข็มนาฬิกาให้แน่น
- ปลายอีกด้านหนึ่งจะต่อไปที่ภายนอก โปรดดูวิธีการประกอบที่ถูกต้องตามรูปภาพด้านล่าง

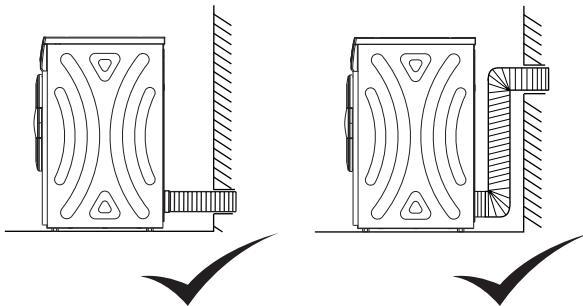

การใช้งาน

■ การเริ่มต้นใช้งานอย่างรวดเร็ว

หมายเหตุ!

โปรดตรวจสอบให้แน่ใจว่าได้ติดตั้งเครื่องอย่างถูกต้อง ก่อนเริ่มใช้งาน

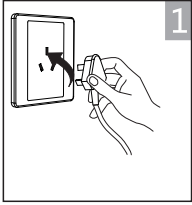

เสียบปลั๊ก

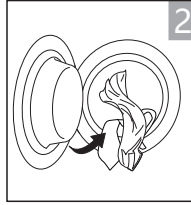

ใส่ผงซักฟอก

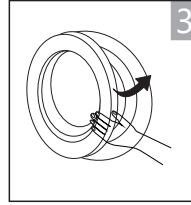

ปิดประตูเครื่อง

การรอบผ้า



เปิด



เลือกฟังก์ชันหรือค่าเริ่มต้น



เริ่มการทำงาน

หลังจากอบผ้า

เสียงสัญญาณเตือนดังขึ้นหรือมี "0:00" บนจอแสดงผล

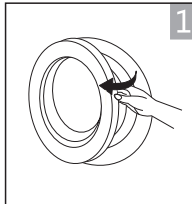

นำผ้าออก

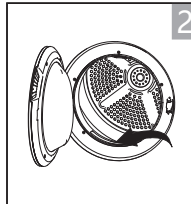

ทำความสะอาดที่กรอง

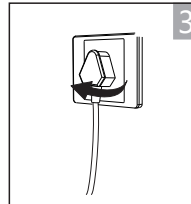











ถอดปลั๊ก

การใช้งาน

■ ก่อนทำการอบผ้าแต่ละครั้ง

1. ทำการปั่นผ้าในเครื่องซักผ้าจนจบขั้นตอน ก่อนทำการอบผ้า ปั่นผ้าด้วยความเร็วสูงจะช่วยลดเวลาในการอบและประหยัดพลังงาน
2. เพื่อให้ได้ผลลัพธ์การอบแห้งที่สม่ำเสมอ ให้เรียงลำดับการซักตามประเภทของผ้าและโปรแกรมการอบผ้า
3. ก่อนทำการอบผ้า ให้ทำการรูดซิป ตัดตะขอกและตาไก่ ตัดกระดุม พูกเข็มขัดผ้า เป็นต้น
4. อย่าให้ผ้าแห้งเกินไป เพราะเสื้อผ้ายกที่แห้งเกินไปจะเกิดการยับได้ง่าย
5. ห้ามอบสิ่งของที่มีส่วนผสมของยาง หรือวัสดุยืดหยุ่นที่มีลักษณะเดียวกัน
6. สามารถเปิดประตูเครื่องได้หลังจากที่โปรแกรมอบสิ้นสุด เพื่อหลีกเลี่ยงการโดนลวกด้วยไอน้ำร้อนหรือความร้อนสูงเกินจากเครื่องอบผ้าที่ผิวหนังของมนุษย์
7. ทำความสะอาดที่กรองเศษผ้าและเก็บเศษในถังอบหลังการใช้งานแต่ละครั้ง เพื่อหลีกเลี่ยงการยืดเวลาการอบและการสิ้นเปลืองพลังงาน
8. ห้ามทำการอบผ้าที่ผ่านกระบวนการซักแห้ง













น้ำหนักอ้างอิงของผ้าแห้ง (แต่ละประเภท)

 เสื้อผ้าแบบพับผสม (ประมาณ 800 ก.)	 แจ็คเก็ต (ประมาณ 800 ก. ผ้าฝ้าย)	 ยีนส์ (ประมาณ 800 ก.)	 ผ้าเช็ดตัว (ประมาณ 900 ก. ผ้าฝ้าย)
 ผ้าปูที่นอนเดี่ยว (ประมาณ 600 ก. ผ้าฝ้าย)	 ชุดทำงาน (ประมาณ 1120 ก.)	 ชุดนอน (ประมาณ 200 ก.)	 เสื้อเชิ้ตแขนยาว (ประมาณ 300 ก. ผ้าฝ้าย)
 เสื้อเชิ้ตแขนสั้น (ประมาณ 180 ก. ผ้าฝ้าย)	 กางเกงขาสั้น (ประมาณ 70 ก. ผ้าฝ้าย)	 ถุงเท้า (ประมาณ 50 ก. เส้นใยแบบผสม)	

📌 หมายเหตุ!

- ห้ามใส่ผ้าเกินพิกัด
- ห้ามใช้กับผ้าที่ผ่านการพรมน้ำ อาจทำให้เครื่องอบผ้าชำรุด หรือเกิดไฟไหม้
- ไม่เหมาะสำหรับผ้าไหมหรือผ้าขนสัตว์

โปรดระมัดระวังในการใช้เครื่องอบผ้าหากวัสดุของเสื้อผ้าของคุณไม่สามารถอบได้ด้วยเครื่อง หรือมีสัญลักษณ์ดังต่อไปนี้:

 อบได้	 อบแบบธรรมชาติ	 ห้ามอบแห้ง	 ห้ามอบ
 พับราวตากผ้าได้แห้ง / แวนท์ให้แห้ง	 ตากด้วยไม้แขวน	 ตากบนพื้นราบ	 ตากในร่ม
 ซักแห้ง	 ห้ามซักแห้ง	 ซักแห้งด้วยน้ำยาไปตามปกติ	 ซักแห้งได้ตามปกติด้วยน้ำยาปรับผ้านุ่มเท่านั้น

การใช้งาน

■ แผงควบคุมการทำงาน

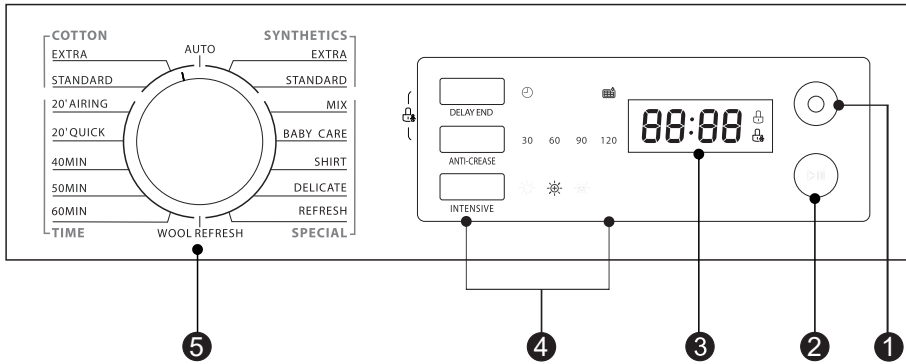

1 เปิด/ปิด

สวิตช์เปิดหรือปิดเครื่อง

2 เริ่ม/หยุดชั่วคราว

กดปุ่มเพื่อเริ่มหรือหยุดรอบการอบผ้าชั่วคราว

3 ตัวเลือก

ปุ่มเหล่านี้จะใช้เพื่อทำการตั้งค่าฟังก์ชันเพิ่มเติม

4 จอแสดงผล

จอแสดงผลจะแสดงการตั้งค่า เวลาคงเหลือ โดยประมาณและข้อความแสดงสถานะของเครื่องอบผ้า

5 โปรแกรม

คุณสามารถเลือกรอบการอบที่แตกต่างกันได้ตามความต้องการของผู้ใช้ เพื่อให้ได้ผลลัพธ์ในการอบผ้าที่มีประสิทธิภาพยิ่งขึ้น

การใช้งาน

ตัวเลือก

ความแรง

กดปุ่มนี้เพื่อเลือกระดับความแห้งของผ้า จะมีให้เลือกสามระดับ * * * เวลาการอบจะเพิ่มขึ้น 3 นาทีในแต่ละระดับ

1. สามารถเลือกใช้ฟังก์ชันการปรับความแรงได้ก่อนโปรแกรมเริ่มทำงานเท่านั้น
2. กดปุ่ม [INTENSIVE (ความแรง)] ซ้ำ ๆ เพื่อเลือกเวลาอบผ้า

การท่น่วงเวลาสิ้นสุด

กดปุ่มเพื่อเลือกการท่น่วงเวลาอบผ้าภายใน 24 ชั่วโมง คุณสามารถกดปุ่มนี้ได้อย่างต่อเนื่อง; สามารถเลือกได้ในช่วง 1-24 ชั่วโมง

ป้องกันการยับ

กดปุ่มเพื่อเลือกฟังก์ชัน ในขั้นตอนสุดท้ายของรอบการอบ เวลาการทำงานเพื่อป้องกันการยับจะอยู่ที่ 30 นาที (ค่าเริ่มต้น) หรือ 120 นาที (จากการเลือก) ไพลัญญาน [ANTI-CREASE (ป้องกันการยับ)] จะสว่างขึ้นเมื่อมีการเลือกฟังก์ชันป้องกันการยับไว้ ฟังก์ชันนี้จะป้องกันไม่ให้ผ้ายับ

ลือคการใช้งานโดยเด็ก

ทำการกดปุ่ม [ANTI-CREASE (ป้องกันการยับ)] และ [DELAY END (การท่น่วงเวลาสิ้นสุด)] พร้อมกันค้างไว้ 3 วินาทีเพื่อเริ่มใช้ฟังก์ชันลือคการใช้งานโดยเด็ก

หมายเหตุ!

- ทำความสะอาดตัวกรอง ตู้อบและท่อदानใน
- ทำความสะอาดตัวกรองเมื่อไพลัญญาน “Filter (ที่กรอง)” กะพริบ หลังจากเครื่องอบผ้าหยุดทำงาน

■ ตารางโปรแกรมการอบผ้า

โปรแกรม	น้ำหนัก (สูงสุด)	การใช้งาน/คุณสมบัติ			ข้อบกพร่อง	การชั่งเวลาสูงสุด	หมายเหตุ
		น้ำหนัก (สูงสุด)	น้ำหนัก (สูงสุด)	น้ำหนัก (สูงสุด)			
ผ้าขนหนู	3.0 กก.	3.0 กก.	สำหรับผ้าที่เปราะบางวัสดุโดยอัตโนมัติ	ใช่	ใช่	ใช่	
	7.0 กก.	7.0 กก.	สำหรับใยผ้าขนหนูและผ้าขนหนูพิเศษ	ใช่	ใช่	ใช่	
	7.0 กก.	7.0 กก.	สำหรับใยผ้าขนหนูและผ้าขนหนูพิเศษ	ใช่	ใช่	ใช่	
	—	—	สำหรับการอบแห้งโดยไม่มีการเป่าลมร้อน	ใช่	ใช่	ไม่ใช่	
	0.6 กก.	0.6 กก.	ทำการอุ่นผ้าขนหนูสำหรับชุดยาว	ใช่	ใช่	ไม่ใช่	
เวลา	—	40 นาที	เวลา 40 นาที	ใช่	ใช่	ไม่ใช่	
	—	50 นาที	เวลา 50 นาที	ใช่	ใช่	ไม่ใช่	
	—	60 นาที	เวลา 60 นาที	ใช่	ใช่	ไม่ใช่	
ผ้าใยสังเคราะห์	3.0 กก.	3.0 กก.	สำหรับใยผ้าใยสังเคราะห์ที่ทนหรือมีหลายชั้น	ใช่	ใช่	ใช่	
	3.0 กก.	3.0 กก.	สำหรับใยผ้าใยสังเคราะห์แบบบางที่ไม่ต้องรีด เช่น เสื้อยืดที่ดูเรียบร้อยได้บ้าง	ใช่	ใช่	ใช่	
พิเศษ	—	3.0 กก.	สำหรับใยผ้าที่ผสมหลายชั้น ระดับการอบแห้ง: แข็งเป็นพิเศษ	ใช่	ใช่	ใช่	
	—	3.0 กก.	หากคุณไม่สามารถระบุได้ว่าวัสดุของเสื้อหรือเสื้อกีฬาประเภทใด ควรใช้โปรแกรม Mix (ผสม)	ใช่	ใช่	ใช่	
	—	3.0 กก.	สำหรับการอบแห้งผ้าใยสังเคราะห์ ระดับมาตรฐาน	ใช่	ใช่	ใช่	
	—	1.0 กก.	สำหรับเสื้อใยที่ดูเรียบร้อยได้บ้าง เช่น เสื้อยืดและเสื้อสตรีที่มีโลหะหรือสิ่งของติดอยู่	ใช่	ใช่	ใช่	
	—	1.0 กก.	สำหรับเสื้อใยที่ดูเรียบร้อยได้บ้าง เช่น เสื้อยืดและเสื้อสตรีที่มีโลหะหรือสิ่งของติดอยู่	ใช่	ใช่	ใช่	
พิเศษ	—	—	สำหรับการอบแห้งผ้าใยสังเคราะห์ที่ทนหรือมีหลายชั้น ระดับการอบแห้ง: แข็งเป็นพิเศษ	ใช่	ใช่	ไม่ใช่	
	—	—	เพื่อความสะดวกในการใช้ผ้าใยสังเคราะห์ที่เปราะบางและอ่อนนุ่มเป็นพิเศษ	ใช่	ใช่	ไม่ใช่	
	—	—	สำหรับการอบแห้งผ้าใยสังเคราะห์ที่ทนหรือมีหลายชั้น ระดับการอบแห้ง: แข็งเป็นพิเศษ	ใช่	ใช่	ไม่ใช่	

หมายเหตุ!

- โปรแกรมข้างต้นเป็นการแนะนำสำหรับใช้งานเท่านั้น ผู้ใช้สามารถเลือกโปรแกรมที่เหมาะสมได้ตามความต้องการส่วนบุคคล ผ้าขนหนูและผ้าใยสังเคราะห์ เช่น ชุดเครื่องนอน ยีนส์ แจ็กเก็ต เป็นต้น จะไม่สามารถอบแห้งได้บ้าง คุณควรเลือกโปรแกรมสำหรับยีนส์และระดับความแรงในการอบสูงสุด

การบำรุงรักษา

■ การทำความสะอาดและดูแลรักษา

ทำความสะอาดที่กรอง

- ทำความสะอาดที่กรองเศษผ้าหลังการใช้งานแต่ละครั้ง ถอดออกโดยดึงขึ้นตรง ๆ
- การทำความสะอาดตัวกรอง ใช้ผ้าเช็ดหรือใช้นิ้ว
- ใส่ตัวกรอง หากทำความสะอาดที่กรองโดยผ้าชุบน้ำหรือน้ำ โปรตใส่หลังจากที่ตากแดดแล้ว

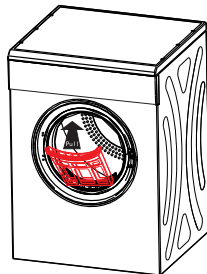

ทำความสะอาดตู้อบและท่อด้านใน

- ใช้ผ้าชุบน้ำอุ่น ๆ เช็ดเมื่อทำความสะอาดตู้อบ และท่อภายใน
- ห้ามใช้น้ำล้างโดยตรง
- ห้ามเช็ดโดยใช้แปรงขัด
- ห้ามเช็ดด้วยน้ำมันเบนซินและแอลกอฮอล์
- ตรวจสอบให้แน่ใจว่าได้เปิดประตูหน้าเพื่อฟุ้งลมหลังจากทำความสะอาดตู้อบภายในแล้ว

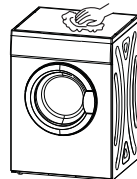

การรีเซ็ตด้านความปลอดภัย

1. เครื่องอบผ้าเหล่านี้มีสวิตช์ตัดการทำงานเพื่อความปลอดภัยซึ่งทำงานตามอุณหภูมิ
2. หากเครื่องอบผ้าไม่ทำงานหรือผ้าไม่แห้ง ให้ตรวจสอบเบื้องต้นว่าได้ทำความสะอาดที่กรองหรือไม่ หากที่กรองสะอาดและยังคงมีปัญหาอยู่ โปรดติดต่อศูนย์บริการ
3. สาเหตุที่พบบ่อยที่สุดสำหรับเครื่องอบผ้าหากเกิดความร้อนมากเกินไปคือที่กรองอุดตัน
4. ทำความสะอาดที่กรองเศษผ้าหลังจากการอบผ้าแต่ละครั้งเพื่อป้องกันเครื่องอบผ้าเกิดความร้อนมากเกินไป

สวิตช์ตัดการทำงานอาจทำงานด้วยสาเหตุต่อไปนี้:

1. ตัวกรองเศษผ้าอุดตัน
2. ช่องระบายอากาศอุดตันทางด้านหลังของเครื่องอบผ้า
3. การระบายอากาศในห้องซักรีดไม่ดี หรือเป็นห้องเปิดหน้าต่างหรือประตู
4. ผ้าที่มีน้ำหนักเบา เช่น ผ้าเช็ดหน้า คูดัดอยู่บนที่กรอง

การบำรุงรักษา

■ การแก้ไขปัญหา

ปัญหา	สาเหตุ	การแก้ไข
จะไม่เริ่มทำงาน	<ul style="list-style-type: none"> ● ไม่มีไฟฟ้า ● ไม่ได้เสียบปลั๊กไฟให้แน่น ● ฟิวส์ขาด ● ฟิวส์อุณหภูมิตัดการทำงาน 	<ul style="list-style-type: none"> ● รอนกระชิ่งทำการเปิดสวิตช์ไฟฟ้า ● ตรวจสอบปลั๊กไฟ ตรวจสอบว่าได้เสียบปลั๊กแน่นดีแล้ว ● เสื่อฟ้าในเครื่องอบผ้าจะต้องผ่านการบั่น และฟ้าที่นำมาอบจะต้องไม่เกิน 7 กก. ● โปรดให้ผู้เชี่ยวชาญทำการเปลี่ยนฟิวส์อุณหภูมิ
ภายนอกร้อนหรือได้กลิ่นความร้อน	<ul style="list-style-type: none"> ● ที่กรองเศษผ้าสกปรก ● ท่อดูดและท่อระบายอากาศสกปรก 	<ul style="list-style-type: none"> ● ตรวจสอบให้แน่ใจว่าได้ทำความสะอาดที่กรองเศษผ้าตามเวลา ● ทำความสะอาดท่อระบายอากาศ
ฟ้าแห้งเกินไป	<ul style="list-style-type: none"> ● ใส่ฟ้าในเครื่องไว้นานเกินไป ● ไม่นำฟ้าออกให้ทันเวลาเมื่ออบเสร็จแล้ว ● ไม่ได้คัดแยกประเภทฟ้าอย่างเหมาะสม ● มีการแสดงอุณหภูมิสูงเกินไป 	<ul style="list-style-type: none"> ● ตรวจสอบให้แน่ใจว่าไม่ได้ใส่ฟ้าแน่นเกินไป ● นำฟ้าออกทันทีเมื่ออบเสร็จแล้ว ● สังเกตผลการบำรุงรักษาที่อยู่นบนเสื่อฟ้า
ฟ้าหดตัว	<ul style="list-style-type: none"> ● แห้งเกินไป 	<ul style="list-style-type: none"> ● สังเกตผลการบำรุงรักษาที่อยู่นบนเสื่อฟ้า หากหดตัวได้บ้าง ควรตรวจสอบเสื่อฟ้าเมื่อแห้งแล้ว นำเสื่อฟ้าออกมาเมื่อชื้นเล็กน้อยในกรณีที่แห้งเกินไป จากนั้นนำฟ้ามานำมาแขวนจะกระชิ่งแห้งดี
มีก้อนขนบนฟ้า	<ul style="list-style-type: none"> ● เกิดขึ้นกับฟ้าใยสังเคราะห์และเส้นใยที่มีการกีดขวางซึ่งทำให้เกิดก้อนขน สิ่งนี้เกิดจากการเกิดการเสียดสี 	<ul style="list-style-type: none"> ● ใช้เส้นใยที่เคลือบน้ำยาปรับฟ้านุ่ม โปรดพ่นกาวที่ลงตัวลงบนข้อมือและขอบคอเสื่อเมื่อรีดฟ้า เปิด sarconet ออกเพื่อลดการเสียดสี

การบำรุงรักษา

- อาจมีเสียงของเครื่องอบผ้าเมื่อทำงาน เนื่องจากการทำงานของเครื่องและภาระการแตกของผ้าเปียกที่มีน้ำหนัก และทำให้เกิดเสียงตามมา
- การกระแทกจากลม: เมื่อทำการอบผ้า เครื่องจะสร้างไอน้ำซึ่งจะออกมาจากท่อและจะทำให้เกิดการกระแทกกับด้านสว่างท่อด้านใน

คำอธิบายฟังก์ชันอื่น ๆ

รหัสข้อผิดพลาด	คำอธิบาย	เกณฑ์	การดำเนินการหลังจากแก้ไขความผิดปกติแล้ว
E33	เซ็นเซอร์วัดอุณหภูมิเกิดข้อผิดพลาด	เซ็นเซอร์วัดอุณหภูมิขาดหรือช็อต	หยุดโปรแกรมและไปที่สถานะความผิดปกติ

■ ข้อมูลจำเพาะทางเทคนิค

รุ่น	TD-H80SET
พารามิเตอร์	
ขนาด (W*D*H)	595*555*840(มม.)
พิกัดกำลังไฟฟ้าขาเข้า	1900W
พิกัดแรงดันไฟฟ้า	220~
พิกัดความถี่ไฟฟ้า	50Hz
น้ำหนักผลิตภัณฑ์	33 กก.
ความจุที่กำหนดไว้	7.0 กก. (ผ้าแห้ง)
อุณหภูมิโดยรอบ	+5°C ~ +35°C

หมายเหตุ!

พิกัดความจุเป็นค่าความจุสูงสุด ตรวจสอบให้แน่ใจว่าผ้าแห้งที่ใส่ไว้ในเครื่องไม่เกินกว่าพิกัดความจุในแต่ละครั้ง

TOSHIBA