

TOSHIBA



เครื่องล้างจาน
คู่มือการใช้งาน

รุ่น:

DW-08T1(S)-TH



โปรดอ่านคู่มือเหล่านี้อย่างละเอียดก่อนการใช้งาน
เครื่องล้างจาน และเก็บรักษาคู่มือไว้

ภาษาไทย

คำแนะนำเพื่อความปลอดภัย

ผู้ใช้งานควรอ่านคำแนะนำทั้งหมดที่อธิบายไว้ในคู่มือนี้โดยละเอียดและปฏิบัติตามอย่างเคร่งครัด







- คำแนะนำเหล่านี้เป็นมาตรการป้องกันล่วงหน้าที่ต้องปฏิบัติตามเพื่อป้องกันการบาดเจ็บสาหัสหรือเสียชีวิต และป้องกันความเสียหายของทรัพย์สิน

เครื่องหมาย	
 คำเตือน	คำเตือน จะระบุให้ทราบว่าผู้ใช้งานอาจมีความเสี่ยงสูงที่จะเกิดการบาดเจ็บสาหัส (*1) หรือเสียชีวิตได้
 ข้อควรระวัง	ข้อควรระวัง จะระบุให้ทราบว่ามีความเสี่ยงสูงที่จะเกิดการบาดเจ็บ (*2) หรือเกิดความเสียหายต่อทรัพย์สิน (*3)



(*1) การบาดเจ็บสาหัส - อาการบาดเจ็บที่ต้องเข้ารับการรักษาในโรงพยาบาล ต้องใช้เวลาฟื้นฟูนาน หรือตาบอด รวมถึงผิวไหม้เนื่องจากความร้อนหรือความเย็น ไฟฟ้าช็อต กระตุกหัก หรือได้รับสารพิษ

(*2) การบาดเจ็บ - อาการบาดเจ็บ ผิวไหม้ หรือไฟฟ้าช็อตเพียงเล็กน้อย ซึ่งไม่จำเป็นต้องเข้ารับการรักษาในโรงพยาบาล หรือใช้เวลาฟื้นฟูนาน



(*3) ความเสียหายต่อทรัพย์สิน - การสูญเสียอย่างหนักที่เกิดต่อบ้าน เฟอร์นิเจอร์ วัสดุ หรือสัตว์เลี้ยงต่างๆ

สัญลักษณ์	
 ข้อห้าม!	 ข้อห้าม! ระบุการกระทำที่เป็นข้อห้าม รายละเอียดของคำแนะนำจะระบุอยู่ในเครื่องหมายวงกลมหรือข้างๆ สัญลักษณ์ในลักษณะของรูปภาพหรือข้อความ
 สิ่งสำคัญ	 สิ่งสำคัญ! แสดงถึงการกระทำที่เป็นข้อบังคับ รายละเอียดของคำแนะนำจะระบุอยู่ในเครื่องหมายวงกลมหรือข้างๆ สัญลักษณ์ในลักษณะของรูปภาพหรือข้อความ
 ข้อควรระวัง	 ข้อควรระวัง! คำแนะนำที่เป็นมาตรการป้องกันอันตรายล่วงหน้า รายละเอียดของคำแนะนำจะระบุอยู่ในเครื่องหมายสามเหลี่ยมหรือข้างๆ สัญลักษณ์ในลักษณะของรูปภาพหรือข้อความ

คำเตือน

 ติดตั้งให้อยู่ห่างจากเด็กเล็ก	<ul style="list-style-type: none"> • อย่าให้บุคคลต่อไปนี้ใช้งานเครื่องล้างจาน ห้ามบุคคล (รวมถึงเด็กเล็ก) ที่มีความบกพร่องทางสภาพร่างกาย การรับรู้ หรือสภาพจิตใจ หรือขาดความรู้และประสบการณ์ใช้งานเครื่องล้างจานนี้ เว้นแต่ได้รับการควบคุมดูแล หรือได้รับคำแนะนำเกี่ยวกับการใช้งานเครื่องจากผู้รับผิดชอบต่อความปลอดภัยของบุคคลนั้นได้ • โปรดดูแลเด็กเล็กอย่างใกล้ชิดเพื่อไม่ให้เด็กเล่นเครื่องล้างจาน • วัสดุบรรจุภัณฑ์อาจเป็นอันตรายต่อเด็ก
 ห้ามตัดแปลง	<ul style="list-style-type: none"> • อย่าถอดแยกชิ้นส่วนหรือดัดแปลงเครื่องล้างจาน เพราะอาจเป็นสาเหตุที่ทำให้เกิดไฟไหม้ ไฟฟ้าช็อตหรือความผิดปกติ และอาจทำให้เกิดการบาดเจ็บได้ หากจำเป็นต้องทำการซ่อมแซมเครื่อง โปรดติดต่อผู้จำหน่ายเครื่องล้างจานที่คุณซื้อ
 ไฟฟ้าช็อต	<ul style="list-style-type: none"> • ใช้แหล่งจ่ายไฟที่เหมาะสมตามอัตรากระแสไฟฟ้าที่ระบุอยู่บนแผ่นป้ายแสดงข้อมูลของเครื่องล้างจาน เพราะอาจทำให้เกิดไฟไหม้ หรือไฟฟ้าช็อตได้ การใช้แหล่งจ่ายไฟไม่เหมาะสมอาจเป็นสาเหตุให้เต้ารับร้อนจัดและทำให้เกิดไฟไหม้ได้

 กอด ปลั๊กไฟ	<ul style="list-style-type: none"> ● ก่อนทำความสะอาด หรือนำมาบำรุงรักษาเครื่องล้างจาน ให้ถอดปลั๊กไฟออกก่อน
 ห้าม สัมผัสขณะ มือเปียก	<ul style="list-style-type: none"> ● อย่าเชื่อมต่อ หรือถอดปลั๊กไฟในขณะที่มือเปียก เพราะอาจทำให้เกิดไฟฟ้าช็อต หรือความผิดปกติ และอาจทำให้เกิดการบาดเจ็บได้
 ไฟฟ้าช็อต	<ul style="list-style-type: none"> ● ห้ามใช้งานสายไฟและปลั๊กไฟที่เสียหาย หรือใช้งานเต้ารับที่หลวม เพราะอาจเป็นสาเหตุที่ทำให้ไฟฟ้าช็อต หรือความผิดปกติ และอาจทำให้เกิดการบาดเจ็บ หรือไฟไหม้ได้
 ห้าม ถอดแยก ชิ้นส่วนและ ซ่อมแซมเอง โดยไม่ได้รับ อนุญาต	<ul style="list-style-type: none"> ● ห้ามทำให้สายไฟได้รับความเสียหาย ห้ามทำความเสียหาย ตัด ดัดแปลงสายไฟ หรือบิด ดึง พัน หรือมัดสายไฟ นอกจากนี้ ห้ามกระชากหรือกระตุกชิ้นส่วนโลหะของสายไฟแรงๆ หรือ วางของหนักทับ หรือหนีบสายไฟ เพราะสายไฟอาจได้รับความเสียหายและก่อให้เกิดเพลิงไหม้หรือไฟฟ้าช็อต หากสายไฟได้รับความเสียหาย ต้องให้บริษัทผู้ผลิต หรือตัวแทนศูนย์บริการ หรือบุคคลที่มีคุณสมบัติใกล้เคียง เป็นผู้เปลี่ยนสายไฟให้ใหม่ เพื่อป้องกันอันตรายที่อาจเกิดขึ้นได้
 ห้าม ฉีดน้ำใส่	<ul style="list-style-type: none"> ● อย่าฉีดพ่นน้ำไปที่ชิ้นส่วนของตัวเครื่องล้างจานโดยตรง เพราะอาจทำให้เกิดอุบัติเหตุจากไฟฟ้าช็อต หรือทำให้ไฟฟ้าลัดวงจร
 ติดตั้งให้อยู่ ห่างจากวัสดุ ซึ่งติดไฟได้	<ul style="list-style-type: none"> ● ห้ามใส่วัสดุที่ติดไฟได้ลงในเครื่องล้างจาน ห้ามใส่วัสดุที่ติดไฟได้ เช่น น้ำมันก๊าด, น้ำมันเชื้อเพลิง, น้ำมันหอมระเหย , ตัวทำละลาย, เอทิลแอลกอฮอล์ ฯลฯ รวมถึงงานช่างที่เข้าข่ายลักษณะดังกล่าวลงในเครื่องล้างจาน เพราะอาจทำให้เกิดการระเบิดหรือเกิดไฟไหม้ได้
 เช็ดฝุ่นออก	<ul style="list-style-type: none"> ● เช็ดฝุ่น หรือสิ่งสกปรกที่สะสมอยู่บนปลั๊กไฟออก ฝุ่น หรือสิ่งสกปรกที่สะสมอยู่อาจทำให้เกิดไฟไหม้ได้
 ข้อห้าม	<ul style="list-style-type: none"> ● ห้ามสัมผัสภายในของเครื่องหรือตัวฉีดพ่นไอน้ำในระหว่างที่เครื่องทำงาน หรือหลังจากที่ปิดเครื่องแล้ว 30 นาที เพราะอาจเสี่ยงต่อการเกิดแผลไหม้
 คำแนะนำ	<ul style="list-style-type: none"> ● นำจานออก ทำความสะอาดตัวกรอง โดยให้ทำงานนี้หลังจากที่ปิดเครื่องแล้วอย่างน้อย 30 นาที เพราะอาจเสี่ยงต่อการเกิดแผลไหม้
 ข้อห้าม	<ul style="list-style-type: none"> ● ห้ามใช้สายต่อพ่วง เพราะอาจทำให้เกิดไฟไหม้เนื่องจากความร้อนได้
 คำแนะนำ	<ul style="list-style-type: none"> ● หากมีความผิดปกติเกิดขึ้น เช่น ก้านฉีดน้ำไม่เคลื่อนที่ มีควัน หรือกลิ่นผิดปกติให้ถอดปลั๊กไฟออก และหยุดใช้งานเครื่องล้างจานทันที <p>โปรดติดต่อตัวแทนจำหน่ายที่คุณซื้อผลิตภัณฑ์มา เพื่อขอรับบริการตรวจสอบ/ซ่อมแซม เพราะอาจเสี่ยงที่จะเกิดไฟฟ้าช็อต หรือไฟไหม้จากกระแสไฟฟ้าที่รั่วไหล หรือการลัดวงจร</p>

 เสียบปลั๊ก	<ul style="list-style-type: none"> ● เสียบปลั๊กเข้ากับตัวรับให้แน่นแล้วปล่อยให้สายไฟห้อยลงมา หากสายไฟหลวม หรือเสียบปลั๊กไม่แน่น อาจทำให้เกิดไฟไหม้ได้ เนื่องจากกระแสไฟฟ้ารั่วไหล หรือเกิดความร้อน
 ข้อห้าม	<ul style="list-style-type: none"> ● ห้ามใส่สิ่งของที่มีคุณสมบัติติดไฟได้ง่าย เช่น ผนังงูหนูและผ้าอื่น ๆ ลงในเครื่องล้างจาน เพราะอาจเสี่ยงต่อการเกิดไฟไหม้
 คำแนะนำ	<ul style="list-style-type: none"> ● ติดตั้งให้ห่างจากแหล่งกำเนิดความร้อน เช่น เตาแก๊ส อย่างน้อย 15 ซม. เพราะอาจเสี่ยงต่อการเกิดไฟไหม้และเสียรูป
 ข้อห้าม	<ul style="list-style-type: none"> ● ห้ามวางสิ่งของใดๆ บนตัวเครื่อง ห้ามวางของหนัก หรือสิ่งที่ร้อนที่ด้านบนของตัวเครื่องล้างจาน เช่น ภาชนะใส่น้ำ หรือน้ำร้อน เครื่องใช้ที่มีความร้อน แก้ว ผลิตภัณฑ์ไฟฟ้า เครื่องใช้บนโต๊ะอาหาร ฯลฯ เพราะหากสิ่งเหล่านี้ตกลงจากการเปิดหรือปิดประตู อาจทำให้เกิดการบาดเจ็บได้ นอกจากนี้ น้ำที่หกอาจทำให้ฉนวนเสื่อมประสิทธิภาพและเป็นสาเหตุที่ทำให้เกิดกระแสไฟฟ้ารั่วไหลและไฟไหม้
 ติดตั้งให้อยู่ห่างจากวัสดุซึ่งติดไฟได้	<ul style="list-style-type: none"> ● ห้ามติดตั้งเครื่องล้างจานไว้ใกล้กับไฟ ● ห้ามวางเทียนไขที่จุดไฟอยู่ หรือวางนูนหรือโบนเครื่องล้างจาน เพราะอาจทำให้เกิดไฟไหม้ได้
 ติดตั้งด้วยความรอบคอบ	<ul style="list-style-type: none"> ● ตรวจสอบให้แน่ใจว่าพื้นที่ที่ติดตั้งเครื่องล้างจานสามารถระบายน้ำได้ดี การใช้งานเครื่องล้างจานที่ไม่สามารถระบายน้ำได้ดี อาจทำให้น้ำไหลย้อนกลับไปที่ด้านหลังของเครื่องล้างจาน เป็นสาเหตุที่ทำให้เกิดไฟฟ้าช็อต หรือไฟไหม้ได้
 ต่อสายดินอย่างถูกต้อง	<ul style="list-style-type: none"> ● เครื่องล้างจานนี้ต้องต่อสายดิน ความต้านทานกระแสไฟฟ้าจะลดลงหลังจากที่ต่อสายดิน ซึ่งจะช่วยให้อันตรายจากไฟฟ้าช็อตลดลงเมื่อเครื่องล้างจานมีความเสี่ยงที่จะเกิดสภาวะผิดปกติ สายไฟของเครื่องล้างจานนี้มีสายดินและปลั๊กต่อสายดิน การเชื่อมต่อสายดินผิดพลาดจะทำให้เกิดไฟฟ้าช็อต หากเกิดความบกพร่องรหัส E3 ขึ้นให้ถอดปลั๊กไฟออกจากตัวรับ และขอรับการซ่อมแซมโดยช่างเทคนิคมืออาชีพหรือเจ้าหน้าที่ซ่อมบำรุง
 ห้ามถอดแยกชิ้นส่วนและซ่อมแซมเองโดยไม่ได้รับอนุญาต	<ul style="list-style-type: none"> ● ห้ามเปลี่ยนปลั๊กไฟเองโดยไม่ได้รับอนุญาต หากไม่สามารถเสียบปลั๊กเข้ากับตัวรับได้พอดี ต้องให้ช่างเทคนิคมืออาชีพเป็นผู้ติดตั้งตัวรับที่เหมาะสมให้

⚠ ข้อควรระวัง

 ห้าม ดึงแรงๆ	<ul style="list-style-type: none"> ● การถอดปลั๊กออกจากเต้ารับ ห้ามดึงที่สายไฟแรงๆ แต่ให้ถอดโดยจับที่ตัวปลั๊ก หากไม่ปฏิบัติตาม อาจทำให้เกิดไฟฟ้าช็อตหรือความผิดปกติ และอาจทำให้เกิดการบาดเจ็บได้
 ห้ามใช้	<ul style="list-style-type: none"> ● ห้ามใช้สบู่มาก ฟอก หรือ ผลิตภัณฑ์ฆ่าเชื้อที่มีแอลกอฮอล์ ให้ใช้เฉพาะผงล้างจานที่เหมาะสมกับเครื่องล้างจานอัตโนมัติเท่านั้น เพราะอาจทำให้เครื่องทำงานผิดปกติได้
 ห้ามล้าง	<ul style="list-style-type: none"> ● ห้ามล้างอุปกรณ์เครื่องใช้ที่เป็นพลาสติก สำหรับอุปกรณ์เครื่องใช้ที่เป็นพลาสติกซึ่งสามารถใช้กับเครื่องล้างจานได้ จะต้องมีการหามายก่ากับว่าสามารถใช้งานกับเครื่องล้างจานได้อย่างปลอดภัย หรือมีสัญลักษณ์อื่นๆ ที่มีลักษณะเดียวกันนี้กำกับอยู่เท่านั้น สำหรับอุปกรณ์เครื่องใช้ที่เป็นพลาสติกที่ไม่มีเครื่องหมายกำกับให้ตรวจสอบรายละเอียดกับผู้ผลิตอุปกรณ์นั้นๆ
 สภาพ แวดล้อมใน การใช้งาน	<ul style="list-style-type: none"> ● ใช้งานภายในอาคารเท่านั้น ● อุปกรณ์เครื่องใช้ไฟฟ้าในบ้านประเภทนี้ออกแบบมาสำหรับใช้งานในครัวเรือนเท่านั้น เช่น: <ul style="list-style-type: none"> - ใช้ในครัวของร้านค้า สำนักงาน และสถานที่ปฏิบัติงานอื่นๆ - บ้านไร่ - ใช้ในห้องพักของโรงแรม โรงแรมบนทางด่วน และที่พักอาศัยประเภทอื่นๆ - ใช้ในโรงแรมหรือห้องพักราคาเลือก
 ห้ามปั่นปาย	<ul style="list-style-type: none"> ● ห้ามนั่งหรือยืนบนชั้นวางภาชนะวางจานหรือประตูเครื่องล้างจาน เพราะอาจทำให้เกิดการบาดเจ็บเนื่องจากการเสียรูปและความเสียหายได้
 ดึงปลั๊กไฟ	<ul style="list-style-type: none"> ● เมื่อจะไม่ได้ใช้งานเครื่องล้างจานเป็นเวลานาน ให้ดึงปลั๊กไฟออกจากเต้ารับ และปิดประตูเครื่องล้างจาน ● มิฉะนั้น อาจทำให้เกิดไฟฟ้าช็อต หรือการลัดวงจรได้เนื่องจากการเสื่อมสภาพของวัสดุที่เป็นฉนวน
 ระวัง ประตูเครื่อง	<ul style="list-style-type: none"> ● ต้องปิดประตูเครื่องให้สนิททุกครั้งเพื่อป้องกันการสะตูดล้ม ● การเปิดประตูเครื่องระหว่างที่เครื่องกำลังล้างจานเป็นการกระทำที่อันตรายมาก เพราะอาจทำให้ถูกน้ำร้อนลวกได้
 ระวัง เพื่อความ ปลอดภัย	<ul style="list-style-type: none"> ● เมื่อใส่สิ่งต่างๆ (จานชาม, อุปกรณ์เครื่องใช้ ฯลฯ) ลงในเครื่องล้างจาน: <ol style="list-style-type: none"> 1. โปรดระมัดระวังในการใส่อุปกรณ์เครื่องใช้ที่มีความคมเพื่อป้องกันไม่ให้ยางขอบประตูเกิดรอยขีดข่วน 2. คำเตือน: ต้องใส่เม็ดคิดเตอร์และสิ่งของมีคมอื่นๆ ลงในตะกร้า และคว่ำด้านขอบคมลงหรือวางตามแนวนอน
 การรักษา ความสะอาด	<ul style="list-style-type: none"> ● ใช้ผ้านุ่มชุบน้ำยาทำความสะอาดที่อ่อนโยน แล้วนำมาเช็ดตัวเครื่อง จากนั้นใช้ผ้าแห้งเช็ดให้แห้ง
 ข้อควรทราบ	<ul style="list-style-type: none"> ● หลังจากการล้าง ให้ตรวจสอบว่ามีผงล้างจานหลงเหลืออยู่หรือไม่ ● อันดับแรก ก่อนใช้งานเครื่องล้างจาน ต้องตรวจสอบให้แน่ใจว่าแผงควบคุมไม่มีการแจ้งเตือนข้อผิดพลาด หรือการแจ้งเตือนความผิดปกติใดๆ ● เมื่อติดตั้งเครื่องล้างจาน ให้ใช้ก่อนน้ำใหม่เสมอ ห้ามใช้ก่อนน้ำเดิมที่มีอยู่แล้ว ● แรงดันน้ำเข้าสูงสุดอยู่ที่ 1 MPa ● แรงดันน้ำเข้าต่ำสุดอยู่ที่ 0.04 MPa

 ความจุ	<ul style="list-style-type: none"> ● จำนวนเครื่องใช้สำหรับโต๊ะอาหารที่แนะนำ: 96 ชิ้น (ถ้วย x8 + จานรอง x8 + แก้วน้ำ x8 + ชามขนาดกลาง x1 + ชามขนาดเล็ก x1 + ชามขนาดใหญ่ x1 + จานทรงรี x1 + จานข้าว x8 + ชามใส่ซूप x8 + จานของหวาน x8 + ส้อม x8 + ช้อนตักซूप x8 ช้อนตักของหวาน x8 + ช้อนชา x8 + มีด x8 + ช้อนเสิร์ฟ x2 + ส้อมเสิร์ฟ x1 + กั้วพิตักซอส x1)
 ข้อห้าม	<ul style="list-style-type: none"> ● ห้ามใช้แรงดันประตูกักปิดค้างหรือตัวเครื่องแรงเกินไป หรือใช้แรงกดประตูลงเพราะอาจทำให้เกิดการบาดเจ็บได้หากเครื่องตกหรือล้มลง
 ระงับนิ้วมือ ถูกหนีบ	<ul style="list-style-type: none"> ● ระงับนิ้วมือถูกหนีบขณะเปิดและปิดประตู อาจมีความเสี่ยงที่จะบาดเจ็บได้หากนิ้วถูกหนีบ
 ข้อห้าม	<ul style="list-style-type: none"> ● ห้ามอยู่ใกล้ช่องระบายไอ เนื่องจากไอน้ำหรือลมร้อนอาจทำให้ผิวไหม้ได้
 ระงับ การลวก หรือไหม้	<ul style="list-style-type: none"> ● ขณะทำงานหรือหลังจากใช้งานเครื่องล้างจาน โปรดระมัดระวังน้ำร้อนที่ระบายออกมา น้ำร้อนซึ่งมีอุณหภูมิสูงอาจกระฉอกออกมา ทำให้มีความเสี่ยงที่จะเกิดแผลไหม้หรือน้ำร้อนลวกได้
 ข้อห้าม	<ul style="list-style-type: none"> ● ห้ามกုပ်หรือเคาะเครื่องล้างจาน ไฟฟ้าช็อต กระแสไฟฟ้ารั่วไหล การลัดวงจรอาจทำให้เกิดไฟไหม้ได้
 คำแนะนำ	<ul style="list-style-type: none"> ● ใส่ตัวกรองให้ถูกต้อง สิ่งตกค้างที่อุดตัน อาจเป็นสาเหตุให้เครื่องชำรุดเสียหายได้
 ข้อห้าม	<ul style="list-style-type: none"> ● ห้ามใส่จานที่มีน้ำหนักเบาและมีขนาดเล็ก เช่น ภาชนะพลาสติก เพราะภาชนะเหล่านี้อาจกระจายเมื่อได้รับแรงดันจากการฉีดน้ำ และอาจทำให้เกิดความผิดปกติเนื่องจากไปอุดตันเครื่องล้างจาน
 ข้อห้าม	<ul style="list-style-type: none"> ● ห้ามใช้เพื่อวัตถุประสงค์อื่นๆ นอกเหนือจากการอบจานชาม เพราะอาจจะส่งผลให้เกิดความผิดปกติได้
 คำแนะนำ	<ul style="list-style-type: none"> ● ให้ติดตั้งตัวเครื่องบนพื้นราบที่แข็งแรงและมั่นคง มิฉะนั้น เครื่องอาจไม่สามารถทำงานตามปกติ และอาจทำให้น้ำรั่วซึมได้
 คำแนะนำ	<ul style="list-style-type: none"> ● ยึดข้อต่อท่อน้ำทิ้งให้แน่น มิฉะนั้นอาจทำให้น้ำรั่วซึมได้

การดูแลรักษา

- โปรดจัดการบรรจุภัณฑ์ที่เครื่องล้างจานด้วยความใส่ใจเป็นพิเศษ
- บรรจุภัณฑ์ทั้งหมดสามารถนำมารีไซเคิลได้
- ชั้นส่วนพลาสติกจะมีอักษรย่อตามมาตรฐานสากลกำกับไว้ ได้แก่



PE	โพลีเอทิลีน เช่น วัสดุบรรจุภัณฑ์อัดเม็ด
PS	โพลีสไตรีน เช่น วัสดุบรรจุภัณฑ์
POM	โพลีเมทิล เช่น คลิปพลาสติก
ABS	โพลีเมอร์ เช่น แผงควบคุม
PP	โพลีโพรพิลีน เช่น ผนังด้านใน

คำเตือน

- วัสดุบรรจุภัณฑ์อาจเป็นอันตรายต่อเด็ก
- โปรดส่งมอบบรรจุภัณฑ์และตัวเครื่องที่ไม่ใช้แล้วให้กับศูนย์รีไซเคิล
- เมื่อไม่ได้ใช้งานเครื่อง โปรดปิดเครื่องและปิดประตูให้สนิท
- บรรจุภัณฑ์ที่กระดาขลังผลิตจากกระดาษรีไซเคิลและควรเก็บรวบรวมไว้สำหรับนำเข้าสู่กระบวนการรีไซเคิล
- หากไม่กำจัดขยะที่เกิดขึ้นอย่างเหมาะสม อาจส่งผลให้เป็นอันตรายต่อสิ่งแวดล้อมและสุขภาพของมนุษย์ ดังนั้น ควรกำจัดขยะอย่างถูกวิธีเพื่อป้องกันอันตรายที่อาจเกิดขึ้นได้



คำเตือน

- สำหรับข้อมูลเพิ่มเติมเกี่ยวกับการรีไซเคิลผลิตภัณฑ์โปรดติดต่อสอบถามแผนกที่เกี่ยวข้องของหน่วยงานราชการในพื้นที่หรือศูนย์บริการการจัดขยะมูลฝอยภายในประเทศ
- การดูแลรักษา: โปรดอย่าจัดผลิตภัณฑ์นี้รวมอยู่ในประเภทของขยะมูลฝอยทั่วไปในครัวเรือน เนื่องจากของเสียหรือขยะแต่ละชนิดมีวิธีการกำจัดที่แตกต่างกัน

สัญลักษณ์เตือนดังกล่าวมีไว้เพื่อป้องกันอันตรายที่จะเกิดกับตัวคุณและบุคคลอื่นๆ โปรดปฏิบัติตามอย่างเคร่งครัด
หลังจากอ่านแล้ว โปรดเก็บเอกสารไว้เพื่อใช้อ้างอิงต่อไปในอนาคต

สารบัญ

โปรดอ่านคู่มือการใช้งานอย่างละเอียดก่อนใช้งานเครื่องล้างจาน เนื่องจากเนื้อหาในคู่มือนี้จะเป็นประโยชน์ต่อการใช้งานและการดูแลรักษาผลิตภัณฑ์

01	ส่วนต่างๆ ของเครื่องล้างจาน	
	คุณสมบัติต่างๆ ของเครื่องล้างจาน	10
	แผงควบคุม	11
02	การตั้งโปรแกรม	
	โปรแกรมการล้าง	13
	เริ่มการทำงาน	14
	การเปลี่ยนโปรแกรมระหว่างใช้งาน	14
	การใส่จานเพิ่ม	15
	สิ้นสุดโปรแกรมการล้าง	15
03	การใช้งานเครื่องล้างจาน	
	เครื่องกรองน้ำ	16
	การเติมเกลือลงในเครื่องกรองน้ำ	17
	น้ำยาเคลือบเงาและผงล้างจาน	18
	การเติมน้ำยาเคลือบเงาในช่องจ่ายน้ำยา	19
	การเติมน้ำยาเคลือบเงาในช่องจ่ายน้ำยา	20
	ติดตั้งตะแกรงใส่จานสามในเครื่องล้างจาน	21
04	การทำความสะอาดและการดูแล	
	การทำความสะอาดตัวกรอง	24
	การทำความสะอาดก้นอึดน้ำ	25
	การดูแลและการบำรุงรักษา	26

05	การติดตั้ง	
	ขนาดของผลิตภัณฑ์	27
	การเชื่อมต่อแหล่งจ่ายไฟ	28
	การเชื่อมต่อน้ำ	29
	การเชื่อมต่อสายยางระบายน้ำ	29
06	การแก้ไขปัญหา	
	ก่อนติดต่อศูนย์บริการลูกค้า	31
	รหัสข้อผิดพลาด	33
	ข้อมูลจำเพาะ	34

ส่วนต่างๆ ของเครื่องล้างจาน

สิ่งสำคัญ:

ก่อนการใช้งานเครื่องล้างจานครั้งแรกให้อ่านคำแนะนำต่อไปนี้เพื่อให้มั่นใจได้ถึงประสิทธิภาพการทำงานที่ดีที่สุด

คุณสมบัติต่างๆ ของเครื่องล้างจาน

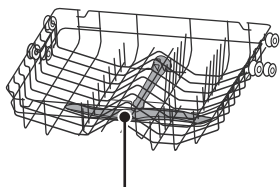
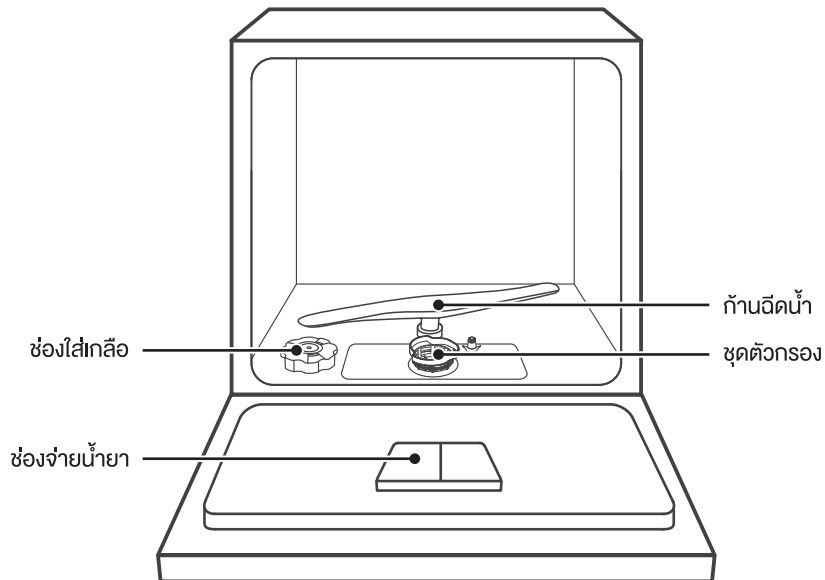

ก้านฉีดน้ำด้านบน
ตะแกรงชั้นบน

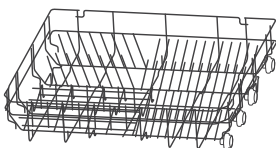



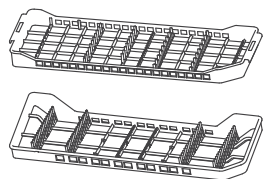



ตะแกรงชั้นล่าง

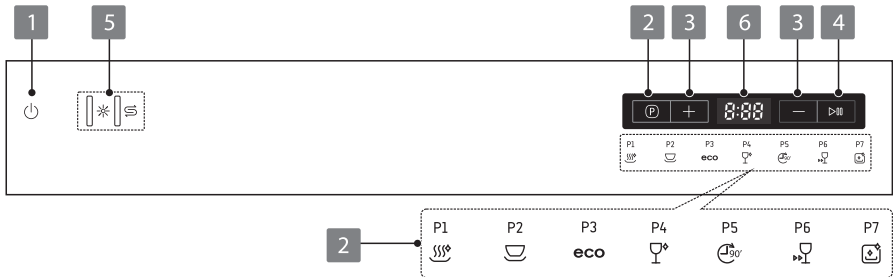



ตะแกรงใส่ช้อนส้อมและมีด

แผงควบคุม









1 สถานะการทำงาน	เปิด/ปิดเครื่อง
2 โปรแกรม	<p>เลือกโปรแกรมการล้างที่เหมาะสม ไฟแสดงสถานะของโปรแกรมที่เลือกจะติดสว่างขึ้น</p> <p> HYGIENE ใช้สำหรับฆ่าเชื้อจานชามและเครื่องแก้วต่างๆ อุณหภูมิของน้ำจะถูกควบคุมให้อยู่ที่ 70 °C</p> <p> NORMAL สำหรับภาชนะที่มีคราบเปื้อนทั่วไป เช่น หม้อ จาน แก้ว และกระทะที่เปื้อนเล็กน้อย</p> <p>eco ECO โปรแกรมนี้เป็นโปรแกรมมาตรฐาน สำหรับจานและอุปกรณ์เครื่องใช้ที่มีคราบเปื้อนทั่วไป (เช่น หม้อ จาน แก้ว กระทะ)</p> <p> GLASS โปรแกรมสำหรับแก้วหรือภาชนะที่มีความประปรายและมีคราบเปื้อนเล็กน้อย</p> <p> 90 MIN สำหรับภาชนะที่มีคราบทั่วไป ใช้เวลาล้างเพียง 90 นาที</p> <p> RAPID โปรแกรมล้างเร่งด่วน ประหยัดเวลา โดยใช้เวลาล้างค่อนข้างสั้น สำหรับการล้างภาชนะที่มีคราบสกปรกน้อย</p> <p> SELF-CLEAN โปรแกรมทำความสะอาดตัวเองของเครื่องล้างจาน</p>
3 โหมดตั้งเวลาการทำงาน +/-	สามารถตั้งเวลาการทำงาน โดยกดปุ่ม “+” หรือกดปุ่ม “-” เพื่อเลือกช่วงเวลาที่ต้องการให้เครื่องทำงาน สามารถตั้งเวลาได้ตลอด 24 ชั่วโมง
4 เริ่ม/หยุด	การเริ่มหรือหยุดกระบวนการล้างของเครื่องล้างจาน

<p>5 ไฟแสดงสถานะการเตือน</p>	<p> ถ้าไฟแสดงสถานะ “☀” ติดสว่างขึ้น แสดงว่าเครื่องล้างจานมีปริมาณน้ำยาเคลือบเงาเหลือน้อยและจำเป็นต้องเติมเพิ่ม</p> <p> ถ้าไฟแสดงสถานะ “☕” ติดสว่างขึ้น แสดงว่าเครื่องล้างจานมีปริมาณเกลือเหลือน้อยและจำเป็นต้องเติมเพิ่ม</p>
<p>6 จอแสดงผล</p>	<p>ใช้สำหรับแสดงเวลาที่เหลือและแสดงช่วงเวลาดำเนินการอัตโนมัติที่ตั้งค่าไว้ รหัสข้อผิดพลาด ฯลฯ</p>

การตั้งโปรแกรม

โปรแกรมการล้าง

ตารางต่อไปนี้จะแสดงขั้นตอนการล้างที่ดีที่สุดและปริมาณผงล้างจานที่ต้องใช้ตามระดับของคราบบนจานชาม รวมถึงข้อมูลขั้นตอนที่เกี่ยวข้อง

โปรแกรม	อุณหภูมิน้ำสูงสุด	ผงล้างจาน (กรัม)	เวลา (นาที)	พลังงานไฟฟ้า (กิโลวัตต์-ชั่วโมง)	น้ำ (ลิตร)
 HYGIENE	70 °C	4/20 1 ชั้น	160	1.25	12.5
 NORMAL	68 °C	4/20	150	1.05	12.5
eco	65 °C	4/20	185	0.72	8
 GLASS	60 °C	4/20	95	0.7	10.5
 90MIN	68 °C	24	90	1.15	11
 RAPID	55 °C	15	35	0.52	7
 SELF-CLEAN	70 °C	18	50	0.8	7

⚠ ข้อควรทราบ

ข้อมูลโปรแกรมข้างต้นเป็นเพียงข้อมูลอ้างอิงเท่านั้น เนื่องจากการทดสอบมีดังนี้:

- ความจุในการล้าง: 96 ชิ้น (ถ้วย x8 + จานรอง x8 + แก้วน้ำ x8 + ชามขนาดกลาง x1 + ชามขนาดเล็ก x1 + ชามขนาดใหญ่ x1 + จานทรงรี x1 + จานข้าว x8 + ชามใส่ซุป x8 + จานงวงหวาน x8 + ส้อม x8 + ช้อนตักซุป x8 + ช้อนตักงวงหวาน x8 + ช้อนชา x8 + มีด x8 + ช้อนสёрฟ x2 + ส้อมสёрฟ x1 + กัฟพีตักซอส x1)
- อัตราการใช้พลังงานขณะปิดทำงานและขณะอยู่ในสถานะพร้อมใช้งานจะอยู่ที่ 0.49 วัตต์

เริ่มการทำงาน

1. ก่อนอื่น ให้เสียบปลั๊กเข้ากับเต้ารับ เครื่องล้างจานรุ่นนี้ใช้กระแสไฟฟ้า AC ขนาด 220-240 โวลต์ 50 เฮิร์ตซ์ และใช้เต้ารับที่รับกระแสไฟฟ้า AC ได้ 10 แอมป์ 220-240 โวลต์
2. ตรวจสอบให้แน่ใจว่าได้เปิดการจ่ายน้ำแรงเต็มที่
3. ปิดประตูเครื่อง แล้วกดปุ่ม "เปิด/ปิด" เพื่อเปิดเครื่องล้างจาน
4. กดปุ่มเลือกโปรแกรมที่ต้องการ ไฟแสดงสถานะของโปรแกรมที่เลือกจะติดสว่างขึ้น
5. จากนั้นกดปุ่ม "เริ่ม/หยุด" เพื่อเริ่มการทำงาน

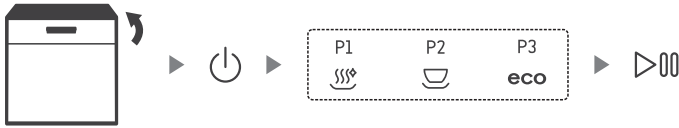

การเปลี่ยนโปรแกรมระหว่างใช้งาน

การเปลี่ยนโปรแกรมการล้างสามารถทำได้เฉพาะในกรณีที่เพิ่งเริ่มต้นการล้างไปไม่นานเท่านั้น เพราะเครื่องล้างจานอาจเพิ่งจ่ายผงล้างจาน หรือเพิ่งระบายน้ำล้างออก ถ้าเป็นกรณีนี้ คุณจำเป็นต้องรีเซ็ตเครื่องล้างจานใหม่และเติมผงล้างจานใหม่ เมื่อต้องการรีเซ็ตเครื่องล้างจาน ให้ปฏิบัติตามคำแนะนำด้านล่างนี้:

1. กดปุ่ม "เริ่ม/หยุด" เพื่อหยุดการล้างไว้ชั่วคราว
2. กดปุ่มโปรแกรม (P) นานอย่างน้อย 3 วินาที เครื่องล้างจานจะเข้าสู่โหมดสแตนด์บาย
3. กดปุ่มโปรแกรม (P) เพื่อเลือกโปรแกรมที่ต้องการ
4. กดปุ่ม "เริ่ม/หยุด" เครื่องล้างจานจะเริ่มทำงานหลังจากเวลาผ่านไป 10 วินาที

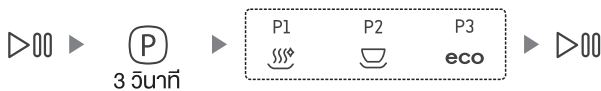

การใส่จานเพิ่ม

สามารถใส่จานเพิ่มเมื่อใดก็ได้ก่อนที่โปรแกรมการล้างจานจะเริ่มขึ้น หากคุณต้องการใส่จานซามเพิ่มระหว่างการล้าง โปรดปฏิบัติตามคำแนะนำด้านล่าง:

1. กดปุ่ม "เริ่ม/หยุด" เพื่อหยุดโปรแกรมการล้างไว้ชั่วคราว
2. รอ 5 วินาที เพื่อเปิดประตู
3. ใส่จานเพิ่ม
4. ปิดประตู
5. กดปุ่ม "เริ่ม/หยุด" หลังจาก 10 วินาที เครื่องล้างจานจึงจะเริ่มทำงานอีกครั้ง



สิ้นสุดโปรแกรมการล้าง

หลังจากโปรแกรมทำงานเสร็จสิ้น สัญญาณเสียงเตือนจะดังขึ้นประมาณ 8 วินาที แล้วเครื่องจะแสดง "End" ขึ้นมา

- ปิดเครื่อง

กดปุ่มเปิด/ปิดเพื่อปิดเครื่องล้างจาน

- เปิดประตูด้วยความระมัดระวัง

เพราะจานซามที่ร้อนมีแนวโน้มที่จะแตกได้ง่ายกว่า ต้องรอประมาณ 15 นาที เพื่อให้จานซามเย็นลงก่อน จากนั้น จึงนำจานซามออกจากเครื่องล้างจาน

- นำจานซามออกจากเครื่องล้างจานให้หมด

เป็นเรื่องปกติที่ภายในเครื่องล้างจานจะยังเปียกอยู่

⚠ คำเตือน

การเปิดประตูขณะที่เครื่องกำลังล้างจานอยู่เป็นการกระทำที่อันตรายอย่างยิ่งเนื่องจากอาจทำให้ได้รับบาดเจ็บสาหัสเนื่องจากถูกน้ำร้อนลวกได้

การใช้งานเครื่องล้างจาน

เครื่องกรองน้ำ

เครื่องกรองน้ำต้องได้รับการปรับตั้งค่าด้วยตนเอง โดยใช้ปุ่มปรับความกระด้างของน้ำ

เครื่องกรองน้ำได้รับการออกแบบมาเพื่อจัดแร่ธาตุและเกลือออกจากน้ำ ซึ่งเป็นสิ่งที่ส่งผลเสียในทางลบต่อการทำงานของเครื่อง

ยิ่งน้ำมีแร่ธาตุมาก น้ำก็จะยิ่งกระด้าง

ควรปรับตั้งเครื่องกรองน้ำตามความกระด้างของน้ำในพื้นที่ของคุณ การประสานงานภูมิภาคในพื้นที่ของคุณสามารถให้คำแนะนำได้ว่าน้ำในพื้นที่ของคุณมีความกระด้างอยู่ในระดับใด

การปรับอัตราการใช้เกลือ

เครื่องกรองน้ำได้รับการออกแบบมาให้สามารถปรับตั้งปริมาณเกลือที่ใช้ตามความกระด้างของน้ำได้ คุณสมบัตินี้มีวัตถุประสงค์เพื่อปรับอัตราการใช้เกลือให้เหมาะสมที่สุด

กรุณาปฏิบัติตามขั้นตอนด้านล่างนี้เพื่อปรับอัตราการใช้เกลือ

1. ปิดประตูเครื่องและเปิดการทำงานของเครื่อง
2. กดปุ่ม "เริ่ม/หยุด" นานอย่างน้อย 5 วินาที เมื่อไฟแสดงสถานะเกลือกะพริบแสดงว่าเครื่องเข้าสู่โหมดการตั้งค่าเครื่องกรองน้ำแล้ว
ให้ตั้งค่านี้นภายใน 60 วินาทีหลังจากเปิดใช้งานเครื่อง
3. กดปุ่ม "เริ่ม/หยุด" เพื่อเลือกการตั้งค่าที่เหมาะสมกับสภาพพื้นที่ของคุณ การตั้งค่าจะเปลี่ยนไปตามลำดับต่อไปนี้:
H1->H2->H3->H4->H5->H6
4. หากไม่มีการใช้งานเครื่องภายในเวลา 5 วินาที เครื่องจะออกจากโหมดตั้งค่า จากนั้นจะเข้าสู่สถานะสแตนด์บาย

ความกระด้างของน้ำ		การตั้งค่าบนเครื่องกรองน้ำ	ส่วนแสดงผลข้อมูลดิจิทัล
°dH ¹⁾	Mmol/l ²⁾		
0 - 5	0 - 0.9	1	H1
6 - 11	1.0 - 2.0	2	H2
12 - 17	2.1 - 3.0	3	H3
18 - 22	3.1 - 4.0	4 *	H4
23 - 34	4.1 - 6.1	5	H5
35 - 45	6.2 - 8.0	6	H6

1) หน่วยวัดความกระด้างของน้ำของประเทศเยอรมนี

2) millimol หน่วยวัดสากลสำหรับความกระด้างของน้ำ

* ค่าเริ่มต้นจากโรงงาน: H4

การเติมเกลือลงในเครื่องกรองน้ำ

⚠ คำเตือน

- **ใช้เฉพาะเกลือชนิดพิเศษที่ออกแบบมาสำหรับใช้งานกับเครื่องล้างจานเท่านั้น!**
เกลือชนิดอื่นที่ไม่ได้ออกแบบมาให้สามารถใช้กับเครื่องล้างจาน โดยเฉพาะอย่างยิ่งเกลือแกง จะทำให้เครื่องกรองน้ำได้รับความเสียหาย ในกรณีของความเสียหายที่มีสาเหตุมาจากการใช้งานเกลือที่ไม่เหมาะสม บริษัทผู้ผลิตจะไม่รับประกันหรือชดใช้ต่อความเสียหายใดๆ ที่เกิดขึ้น
- **เติมเกลือก่อนเริ่มโปรแกรมการล้างเท่านั้น**
ทั้งนี้เพื่อป้องกันไม่ให้เกิดเกลือหรือน้ำเกลือที่กระเด็นออกมาตกค้างอยู่ที่ก้นเครื่องเป็นเวลานาน ซึ่งอาจเป็นสาเหตุของการเกิดสนิมได้

กรุณาปฏิบัติตามขั้นตอนด้านล่างนี้เพื่อเติมเกลือลงในเครื่องล้างจาน:

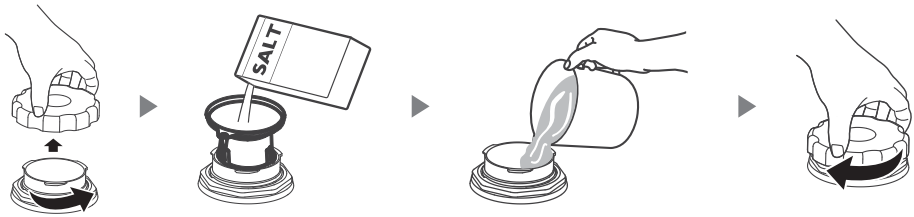

1. ถอดตะแกรงชั้นล่างออกแล้วหมุนฝาปิดช่องใส่เกลือเพื่อเปิดออก
2. สอดกรวย (ให้มาพร้อมเครื่อง) ลงในช่อง จากนั้นเทเกลือสำหรับเครื่องล้างจานลงไปประมาณ 1.5 กก.
3. เทน้ำลงไปลงในช่องใส่เกลือจนถึงขีดสูงสุด ทั้งนี้เป็นเรื่องปกติหากมีน้ำจำนวนเล็กน้อยไหลออกมาจากช่องใส่เกลือ
4. หลังจากเติมน้ำลงในช่องใส่เกลือแล้ว ให้สวมฝาปิดกลับเข้าไปให้แน่น
5. ไฟเตือนระดับเกลือจะดับลงหลังจากที่เติมเกลือลงในช่องใส่เกลือแล้ว
6. หลังจากเติมเกลือลงในช่องใส่เกลือแล้ว โปรแกรมล้างจานควรจะเริ่มทำงาน (เราแนะนำให้ใช้โปรแกรมที่ใช้เวลาน้อย) หากไม่เป็นเช่นนั้น อาจเป็นไปได้ว่าระบบกรองน้ำ บีบ หรือชิ้นส่วนสำคัญอื่นๆ ของเครื่อง อาจเสียหายเนื่องจากน้ำเกลือ ความเสียหายนี้อยู่นอกเหนือการรับประกัน

⚠ ข้อควรทราบ

- ต้องเติมเกลือและน้ำลงในช่องใส่เกลือ เมื่อไฟเตือนระดับเกลือ (S) บนแผงควบคุมติดสว่างขึ้น ไฟเตือนระดับเกลืออาจสว่างค้างแม้ว่าจะเติมเกลือและน้ำลงในช่องใส่เกลือแล้ว ทั้งนี้ขึ้นอยู่กับความเข้มข้นของน้ำเกลือถ้าไม่มีไฟเตือนระดับเกลือบนแผงควบคุม (สำหรับเครื่องบางรุ่น) คุณสามารถคาดคะเนเวลาที่ควรเติมเกลือลงในเครื่องกรองน้ำได้โดยการนับจำนวนครั้งที่ใช้งานเครื่องล้างจาน
- ถ้ามีเกลือหกออกมา ให้ใช้โปรแกรมเช่นน้ำ หรือโปรแกรมล้างเร็วเพื่อขจัดออก

หน้าที่ของน้ำยาเคลือบเงาและผงล้างจาน

น้ำยาเคลือบเงาจะถูกจ่ายออกมาในขั้นตอนการล้างครั้งสุดท้ายเพื่อป้องกันน้ำเกาะตัวเป็นหยดน้ำบนจานของคุณ ซึ่งทำให้เกิดคราบน้ำ ขั้นตอนนี้ยังช่วยในการอบแห้งโดยปล่อยให้ น้ำไหลออกจากจานตามเครื่องล้างจานรุ่นนี้ได้รับการออกแบบมาสำหรับใช้กับน้ำยาเคลือบเงา

⚠ คำเตือน

กรุณาใช้เฉพาะน้ำยาเคลือบเงาที่กำหนดกับเครื่องล้างจาน ห้ามเติมช่องจ่ายน้ำยาเคลือบเงาด้วยน้ำยาประเภทอื่น (เช่น น้ำยาล้างจานสำหรับเครื่องล้างจาน น้ำยาล้างจาน) เพราะจะทำให้เครื่องได้รับความเสียหาย

เมื่อไรที่ต้องเติมน้ำยาเคลือบเงา

หากไฟเตือนน้ำยาเคลือบเงา (☀) บนแผงควบคุมติดสว่างขึ้น คุณสามารถประมาณปริมาณได้จากสิ่งของไฟแสดงสถานะที่อยู่ข้างๆ ฝาปิดเมื่อช่องจ่ายน้ำยาเก็บน้ำยาเคลือบเงาเติมไฟแสดงสถานะนี้จะ เป็นสีดำเต็มดวง ขนาดของจุดค้างจะลดลงตามปริมาณน้ำยาเคลือบเงา ไม่ควรปล่อยให้ระดับน้ำยาเคลือบเงาตกลงเหลือน้อยกว่า 1/4 เมื่อปริมาณน้ำยาเคลือบเงาตกลง ขนาดของจุดค้างบนไฟแสดงสถานะ ระดับน้ำยาเคลือบเงาจะเปลี่ยนไปดังแสดงในภาพด้านล่าง

ไฟแสดงสถานะระดับน้ำยาเคลือบเงา



- เต็ม ● เหลือ 3/4 ● เหลือ 1/2 ● เหลือ 1/4 ○ ทหมด

หน้าที่ของผงล้างจาน

สารเคมีที่เป็นส่วนผสมของผงล้างจานมีหน้าที่ในการกำจัด สลาย และล้างคราบสกปรกออกจากเครื่องล้างจาน ผงล้างจานคุณภาพดีที่วางจำหน่ายทั่วไปส่วนใหญ่สามารถใช้งานได้กับเครื่องล้างจานรุ่นนี้

⚠ คำเตือน

- การใช้ผงล้างจานอย่างถูกต้อง ใช้เฉพาะผงล้างจานที่ผลิตขึ้นมาสำหรับใช้กับเครื่องล้างจานเท่านั้น เก็บผงล้างจานในที่สะอาด และแห้ง อย่าใส่ผงล้างจานลงในช่องจ่ายน้ำยาจนกว่าคุณจะพร้อมสำหรับการล้างจาน



ผงล้างจานมีฤทธิ์กัดกร่อน! เก็บผงล้างจานให้ห่างจากมือเด็ก

การเติมน้ำยาเคลือบเงาในช่องจ่ายน้ำยา

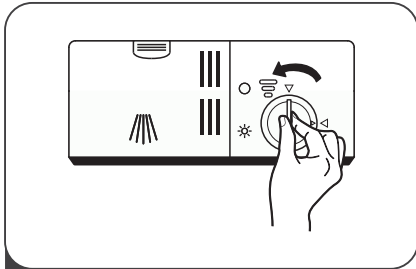

1 กดฝาปิดช่องจ่ายน้ำยาเคลือบเงาออก โดยการหมุนทวนเข็มนาฬิกา

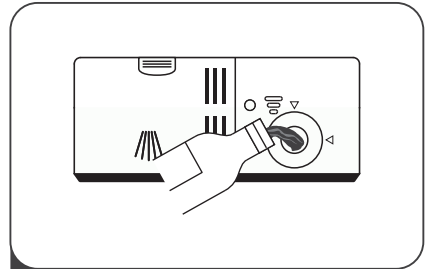

2 ค่อยๆ เติมน้ำยาเคลือบเงาในช่องจ่ายน้ำยา โดยระวังไม่ให้ล้น

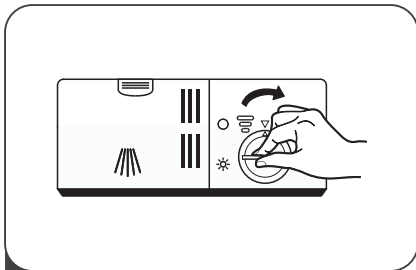

3 ปิดฝาปิดช่องจ่ายน้ำยาเคลือบเงากลับเข้าที่ โดยการหมุนตามเข็มนาฬิกา

การปรับตั้งช่องจ่ายน้ำยาเคลือบเงา

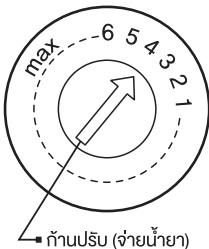

หมุนก้านปรับการจ่ายน้ำยาเคลือบเงาไปที่หมายเลข 1 ถึง 6 ตัวเลขยิ่งสูง ปริมาณน้ำยาเคลือบเงาที่เครื่องล้างจานใช้ก็จะมากขึ้นถ้าจานชามที่ล้างแล้ว ไม่แห้งสนิทหรือมีรอยหยดน้ำ ให้ปรับก้านปรับไปยังหมายเลขที่สูงขึ้นจนกว่า จะไม่เหลือรอยหยดน้ำบนจานชามอีก ถ้ามีคราบเหนียวสีน้ำตาลติดอยู่บน จานชามหรือชั้นฟิล์มสีฟ้าบนเครื่องแก้วหรือโถไม้ ให้ปรับลดลง

⚠ คำเตือน

ใช้ผ้าเช็ดทำความสะอาดน้ำยาเคลือบเงาที่หกออกเพื่อป้องกันไม่ให้เกิดฟองมากเกินไปในการล้างจาน ครั้งต่อไป

การเติมผงล้างจานลงในช่องจ่ายน้ำยา

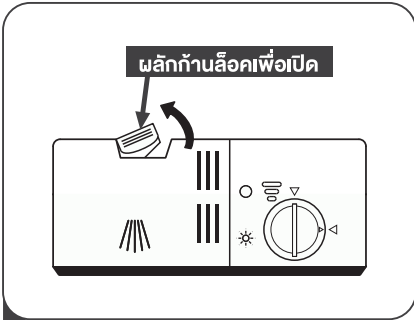

1 กดถาดปดลิ้นชักบนช่องจ่ายเพื่อเปิดฝาครอบ

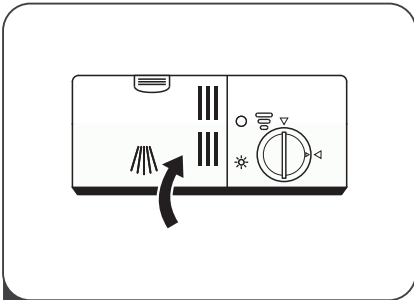

3 ปิดฝาครอบโดยการกดเข้าไปจนกระทั่งลิ้นชักเข้าที่

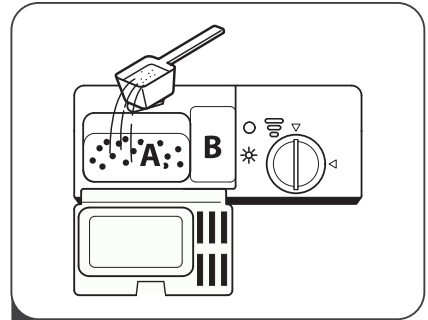

2 เติมผงล้างจานลงในช่องเติมใหญ่ (A) สำหรับรอบการล้างหลัก สำหรับการล้างจานซามที่สกปรกมาก ให้เติมผงล้างจานเล็กน้อยลงไปช่องเติมเล็ก (B) ในขั้นตอนก่อนการล้าง

ติดตั้งตะแกรงใส่จานชามในเครื่องล้างจาน

ข้อแนะนำ

- เลือกซื้อจานชามที่สามารถใช้งานกับเครื่องล้างจานได้
- ใช้แผงล้างจานที่มีถูกร้อนที่เหมาะสม หากจำเป็น โปรดขอคำแนะนำและรายละเอียดเพิ่มเติมจากผู้ผลิต
- สำหรับเครื่องใช้หรืออุปกรณ์พิเศษอื่นๆ ให้ลองเลือกโปรแกรมการล้างที่ใช้อุณหภูมิต่ำ
- ห้ามนำจานแก้วออกทันทีหลังจากที่โปรแกรมสิ้นสุดการทำงานเพื่อป้องกันความเสียหาย

ใช้งานเครื่องล้างจานอย่างเหมาะสม

ห้ามใช้กับ:

- เครื่องมือที่มีรูปรองยาวรีที่ทำจากไม้ งาช้าง กระเบื้อง หรือไข่มุก
- ผลิตภัณฑ์พลาสติกที่ไม่ทนต่อความร้อน
- คัดเตอร์เก่าแบบไม่ทนความร้อนที่ยึดติดด้วยกาว
- บิดหรือจานชามที่ยึดติดด้วยกาว
- ภาชนะที่ทำจากดินเผาหรือทองแดง
- แก้วคริสตัล
- ผลิตภัณฑ์เหล็กชั้นสแตนเลส
- เครื่องครัวที่เป็นไม้
- ผลิตภัณฑ์ที่ทำจากใยสังเคราะห์

จำกัดการใช้งาน:

- หลังจากทำความสะอาดหลายครั้ง เครื่องแกวบางประเภทอาจไม่แวววาวเหมือนเดิม
- ผลิตภัณฑ์ที่ทำจากเงินหรืออะลูมิเนียมที่มีแนวโน้มจะเปลี่ยนสีระหว่างการทำความสะอาด
- สิ่งของจานอาจขีดข่วนหากนำมาล้างบ่อยๆ

มาตรการป้องกันอันตรายก่อนและหลังติดตั้งตะแกรงใส่จานชาม

(เพื่อการใช้งานเครื่องล้างจานที่ดีที่สุด โปรดปฏิบัติตามคำแนะนำด้านล่างนี้ สำหรับรุ่นอื่นๆ ลักษณะและรูปร่างของตะแกรงอาจแตกต่างกันออกไป) นำเศษอาหารชิ้นใหญ่ออก

นำกระถกที่มีเศษอาหารไหม้ติดกับกระถกไปแช่น้ำก่อน ไม่จำเป็นต้องล้างจานด้วยน้ำเปล่าก่อน วางจานลงในเครื่องล้างจาน ดังนี้:

- วางถ้วยกาแฟ แก้วน้ำ หม้อ และภาชนะอื่นๆ ในลักษณะคว่ำลง
- สำหรับภาชนะที่มีลักษณะโค้งหรือเว้า และบุน ให้วางในแนวเฉียงเพื่อให้สามารถไหลออกได้
- ควรวางอุปกรณ์เครื่องใช้ทั้งหมดในลักษณะที่ปลอดภัยและระมัดระวังอย่าให้พลิกคว่ำ
- ควรวางอุปกรณ์เครื่องใช้ทั้งหมดในลักษณะที่เอื้อให้กันดัดน้ำสามารถหมุนได้อย่างอิสระระหว่างการล้าง

ข้อควรทราบ

ภาชนะชั้นเล็กอาจหลุดออกจากตะแกรงได้ง่าย จึงไม่ควรใส่ลงในเครื่องล้างจาน

- ต้องคว่ำภาชนะที่มีลักษณะเป็นหลุมหรือช่องเปิดโล่ง (เช่น ถ้วยกาแฟ แก้วน้ำ หม้อ ฯลฯ) ลง เพื่อให้สะเด็ดน้ำ ไม่มีน้ำหลงเหลืออยู่ภายในภาชนะหรือตามร่อง
- ไม่ควรใส่จานและบิดรวมกับอุปกรณ์เครื่องใช้อื่นๆ และห้ามวางซ้อนกัน
- ห้ามวางแก้วไวใกล้กันเพื่อป้องกันความเสียหาย
- การวางมิดที่มีมิดยาวในแนวตั้งจะเป็นอันตรายอย่างยิ่ง
- มิดที่ยาวและคม (เช่น มิดหั่นเนื้อ) ควรวางในแนวขนานไปกับตะแกรง
- ห้ามใส่จานชามลงในเครื่องล้างจานมากเกินไปที่กำหนดไว้เพื่อให้ได้ประสิทธิภาพการล้างที่ดีที่สุดและประหยัดพลังงาน

การใส่จานชามลงในตะแกรงชั้นบน

ใช้ตะแกรงชั้นบนสำหรับภาชนะขนาดเล็ก หรืออบบาง เช่น จานขนาดเล็ก ถ้วยกาแฟ จานรอง แก้วน้ำ

- วางจานชามในลักษณะคว่ำลง เพื่อให้สามารถทำความสะอาดและอบแห้งได้อย่างทั่วถึง
- อย่าวางซ้อนกัน

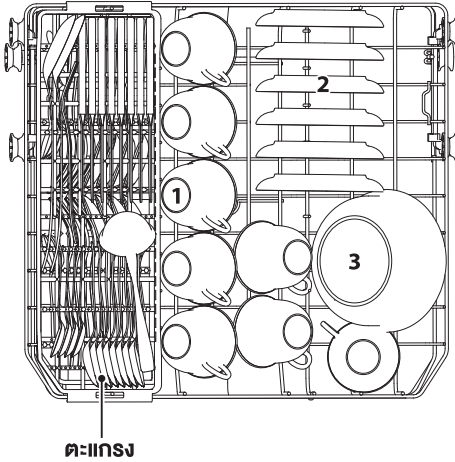

หมายเลข	เครื่องใช้
1	ถ้วยกาแฟ
2	จานรอง
3	ชามขนาดปานกลาง
4	ชามขนาดเล็ก
5	แก้วน้ำ

การใส่จานชามลงในตะแกรงชั้นล่าง

ขอแนะนำให้ใช้ตะแกรงชั้นล่างกับจานข้าว ชามซूप จานทั่วไป หม้อ กระทะ ฝาหม้อ และถาดปิ้งย่าง ควรวางจานข้าวในแนวตั้งและหันหน้าเข้าหาทึ่กลางตะแกรง

ตรวจสอบให้แน่ใจว่าภาชนะขนาดใหญ่ไม่กีดขวางการหมุนของก้านฉีดน้ำ และไม่กีดขวางการเปิดของช่องจ่ายผงล้างจาน

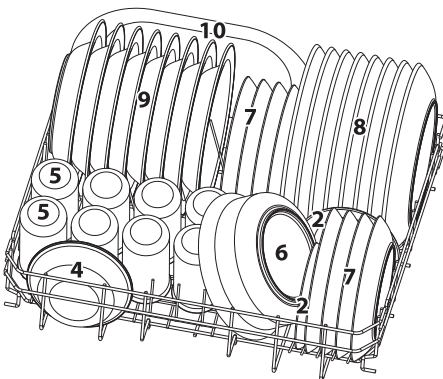

หมายเลข	เครื่องใช้
6	ชามขนาดใหญ่
7	จานของหวาน
8	จานอาหาร
9	จานซूप
10	จานทรงรี

การใส่ชั้นส้อมลงในตะแกรงใส่ชั้นส้อมและมิด

ควรใส่ชั้นส้อมและมิดลงในตะแกรงใส่ชั้นส้อมและมิดโดยแยกประเภทกันในตำแหน่งที่เหมาะสม และต้องแน่ใจว่าไม่วางซ้อนกันเพราะจะทำให้ล้างไม่สะอาด

ตะแกรงชั้นบน

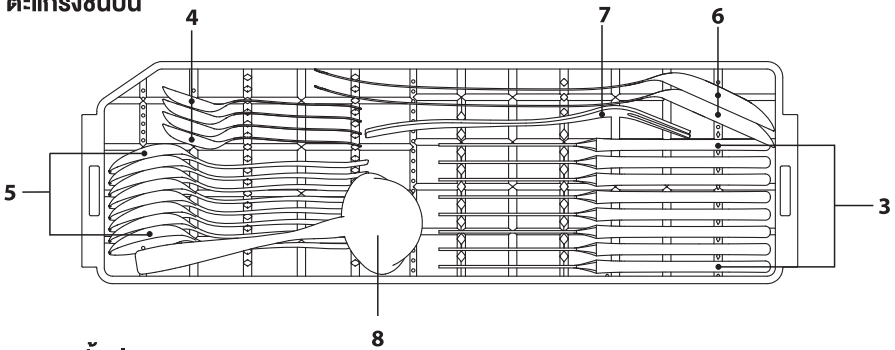

ตะแกรงชั้นล่าง

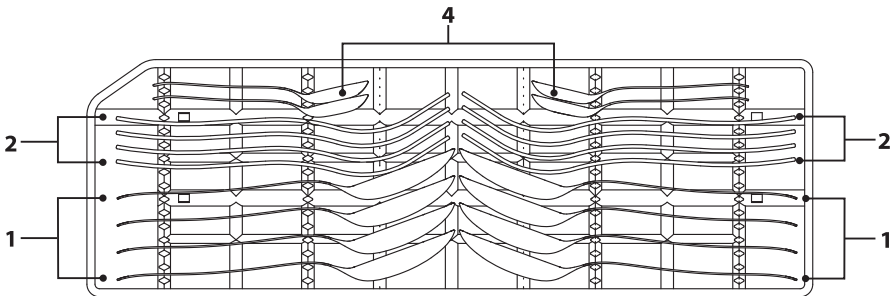

หมายเลข	เครื่องใช้	หมายเลข	เครื่องใช้
1	ช้อนชุป	5	ช้อนทองหวาน
2	ส้อม	6	ช้อนเสิร์ฟ
3	มิด	7	ส้อมเสิร์ฟ
4	ช้อนชา	8	ทัพพีตักซอส

การทำความสะอาดและการดูแล

การทำความสะอาดตัวกรอง

ระบบกรองที่ติดตั้งอยู่บริเวณส่วนฐานของตู้ล้างจะกักเก็บเศษอาหารขนาดใหญ่จากรอบการล้าง เศษอาหารขนาดใหญ่ที่กักเก็บได้อาจทำให้ตัวกรองอุดตันได้ ดังนั้น จึงควรตรวจสอบสภาพของตัวกรองเป็นประจำ และทำความสะอาดถ้าจำเป็นด้วยการล้างด้วยน้ำ กรณูปฏิบัติตามขั้นตอนด้านล่างนี้เพื่อทำความสะอาดตัวกรองในตัวล้าง

คำเตือน

- อย่าจับยึดตัวกรองแน่นเกินไป ใส่ตัวกรองกลับเข้าที่ตามลำดับอย่างแน่นหนา มิฉะนั้น เศษอาหารขนาดใหญ่อาจเข้าไปติดอยู่ในระบบและทำให้เกิดการอุดตันขึ้นได้
- ห้ามใช้เครื่องล้างจานที่ยังไม่ได้ติดตั้งตัวกรองโดยเด็ดขาด การใส่ตัวกรองไม่ถูกต้อง อาจลดทอนประสิทธิภาพการล้างของเครื่อง และทำความเสียหายให้แก่จานชามและเครื่องครัวต่างๆ

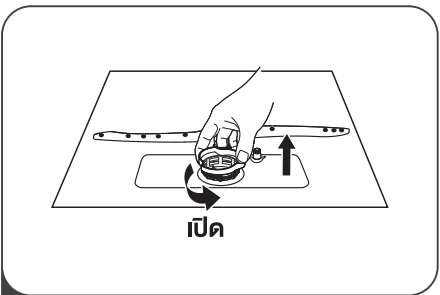

1 ใช้มือจับที่ตัวกรองหยาบแล้วหมุนทวนเข็มนาฬิกาเพื่อปลดล็อคตัวกรอง ยกตัวกรองขึ้นแล้วถอดออกจากเครื่องล้างจาน

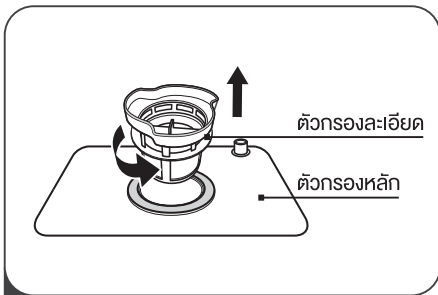

2 ยกตัวกรองละเอียดขึ้นจากตัวกรองหลัก



3 สามารถล้างเศษอาหารขนาดใหญ่ออกได้ด้วยการใช้น้ำล้างตัวกรอง สำหรับวิธีการล้างอย่างละเอียด ให้ใช้แปรงขนนุ่มถูเบาๆ

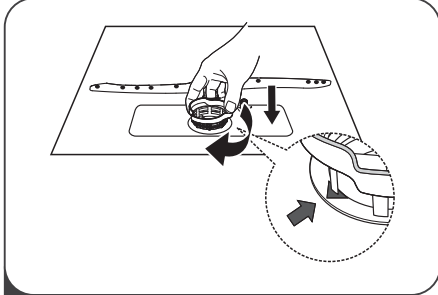

4 ประกอบตัวกรองกลับเข้าที่ตามลำดับย้อนกลับจากขั้นตอนการถอดแยกชิ้นส่วน สอดส่วนเดียวของตัวกรองเข้าไปแล้วหมุนตามเข็มนาฬิกาไปทางลูกศรปิด

การทำความสะอาดก้นฉีดย้ำ

การทำความสะอาดก้นฉีดย้ำเป็นประจำเป็นขั้นตอนที่จำเป็นเนื่องจากสารเคมีจากน้ำกระด้างจะอุดตันอยู่ที่หัวฉีดของก้นฉีดย้ำและตัวรองก้นฉีดย้ำ

เมื่อต้องการทำความสะอาดก้นฉีดย้ำ ให้ปฏิบัติตามคำแนะนำด้านล่างนี้:

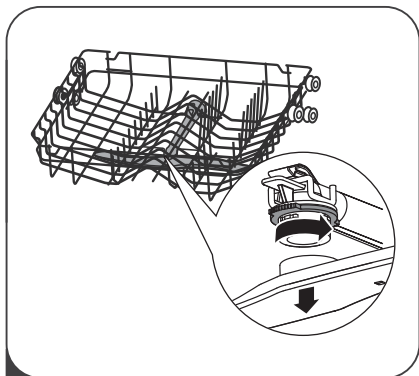

- 1 ถอดก้นฉีดย้ำด้านบนออกโดยการจับที่ส่วนน็อตที่ส่วนกึ่งกลางไว้ให้แน่น จากนั้นหมุนก้นฉีดย้ำทวนเข็มนาฬิกาเพื่อถอดออก

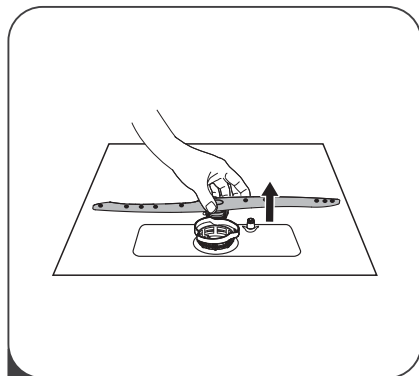

- 2 ถอดก้นฉีดย้ำด้านล่างออกโดยการดึงตัวก้นฉีดย้ำขึ้นด้านบน

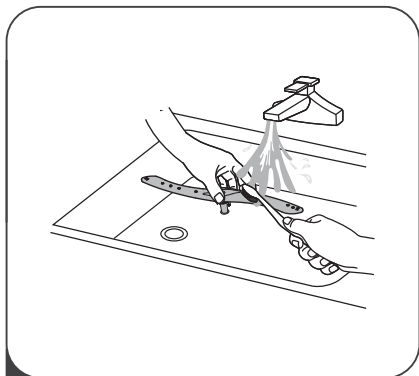

- 3 ล้างก้นฉีดย้ำด้วยน้ำอุ่นผสมสบู่และใช้แปรงขนนุ่มเพื่อทำความสะอาดหัวฉีดน้ำ ใ้กลับเข้าที่หลังจากทำความสะอาดเสร็จแล้ว

การดูแลและการบำรุงรักษา

ประตูเครื่องและยางขอบประตู

ทำความสะอาดยางขอบประตูเป็นประจำด้วยผ้านุ่มชุบน้ำบิดหมาดๆ เพื่อจัดคราบอาหารที่ติดค้างออก ขณะใส่จานชามลงในเครื่องล้างจาน เศษอาหารและเครื่องดื่มอาจตกลงไปบนขอบด้านข้างของประตูเครื่องล้างจาน พื้นผิวบริเวณนี้อยู่ด้านนอกตู้ล้าง และจะไม่โดนน้ำที่ฉีดออกมาจากก้านฉีดน้ำ ควรเช็ดคราบใดๆ ที่ติดอยู่ออกให้หมดก่อนปิดประตูเครื่อง

แผงควบคุม

สามารถใช้ผ้าชุบน้ำบิดหมาดเช็ดแผงควบคุมได้ หลังจากทำความสะอาด ตรวจสอบให้แน่ใจว่าแผงควบคุมแห้งสนิทแล้ว

ห้ามใช้เครื่องมือมีคม ฝอยขัดหม้อ หรือสารทำความสะอาดเนื้อหยาบกับส่วนใดๆ ของเครื่อง

คำเตือน

- ห้ามใช้สารทำความสะอาดชนิดสเปรย์ในการทำทำความสะอาดประตู เนื่องจากอาจทำให้ชิ้นส่วนล็อกประตู และชิ้นส่วนระบบไฟฟ้าเสียหายได้
- ห้ามใช้กระดาษทิชชูเนื้อหยาบ เนื่องจากอาจทำให้เกิดรอยขีดข่วนหรือจุดเล็กๆ บนพื้นผิวสแตนเลส

การติดตั้ง

ขนาดของผลิตภัณฑ์

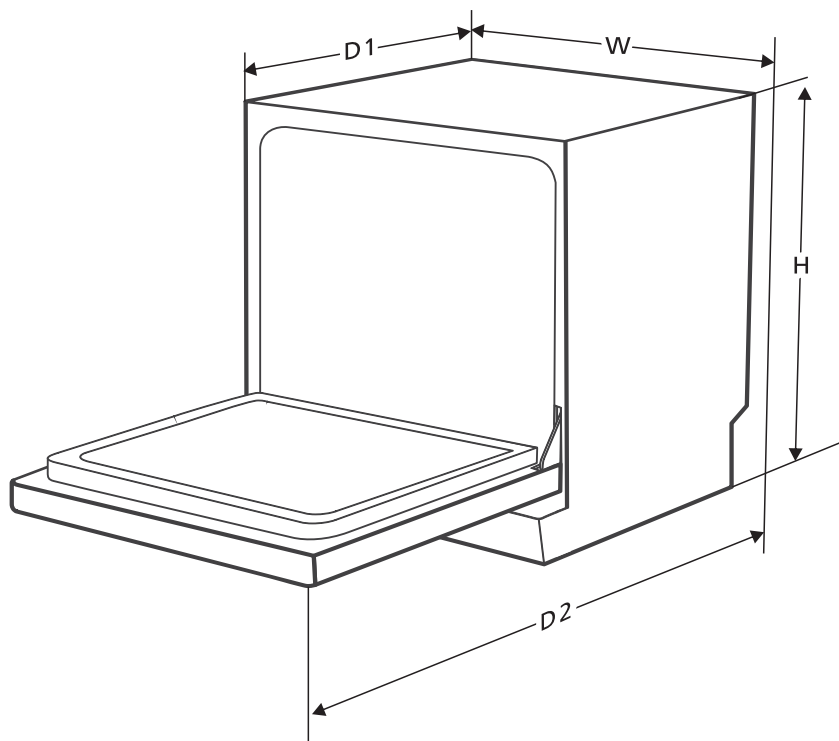

ความสูง (H)	590 มม.
ความกว้าง (W)	550 มม.
ความลึก (D1)	500 มม. (เมื่อปิดประตูเครื่อง)
ความลึก (D2)	964 มม. (เมื่อเปิดประตูเครื่อง 90°)

⚠ คำเตือน



ไฟฟ้าช็อต

ให้ทำการติดตั้งเครื่องหลังจากที่ปิดระบบไฟฟ้าแล้ว มิฉะนั้น อาจทำให้เกิดไฟฟ้าช็อตหรือทำให้เสียชีวิตได้

ก่อนใช้งาน โปรดตรวจสอบให้แน่ใจว่าเครื่องได้รับการต่อสายดินถูกต้องแล้ว

การเชื่อมต่อแหล่งจ่ายไฟ

⚠ คำเตือน

ไฟฟ้าช็อต

- ห้ามใช้สายต่อพ่วงหรือตัวแปลงไฟกับเครื่องนี้
- ห้ามตัดการเชื่อมต่อหรือถอดสายดินของสายไฟออก ไม่ว่าจะกรณีใดทั้งสิ้น

ข้อกำหนดด้านพลังงานไฟฟ้า

โปรดตรวจสอบค่าแรงดันไฟฟ้าที่กำหนดจากป้ายแสดงค่าพิกัดของระบบการจ่ายไฟ และเชื่อมต่อเครื่องเข้ากับแหล่งจ่ายไฟที่เหมาะสม แนะนำให้ใช้ฟิวส์ขนาด 10A ร่วมกับฟิวส์ช่วงเวลาหรือเบรกเกอร์ตัดไฟ เครื่องนี้เหมาะกับวงจรแบบแยกเป็นอิสระเท่านั้น

การเชื่อมต่อตัวเครื่อง

ตรวจสอบให้แน่ใจว่าแรงดันไฟฟ้าและความถี่ที่จ่ายให้กับเครื่องตรงกับค่าที่แสดงบนป้ายแสดงข้อมูล สามารถเชื่อมต่อปลั๊กนี้เข้ากับเต้ารับที่มีการต่อสายดินอย่างถูกต้องแล้วเท่านั้น หากเต้ารับที่เครื่องนี้เชื่อมต่ออยู่ไม่เหมาะสมกับปลั๊ก ให้เปลี่ยนเต้ารับใหม่ และห้ามใช้หัวแปลงเต้าเสียบที่อาจก่อให้เกิดความร้อนจัดและเกิดการไหม้ได้

คำแนะนำในการต่อสายดิน

เครื่องล้างจานนี้ต้องต่อสายดิน ในกรณีที่เครื่องทำงานผิดปกติหรือชำรุดเสียหาย การต่อสายดินจะลดความเสี่ยงต่อการเกิดไฟฟ้าช็อตโดยการเป็นทางผ่านที่มีความต้านทานต่ำที่สุดสำหรับกระแสไฟฟ้า เครื่องล้างจานนี้มาพร้อมกับสายดินและปลั๊กสายดิน โดยจะต้องเสียบปลั๊กเข้ากับเต้ารับที่เหมาะสม ซึ่งมีการติดตั้งอย่างถูกต้อง และต่อสายดินตามกฎระเบียบและข้อบังคับในท้องถิ่น

ถ้าในบ้านของคุณไม่มีสายดิน ให้ใช้สายไฟที่มีแอร์สวิตช์เป็นการป้องกันแทน เมื่อผู้ใช้งานสัมผัสที่ตัวเครื่องใช้ไฟฟ้าที่มีกระแสไฟรั่ว อุปกรณ์นี้จะตัดการจ่ายไฟทันทีเพื่อป้องกันไฟฟ้าช็อต

ในขณะที่การจ่ายไฟเป็นไปอย่างปลอดภัย ไฟแสดงสถานะ (A) จะติดสว่างขึ้น ถ้าเกิดไฟฟ้าช็อตขึ้น สวิตช์ (B) จะดีดออกมาหลังจากแก้ไขปัญหาลแล้ว ให้กดสวิตช์ (B) เพื่อรีเซ็ตระบบเพื่อความปลอดภัยและการทำงานอย่างถูกต้องของเครื่องต้องต่อสายดินให้กับเครื่อง

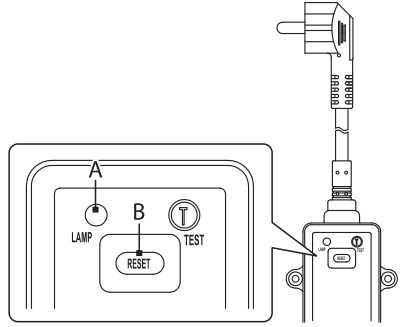

การเชื่อมต่อน้ำ

ต่อสายยางจ่ายน้ำเย็นที่มีหัวต่อน้ำขนาดเกลียว 3/4 (นิ้ว) และตรงจอสบให้แน่ใจว่าขันแน่นเข้าที่ดี ถ้าท่อน้ำที่ใช้เป็นท่อใหม่หรือเป็นท่อไม่ได้ใช้งานมานาน ให้จ่ายน้ำผ่านท่อกู้หนึ่งเพื่อล้างสิ่งสกปรกออกก่อน ข้อควรระวังเบื้องต้นนี้จำเป็นเพื่อหลีกเลี่ยงไม่ให้ช่องน้ำเข้าอุดตันและทำให้เครื่องเสียหาย

การเชื่อมต่อสายยางระบายน้ำ

สอดสายยางระบายน้ำเข้าไปในท่อน้ำทิ้งที่มีขนาดเส้นผ่านศูนย์กลางขั้นต่ำ 4 ซม. หรือใส่ไว้ในอ่างล้างจาน ต้องแน่ใจว่าไม่มีส่วนของสายยางบิดงอหรือถูกหนีบ ความสูงของท่อน้ำทิ้งต้องน้อยกว่า 750 มม. ส่วนปลายของสายยางต้องไม่จมลงในน้ำเพื่อหลีกเลี่ยงไม่ให้น้ำไหลย้อนกลับ

! กรุณายึดสายยางระบายน้ำในตำแหน่ง A หรือตำแหน่ง B

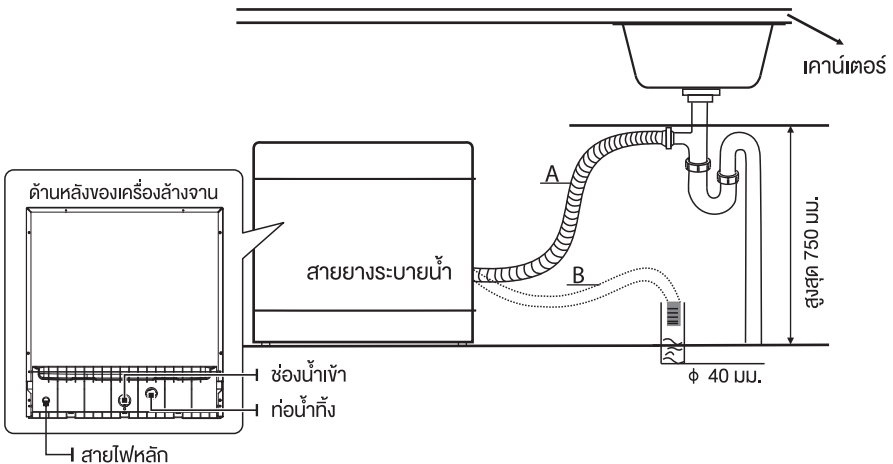

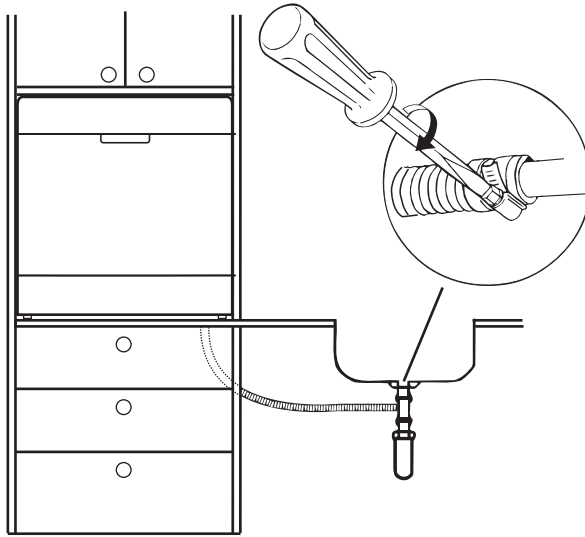

วิธีการถ่ายน้ำส่วนเกินออกจากสายยาง

ถ้าอ่างล้างจานสูงจากพื้นมากกว่า 1000 มม. น้ำส่วนเกินในสายยางอาจไม่สามารถระบายออกลงในอ่างล้างจานได้โดยตรง ซึ่งจำเป็นต้องถ่ายน้ำส่วนเกินออกจากสายยางลงในชาม หรือภาชนะที่เหมาะสม ด้านนอกโดยถือต่ำกว่าระดับของอ่างล้างจาน

ช่องน้ำออก

ต่อสายยางระบายน้ำ ต้องต่อสายยางระบายน้ำให้ถูกต้องเพื่อหลีกเลี่ยงไม่ให้น้ำรั่วออกมา ต้องแน่ใจว่าสายยางระบายน้ำไม่ถูกหนีบหรือทับ

สายยางต้องยาว

ถ้าคุณจำเป็นต้องใช้สายยางต้องขยายความยาว ต้องแน่ใจว่าใช้สายยางประเภทเดียวกัน และต้องไม่ยาวเกินกว่า 4 เมตร มิฉะนั้น อาจส่งผลกระทบต่อประสิทธิภาพการล้างของเครื่องล้างจาน

การเชื่อมต่อแบบกาลิกน้ำ

ส่วนเชื่อมต่อจุดระบายน้ำเสียต้องมีความสูงน้อยกว่า 100 ซม. (สูงสุด) จากกันอ่างล้างจาน ควรต่อสายยางระบายน้ำ

การแก้ไขปัญหา

ก่อนติดต่อศูนย์บริการลูกค้า

โปรดตรวจสอบตารางด้านล่างนี้ก่อนติดต่อศูนย์บริการลูกค้า

ปัญหา	สาเหตุที่เป็นไปได้	วิธีการแก้ไข
เครื่องไม่ทำงาน	ฟิวส์ขาดหรือตัดวงจร	เปลี่ยนฟิวส์หรือรีเซ็ตเบรกเกอร์ตัดไฟ ถอดอุปกรณ์ไฟฟ้าตัวอื่นที่เชื่อมต่ออยู่ในวงจรเดียวกันกับเครื่องล้างจานออก
	ไม่ได้เชื่อมต่อระบบไฟฟ้าอยู่	ตรวจสอบให้แน่ใจว่าเครื่องล้างจานเปิดทำงานแล้ว และเสียบปลั๊กกับเต้ารับอย่างถูกต้อง
	ประตูเปิดอยู่	ปิดประตู
การถ่ายน้ำไม่ดี	ท่อระบายน้ำอาจงอหรือตันหรือมีสิ่งกีดขวาง	ตรวจสอบท่อดrain
	ตัวกรองอุดตัน	ตรวจสอบตัวกรองหยาบ
	ช่องระบายน้ำของอ่างล้างจานอุดตัน	ตรวจสอบการระบายน้ำของอ่างล้างจานให้แน่ใจว่าสามารถระบายน้ำได้ดี หากอ่างล้างจานในครัวระบายน้ำไม่ดี คุณควรขอความช่วยเหลือจากช่างระบบท่อแถมการขอความช่วยเหลือจากช่างซ่อมเครื่องล้างจาน
ยังคงมีฟองหลงเหลืออยู่ในวัสดุกันซึม	ใช้ผงล้างจานที่ไม่เหมาะสม	ให้ใช้ผงล้างจานชนิดที่ผลิตมาเพื่อใช้งานกับเครื่องล้างจานโดยเฉพาะเท่านั้น เพื่อป้องกันการเกิดฟองในกรณีดังกล่าว ให้ปิดประตูและปล่อยให้ฟองระเหยออกไป ในกรณีที่ฟองมากเกินไป ให้เริ่มการทำงานของโปรแกรมใดก็ได้เพื่อทำความสะอาด
	ใส่ผงล้างจานเยอะเกินไป	ใช้ผงล้างจานที่ห่อออกมาทันที
มีสีปรากฏบนวัสดุกันซึม	ใช้ผงล้างจานที่มีสารแต่งสี	ตรวจสอบให้แน่ใจว่าผงล้างจานที่ใช้ไม่มีสารแต่งสี
มีคราบสีขาวอยู่บนวัสดุกันซึม	แร่ธาตุในน้ำกระด้าง	ใช้ฟองน้ำที่เปียกกับผงล้างจานและสวมถุงมือยางสำหรับทำความสะอาดภายในเครื่อง ห้ามใช้ผงล้างจานอื่นที่ไม่ใช่ผงล้างจานสำหรับเครื่องล้างจานเนื่องจากอาจทำให้เกิดฟองมาก
มีสนิมบนจาน	จานที่มีสนิมจะเกิดการกัดกร่อนได้ง่าย	หลีกเลี่ยงการล้างจานที่เกิดการกัดกร่อนได้ง่ายในเครื่องล้างจาน
จานขาวในเครื่องล้างจานแน่นเกินไป	จานขาวในชั้นวางจานที่คดงอไม่ให้ก้านอัดน้ำหมุน	หยุดโปรแกรมไว้ชั่วคราวและจัดวางจานขาวที่คดงอไม่ให้ก้านอัดน้ำหมุนใหม่ให้ถูกต้อง

ปัญหา	สาเหตุที่เป็นไปได้	วิธีการแก้ไข
มีเสียงดังจากเครื่องล้างจาน	จานชามขยับออกจากตำแหน่ง	หยุดการทำงานของโปรแกรมแล้วจัดเรียงจานชามใหม่
มีเสียงกระแทกในท่อน้ำ	อาการนี้อาจเกิดขึ้นเนื่องจากสถานที่ติดตั้งเครื่องหรือขนาดของท่อ	ไม่มีผลต่อการทำงานของเครื่องล้างจาน ในกรณีที่ไม่น่าใจ กรุณาสอบถามช่างประปา
จานชามยังไม่สะอาดหลังจากล้างเสร็จ	วางจานชามไม่ถูกต้อง	สำหรับข้อมูลโดยละเอียด โปรดดู “การใส่จานชามลงในตะแกรง” (หน้า 22)
	ประสิทธิภาพการทำงานของโปรแกรมไม่เพียงพอ	เลือกโปรแกรมที่มีประสิทธิภาพดีกว่า
	ปริมาณผงล้างจานไม่เพียงพอ	ใส่ผงล้างจานเพิ่มหรือเปลี่ยนผงล้างจานยี่ห้อใหม่
	การจัดวางจานส่งผลต่อการหมุนของก้านฉีดน้ำ	จัดวางจานชามใหม่เพื่อให้ก้านฉีดน้ำสามารถหมุนได้อย่างอิสระ
	ชุดตัวกรองสกปรก หรือติดตั้งไม่ถูกต้อง ซึ่งอาจกีดขวางการหมุนของก้านฉีดน้ำ	ทำความสะอาด หรือติดตั้งตัวกรองให้ถูกต้อง และทำความสะอาดก้านฉีดน้ำ
เครื่องแกวไม่เป็นเงา	ใส่ผงล้างจานมากเกินไปสำหรับน้ำอ่อน (น้ำที่ไม่เหลือความกระด้าง)	หากใช้น้ำอ่อน ให้ลดปริมาณผงล้างจานลงและเลือกโปรแกรมการล้างที่ทำงานสั้นกว่าสำหรับการล้างเครื่องแก้ว
มีจุดสีขาวบนจานชามหรือเครื่องแก้ว	น้ำกระด้างจะทำให้มีเศษตกค้างมากขึ้น	เติมผงล้างจาน
มีรอยสีดำหรือสีเทอบนจานชาม	เกิดการเสียดสีกันระหว่างอุปกรณ์เครื่องใช้ที่เป็นอะลูมิเนียมและจานชาม	ใช้ผงทำความสะอาดที่มีฤทธิ์อ่อนเพื่อไม่ให้เกิดคราบเหล่านี้
มีผงล้างจานหลงเหลืออยู่ในช่องใส่ผงล้างจาน	ลักษณะการวางจานกีดขวางการใส่ผงล้างจาน	วางจานชามให้ถูกต้อง
จานชามแห้งไม่สนิท	วางจานชามไม่ถูกต้อง	สำหรับข้อมูลโดยละเอียด โปรดดู “การใส่จานชามลงในตะแกรง” (หน้า 22)
	นำจานชามออกจากเครื่องเร็วเกินไป	ห้ามนำจานชามออกทันทีหลังจากที่สิ้นสุดโปรแกรมค่อยๆ เปิดประตูเพื่อให้ไอน้ำระเหยออกและรองจานชามเย็นลง
	โปรแกรมทำงานผิดพลาด	หากใช้โปรแกรมที่ขั้นตอนการล้างสั้นเกินไป อุณหภูมิในการล้างจะต่ำและความสะอาดจะลดลง ให้เลือกโปรแกรมที่ใช้เวลานานกว่านี้
	จานชามประเภทนี้มีความสมบัติในการเสียดน้ำไม่ดี	จานชามเหล่านี้จะเสียดน้ำได้ไม่ดี จึงไม่เหมาะที่จะนำมาล้างในเครื่องล้างจาน

รหัสข้อผิดพลาด

เมื่อเกิดความผิดปกติ รหัสข้อผิดพลาดจะปรากฏขึ้น เพื่อแจ้งให้คุณทราบ:

รหัสข้อผิดพลาด	ชื่อรหัส	สาเหตุที่เป็นไปได้
E1	ใช้เวลาในการดึงน้ำ เข้าเครื่องนาน	ควรให้ช่างซ่อมที่มีความเชี่ยวชาญเป็นผู้ซ่อมแซม มาตรวัดอัตราการไหลของน้ำ วาล์วระบายน้ำหรือปั๊ม ที่ทำงานผิดปกติ
E3	ร้อนผิดปกติ	ถ่อน้ำร้อนหรือเทอร์มิสเตอร์เกิดความผิดปกติ ซึ่งจำเป็นต้องถอดปลั๊กออกจากเต้ารับ และต้องได้รับการ การซ่อมแซมโดยช่างซ่อมที่มีความเชี่ยวชาญ
E4	น้ำล้นหรือมีปัญหา เกิดขึ้นกับถังเก็บน้ำ	มีน้ำล้นจากตัวเครื่อง หรือเกิดความผิดปกติขึ้นกับ ลูกลอยในถังเก็บน้ำ ซึ่งจำเป็นต้องได้รับการซ่อมแซม โดยช่างซ่อมที่มีความเชี่ยวชาญ

ข้อมูลจำเพาะ

รุ่น	DW-08T1(S)-TH
ขนาด (มม.)	550 (กว้าง) x 590 (สูง) x 500 (ลึก)
แรงดันไฟฟ้า	220-240 โวลต์
ความถี่	50 เฮิรตซ์
กำลังไฟฟ้า	1380-1620 วัตต์
ปริมาณน้ำที่ใช้	8 ลิตร
อัตราการใช้พลังงาน	0.72 กิโลวัตต์ / ชั่วโมง
โหมดการควบคุม	แบบอิเล็กทรอนิกส์
มาตรฐานการกันน้ำ	IP×1
ความจุในการล้าง	96 ชิ้น (ถ้วย x8 + จานรอง x8 + แก้วน้ำ x8 + ชามขนาดกลาง x1 + ชามขนาดเล็ก x1 + ชามขนาดใหญ่ x1 + จานทรงรี x1 + จานข้าว x8 + ชามใส่ซूप x8 + จานงวงหวาน x8 + ส้อม x8 + ช้อนตักซूप x8 ช้อนตักงวงหวาน x8 + ช้อนชา x8 + มีด x8 + ช้อนเสิร์ฟ x2 + ส้อมเสิร์ฟ x1 + ทัพพีตักซอส x1)
น้ำหนักรวม	31 กก.
น้ำหนักสุทธิ	27 กก.

A	1						2									
B	<p>技术要求：</p> <ol style="list-style-type: none"> 1. 该手册印刷颜色均为黑色 :PANTONE BLACK 2. 纸张规格为A5 3. 如果供应商的排版需要加空白页，请加在封底 															
C																
D							英文版用户手册 (DW-08T1(S)-MY) T38021 (东芝)马来西亚			672060						
	标记		处数		分区		更改文件号		签 名		日 期		阶 段 标 记		比 例	
	编 制				校 对				REV.		00		1:1			
	审 核				性 能				数 量		重 量					
	审 定				排 版				1							
	批 准				日 期				共 1 张				第 1 张			
												佛山市顺德区美的 洗涤电器制造有限公司				
1						2										