

REFRIGERATOR FREEZER

For Home Use Only

GR-RF611WI-PGY(22)



- Thank you very much for purchasing this Toshiba product.
- Read this Owner's Manual and become completely familiar with the product before use in order to use this product safely and correctly.
- Keep this Owner's Manual in a handy place for future reference.
- Make sure that you received your warranty.

CONTENTS

1. Safety warnings	1
1.1 Warning	1
1.2 Meaning of safety warning symbols	5
1.3 Electricity related warnings	5
1.4 Warnings for using	6
1.5 Warnings for placement	7
1.6 Warnings for energy	8
1.7 Warnings for disposal	8
2. Proper use of the refrigerator	9
2.1 Placement	9
2.2 Leveling feet	10
2.3 Leveling door	11
2.4 Changing the Light	12
2.5 Starting	12
2.6 Energy saving tips	12
3. Structure and functions	13
3.1 Key components	13
3.2 Functions	15
4. Maintenance and care of the refrigerator	18
4.1 Overall cleaning	18
4.2 Cleaning of door tray	18
4.3 Defrosting	19
4.4 Out of operation	19
4.5 Instructions for using ice making box (optional)	20
4.6 Instructions for using ice cube tray (optional)	20
4.7 Large particle ice tray(optional)	21
5. Trouble shooting	22
6. Disposal of your appliance	23

1. Safety warnings

READ SAFETY PRECAUTIONS BEFORE INSTALLATION

To prevent injury to the user or other people and property damage, the following instructions must be followed. Incorrect operation due to ignoring of instructions may cause harm or damage.

1.1 Warning

▲ WARNING



Warning: risk of fire / flammable materials

- **WARNING:** Risk of fire disaster and explosion
The refrigerant of the appliance is flammable, please be care not to damage the cooling pipes during installation and transportation. if gas leakage happens, please contact the distributor or local service agent, and the following precautions should be always taken:
 1. Open the windows for ensuring good ventilation.
 2. No fire around and please do not use other electric appliance.
- This appliance is intended to be used in household and similar applications such as staff kitchen areas in shops, offices and other working environments; farm houses and by clients in hotels, motels and other residential type environments; bed and breakfast type environments; catering and similar non-retail applications.
- Children should be supervised to ensure that they do not play with the appliance.
- **WARNING:** Risk of fire disaster and electric shock
The power cord should be replaced when it has been damaged. please contact the distributor or local service agent for replacement.
- Please unplug the power plug from socket when clean the appliance or leave the appliance nonuse for a long time.
- Do not use extension cord or ungrounded (two prong) adapters.

-
- **WARNING:** Keep ventilation openings, in the appliance enclosure or in the built-in structure, clear of obstruction.
 - **WARNING:** Do not use mechanical devices or other means to accelerate the defrosting process, other than those recommended by the manufacturer.
 - **WARNING:** Do not damage the refrigerant circuit.
 - **WARNING:** Do not use electrical appliances inside the food storage compartments of the appliance, unless they are of the type recommended by the manufacturer.
 - **WARNING:** Please abandon the refrigerator according to local regulators for its use of flammable cyclopentane foaming material and refrigerant.
 - **WARNING:** When positioning the appliance, ensure the supply cord is not trapped or damaged.
 - **WARNING:** Do not locate multiple portable socket-outlets or portable power supplies at the rear of the appliance.
 - **WARNING:** Please fill with potable water only. Please do not fill with hot water or liquids other than potable water such as juices.
 - **DANGER:** Risk of child entrapment. Before you throw away your old refrigerator or freezer:
 - Take out the doors.
 - Leave the shelves in place so that children may not easily climb inside.
 - The refrigerator must be disconnected from the source of electrical supply before attempting the installation of accessories.
 - Refrigerant and cyclopentane foaming material used for the refrigerator are flammable. Therefore, when the refrigerator is scrapped, it shall be kept away from any fire source and be recovered by a special recovering company with corresponding qualification other than be disposed by combustion, so as to prevent damage to the environment or any other harm.

-
- For IEC standard: This appliance is not intended for use by persons (including children) with reduced physical, sensory or mental capabilities, or lack of experience and knowledge, unless they have been given supervision or instruction concerning use of the appliance by a person responsible for their safety.
 - For EN standard: This appliance can be used by children aged from 8 years and above and persons with reduce physical sensory or mental capabilities or lack of experience and knowledge If they have been given supervision or instruction concerning use of the appliance in a safe way and understand the hazards involved. Children shall not play with the appliance. Cleaning and user maintenance shall not be made by children without supervision.
 - Please do not use the appliance on traffic means (such as ship and so on).
 - If noise, odor and smoking happens, please unplug the power plug Immediately, and contact the distributor or local service agent.
 - Please do not put your hands under or behind the appliance to prevent from being hurt.
 - Please leave the packing materials and other parts out of the reach of children to prevent from risk of suffocation.

-
- To avoid contamination of food, please respect the following instructions:
 - Opening the door for long periods can cause a significant increase of the temperature in the compartments of the appliance.
 - Clean regularly surfaces that can come in contact with food and accessible drainage systems.
 - Clean water tanks if they have not been used for 48h, flush the water system connected to a water supply if water has not been drawn for 5days. (note 1)
 - Store raw meat and fish in suitable containers in the refrigerator, so that it is not in contact with or drip onto other food.
 - Two-star frozen-food compartments are suitable for storing pre-frozen food, storing or making ice-cream and making ice cubes. (note 2)
 - One-, two- and three star compartments are not suitable for the freezing of fresh food. (note 3)
 - For appliances without a 4-star compartment: this refrigerating appliance is not suitable for freezing foodstuffs. (note 4)
 - If the refrigerating appliance is left empty for long periods, switch off, defrost, clean, dry, and leave the door open to prevent mouldy developing within the appliance.
 - Note 1,2,3,4: Please confirm whether it is applicable according to your product compartment type.
 - For a freestanding appliance: this refrigerating appliance is not intended to be used as a built in appliance.
 - Any replacement or maintenance of the LED lamps is intended to be made by the manufacturer, its service agent or similar qualified person.
 - This product contains a light source of energy efficiency class (G).

1.2 Meaning of safety warning symbols



Prohibition symbol

This is a prohibition symbol.

Any incompliance with instructions marked with this symbol may result in damage to the product or endanger the personal safety of the user.



Mandatory symbol

This is a mandatory symbol.

It is required to operate in strict observance of instructions marked with this symbol; or otherwise damage to the product or personal injury may be caused.



Cautioning symbol

This is a cautioning symbol.

Instructions marked with this symbol require special caution. Insufficient caution may result in slight or moderate injury, or damage to the product.

This manual contains lots of important safety information which shall be observed by the users.

1.3 Electricity related warnings

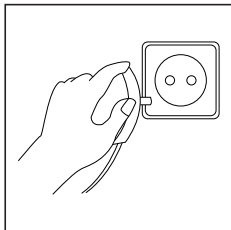

- Do not pull the power cord when pulling the power plug of the refrigerator. Please firmly grasp the plug and pull out it from the socket directly.
- To ensure safe use, do not damage the power cord or use the power cord when it is damaged or worn.

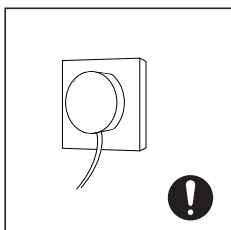

- Please do not touch the power plug with wet hand to prevent from electric shock.
- Please use a dedicated power socket and the power socket shall not be shared with other electrical appliances. The power plug should be firmly contacted with the socket or else fires might be caused.

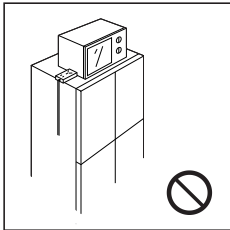
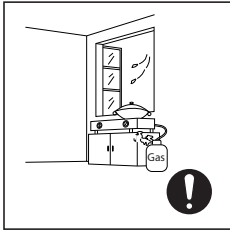

- Please ensure that the grounding electrode of the power socket is equipped with a reliable grounding line.
- Please ask for help from persons with professional qualification to examine whether the socket is with reliable grounding line or not.
- It is the end-consumers' responsibility to change the ungrounded socket into grounded socket.
- Please turn off the valve of the leaking gas and then open the doors and windows in case of leakage of gas and other flammable gases. Do not unplug the refrigerator and other electrical appliances considering that spark may cause a fire.
- Do not use electrical appliances on the top of the appliance, unless they are of the type recommended by the manufacturer.

1.4 Warnings for using

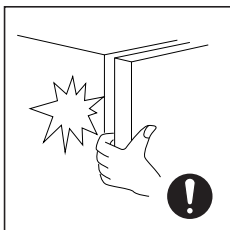
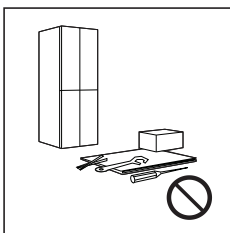

- Do not arbitrarily disassemble or reconstruct the refrigerator, nor damage the refrigerant circuit; maintenance of the appliance must be conducted by a specialist.
- Damaged power cord must be replaced by the manufacturer, its maintenance department or related professionals in order to avoid danger.
- The gaps between refrigerator doors and between doors and refrigerator body are small, be noted not to put your hand in these areas to prevent from squeezing the finger. Please be gentle when close the refrigerator door to avoid falling articles.



- Do not pick foods or containers with wet hands in the freezing chamber when the refrigerator is running, especially metal containers in order to avoid frostbite.
- Do not allow any child to get into or climb the refrigerator; otherwise suffocation or falling injury of the child may be caused.

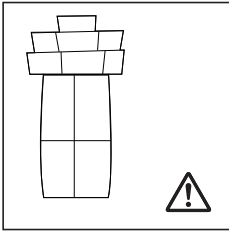

- Please do not put heavy or dangerous objects on top of the appliance (bottles, tableware, or something containing liquid).

1.5 Warnings for placement

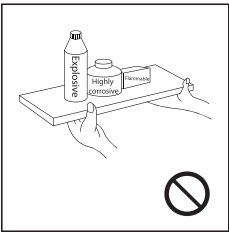

- Do not put flammable, explosive, volatile and highly corrosive items in the refrigerator to prevent damages to the product or fire accidents.
- Do not place flammable items near the refrigerator to avoid fires.

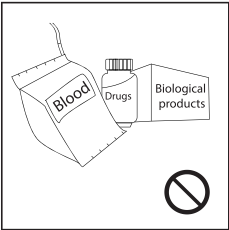

- The refrigerator is intended for household use, such as storage of foods; it shall not be used for other purposes, such as storage of blood, drugs or biological products, etc.

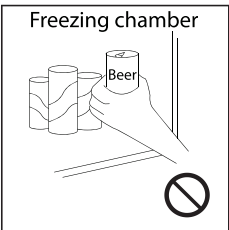

- Do not store beer, beverage or other fluid contained in bottles or enclosed containers in the freezing chamber of the refrigerator ; or otherwise the bottles or enclosed containers may crack due to freezing to cause damages.

1.6 Warnings for energy

- Refrigerating appliances might not operate consistently (possibility of defrosting of contents or temperature becoming too warm in the frozen food compartment) when sited for an extended period of time below the cold end of the range of temperatures for which the refrigerating appliance is designed.
- The fact that effervescent drinks should not be stored in food freezer compartments or cabinets or in low-temperature compartments or cabinets, and that some products such as water ices should not be consumed too cold.
- The need to not exceed the storage time(s) recommended by the food manufacturers for any kind of food and particularly for commercially quick-frozen food in food-freezer and frozen-food storage compartments or cabinets.
- The precautions necessary to prevent an undue rise in the temperature of the frozen food while defrosting the refrigerating appliance, such as wrapping the frozen food in several layers of newspaper.
- The fact that a rise in temperature of the frozen food during manual defrosting, maintenance or cleaning could shorten the storage life.
- The necessity that, for doors or lids fitted with locks and keys, the keys be kept out of the reach of children and not in the vicinity of the refrigerating appliance, in order to prevent children from being locked inside.

1.7 Warnings for disposal



- Refrigerant and cyclopentane foaming material used for the refrigerator are flammable. Therefore, when the refrigerator is scrapped, it shall be kept away from any fire source and be recovered by a special recovering company with corresponding qualification other than be disposed by combustion, so as to prevent damage to the environment or any other harm.



- When the refrigerator is scrapped, disassemble the doors, and remove gasket of door and shelves; put the doors and shelves in a proper place, so as to prevent trapping of any child.

2 Proper use of the refrigerator

2.1 Placement

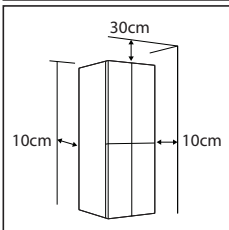
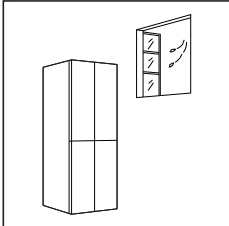
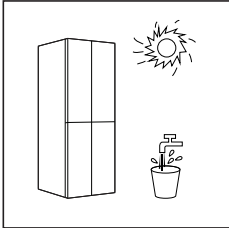
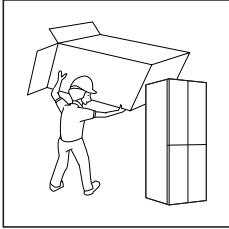
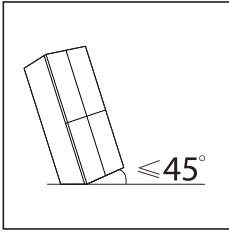

- Before the refrigerator is moved, take all objects inside out, fix the glass partitions, vegetable holder, freezing chamber drawers and etc. with tape, and tighten the leveling feet; close the doors and seal them with tape. During moving, the appliance shall not be laid upside down or horizontally, or be vibrated; the inclination during movement shall be no more than 45°.
- Before use, remove all packing materials, including button cushions, foam pads and tapes inside of the refrigerator; tear off the protective film on the doors and the refrigerator body. Keep away from heat and avoid direct sunlight. Do not place the freezer in moist or watery places to prevent rust or reduction of insulating effect.
- Do not spray or wash the refrigerator; do not put the refrigerator in moist places easy to be splashed with water so as not to affect the electrical insulation properties of the refrigerator.
- The refrigerator is placed in a well-ventilated indoor place; the ground shall be flat, and sturdy (rotate left or right to adjust the wheel for leveling if unstable).
- The top space of the refrigerator shall be greater than 30cm, and the refrigerator should be placed against a wall with a free distance more than 10cm to facilitate heat dissipation.



Precautions before installation:

Before installation or adjusting of accessories, it shall be ensured that the refrigerator is disconnected from power. Precautions shall be taken to prevent fall of the handle from causing any personal injury.

2.2 Leveling feet

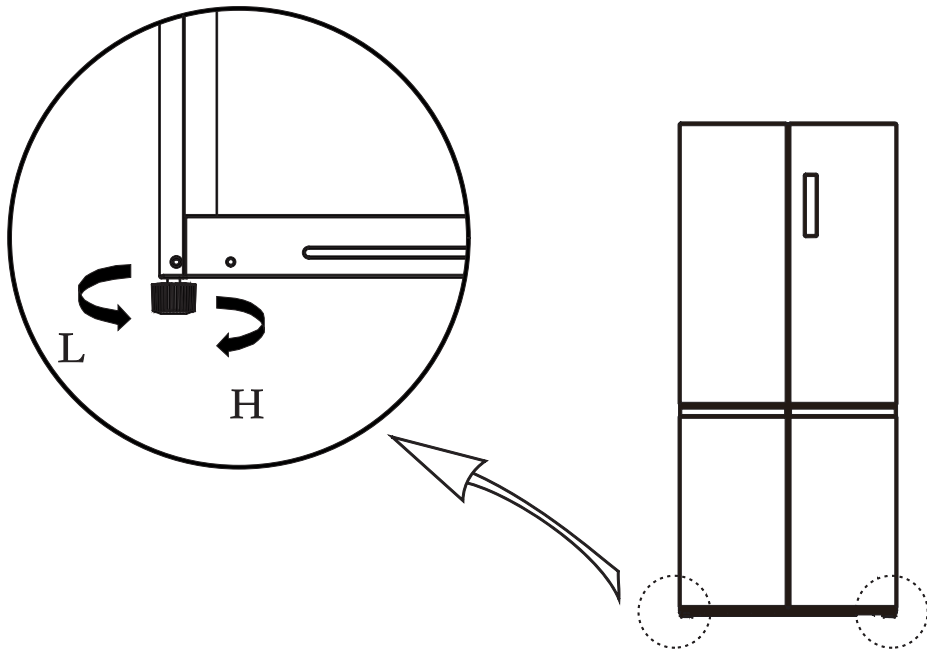

(The picture above is only for reference. The actual configuration will depend on the physical product or statement by the distributor)

Adjusting procedures:

- a. Turn the feet clockwise to raise the refrigerator;
- b. Turn the feet counterclockwise to lower the refrigerator;
- c. Adjust the right and left feet based on the procedures above to a horizontal level.

2.3 Leveling door

1. Precautions before operation:

Before operation of accessories, it shall be ensured that the refrigerator is disconnected from power.

Before adjusting the door, precautions shall be taken to prevent any personal injury.

2. Schematic diagram of leveling the door body

List of tools to be provided by the user	
	plier

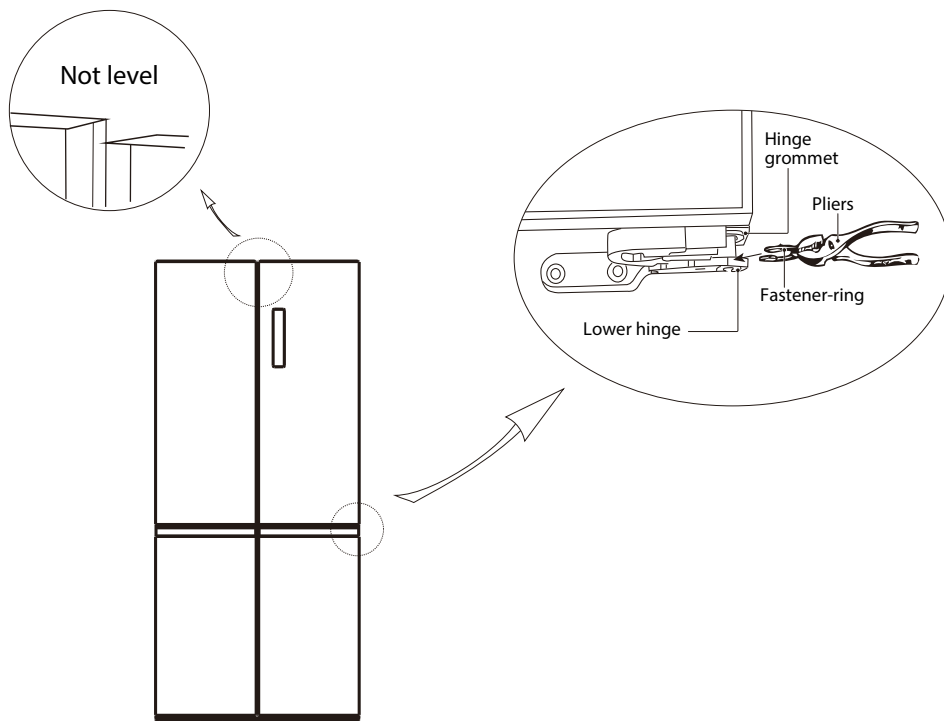

(The picture above is only for reference. The actual configuration will depend on the physical product or statement by the distributor)

- 1) Raise the lower door up to the level of the higher door;
- 2) Insert the supplied fastener-ring by using plier in the gap between the hinge-grommet and the lower hinge. The number of fasten-rings you will need to insert depends on the gap.

2.4 Changing the Light

Any replacement or maintenance of the LED lamps is intended to be made by the manufacturer, its service agent or similar qualified person.

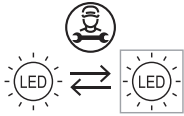

2.5 Starting

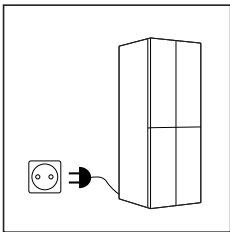

- Before initial start, keep the refrigerator still for half an hour before connecting it to power supply.
- Before putting any fresh or frozen foods, the refrigerator shall have run for 2-3 hours, or for above 4 hours in summer when the ambient temperature is high.

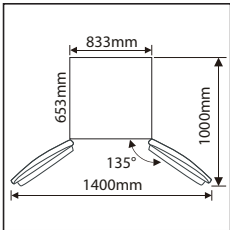

- Spare enough space for convenient opening of the doors and drawers or statement by the distributor.

2.6 Energy saving tips

- The appliance should be located in the coolest area of the room, away from heat producing appliances or heating ducts, and out of the direct sunlight.
- Let hot foods cool to room temperature before placing in the appliance. Overloading the appliance forces the compressor to run longer. Foods that freeze too slowly may lose quality, or spoil.
- Be sure to wrap foods properly, and wipe containers dry before placing them in the appliance. This cuts down on frost build-up inside the appliance.
- Appliance storage bin should not be lined with aluminum foil, wax paper, or paper toweling. Liners interfere with cold air circulation, making the appliance less efficient.
- Organize and label food to reduce door openings and extended searches. Remove as many items as needed at one time, and close the door as soon as possible.

3. Structure and functions

3.1 Key components

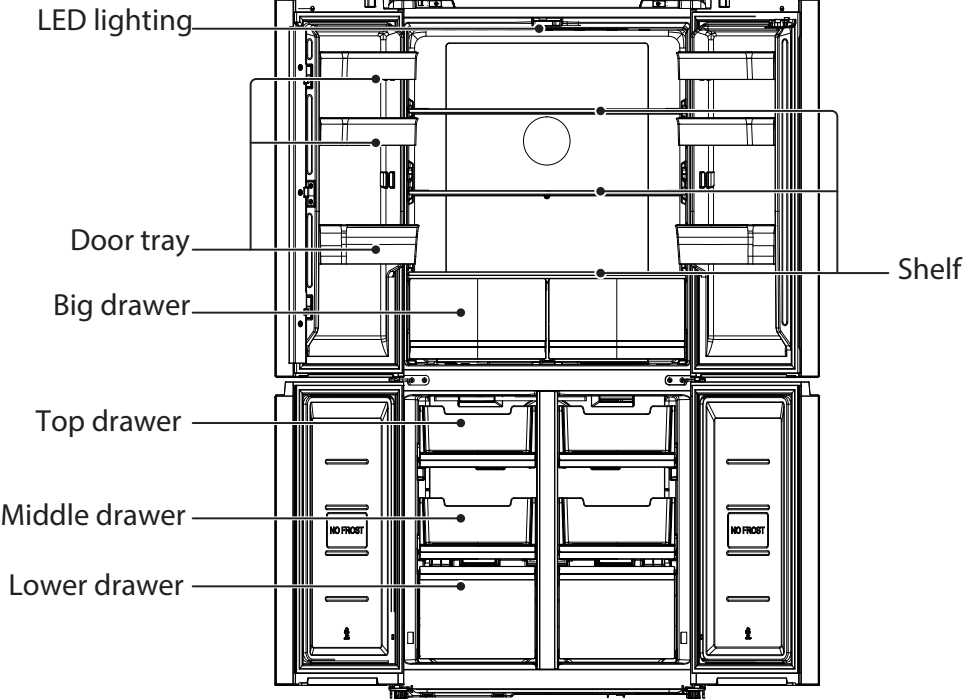

(The picture above is only for reference. The actual configuration will depend on the physical product or statement by the distributor)

Refrigerating chamber

- The Refrigerating chamber is suitable for storage of a variety of fruits, vegetables, beverages and other food consumed in the short term, suggested storage time 3days to 5 days.
- Cooking foods shall not be put in the refrigerating chamber until cooled to room temperature.
- Foods are recommended to be sealed up before putting into the refrigerator.
- The glass shelves can be adjusted up or down for a reasonable amount of storage space and easy use.

Freezing chamber

- The low temperature freezing chamber may keep food fresh for a long time and it is mainly used to store frozen foods and making ice.
- The freezing chamber is suitable for storage of meat, fish, rice balls and other foods not to be consumed in short term.
- Chunks of meat are preferably to be divided into small pieces for easy access. Please be noted food shall be consumed within the shelf time.

Drawers, food boxes, shelves, etc. placed according to the position in the picture above are the most energy efficient.

Note: Storage of too much food during operation after the initial refrigerator. Foods stored shall not block the air outlet; or otherwise the freezing effect will also be adversely affected.

3.2 Functions

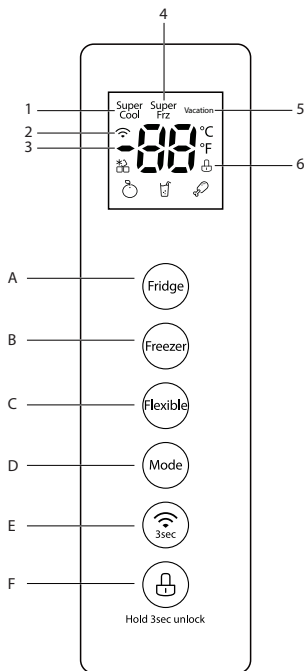

1. Display

- 1) Super Cool 2) Wireless network 3) Temperature
 4) Super Freeze 5) Vacation 6) Lock/Unlock

2. Buttons



- A Fridge B Freezer C Flexible button
 D Mode button E Network button F Lock button

3. Operation instructions

1) Display

- a) The first time the refrigerator is electrified, the screen will be bright for three seconds, and a ringtone indicates that the machine has powered on. The refrigerator will function, and the display on the screen will be back to normal.
- b) The Wireless network icon is usually bright. When a snag happens, it presents the snag code (in a cycle display mode).
- c) When the door is closed, and no button is pressed within 30 seconds, the screen will be locked. The light of the screen will be off in 30 seconds. It'll be on again when any button is pressed.

2) Lock and unlock

- a) In the unlock state, hold the button  for three seconds to have the screen locked with a buzz.
- b) When the screen is locked, hold the button  for three seconds to unlock it with a buzz.
- c) If no button is pressed within 30 seconds, the screen will be locked automatically.
- d) The alarm can be disabled when the screen is locked. Other operations with the buttons can only be done when the screen is unlocked.





3) Setting of the temperature of the fridge

Press the  button to set the range of the fridge's temperature. Press it again to adjust the temperature. Each press of the button causes the temperature to drop by 1°C. When the temperature reaches 2°C, press the button again, and the temperature will be set for 8°C. Then, the range of the fridge will be 2°C-8°C. The setting will take effect after the screen is locked.

4) Setting of the temperature of the freezer



Press the  button to set the range of the fridge's temperature. Press it again to adjust the temperature. Each press of the button causes the temperature to drop by 1°C. When the temperature reaches -24°C, press the button again to set the temperature set for -16°C. The range of the freezer's temperature will be -24°C-16°C. The setting will take effect after the screen is locked.



5) Setting of flexible chamber

Press the  button to adjust the mode of the flexible chamber. Each time it is pressed, the mode of the flexible chamber changes once; when the "Fruit and Vegetable" mode is enabled, the  icon lights up; Press it again to set the Cold Drinks mode, and then the  icon lights up; press it again to set the Chilled mode, and then the  icon lights up.

6) Mode setting



Press  to cycle among Super Cool, Super Freeze and Vacation modes as follows:
Cycle setting: Vacation → Super Freeze → Super Cool → Super Cool and Super Freeze → None → Vacation...

When Super Cool mode is set, the refrigerating chamber temperature is automatically set to 2°C, and the  icon illuminates; when the system exits Super Cool mode, the set temperature of the refrigerating chamber automatically returns to the temperature set before Super Cool mode, and the  icon goes out.

When Super Freeze mode is set, the freezer temperature is automatically set to -24°C, and the  icon illuminates; when the system exits Super Freeze mode, the set temperature of the freezer automatically returns to the temperature set before Super Freeze mode, and the  icon goes out.

When Vacation mode is set, the refrigerating mode is turned off and the Vacation icon illuminates; when the system exits Vacation mode, the refrigerating chamber automatically returns to the temperature set before Vacation mode, and the Vacation icon goes out.

7) Setting of the notification sound of door opening

Hold down the  button and the  button simultaneously for three seconds to set the notification sound of door opening.

The user can close the notification sound with a buzz (in a falling tone) by holding down the two buttons after it's activated.

Holding down the two buttons again, the user can activate the notification sound with a buzz (in a rising sound).



Note: when the refrigerator is first electrified, the notification sound is on by default.

8) Door opening alarm

When the door of the fridge or the freezer has been open for more than two seconds, an alarm will sound. It's three buzzes for the first time. Then, it has one more buzz every minute and will have 30 minutes at most in a minute until the door is closed.

The user can shut off the alarm by pressing any button.

9) Setting of wireless network

After the refrigerator powers on, "AP" will be shown in the temperature area on the display control panel when the user holds down the  button for three seconds. It means the wireless network is accessible. The user can log in TSmartLife App and connect the refrigerator with the wireless network according to the app's guidance. The sign  will brighten when the connection is done. For the download of TSmartLife App and the way of connecting with the wireless network, please refer to the appendixes.

10) Notification of errors

The following notifications on the screen means malfunctions of the refrigerator.

Fault code	Fault name	Fault entry	Troubleshooting
E1	Refrigerating chamber temperature sensor fault	The measured temperature value of the heat detector is $<-50^{\circ}\text{C}$ or $>+60^{\circ}\text{C}$.	Execute refrigeration in the refrigerating chamber according to the start-stop cycle at a specified time period
E2	Freezer temperature sensor fault	The measured temperature value of the heat detector is $<-50^{\circ}\text{C}$ or $>+60^{\circ}\text{C}$.	Execute refrigeration in the freezer according to the start-stop cycle at a specified time period;
E3	Flexible chamber temperature sensor fault	The measured temperature value of the heat detector is $<-50^{\circ}\text{C}$ or $>+60^{\circ}\text{C}$.	Execute refrigeration in the flexible chamber according to the start-stop cycle at a specified time period;
E5	Freezing and defrosting sensor fault	The measured temperature value of the heat detector is $<-50^{\circ}\text{C}$ or $>+60^{\circ}\text{C}$.	During defrosting, the defroster heater exits according to the specified time;
E6	Communication fault between motherboard and display board	No successful communication after 8s of startup/1min of operation	Set the master control board to the pre-fault state.
E7	Ambient temperature fault	The measured temperature value of the heat detector is $<-30^{\circ}\text{C}$ or $>+65^{\circ}\text{C}$.	Execute with the ambient temperature as 25°C ;
EH	Humidity sensor fault	Measured humidity $< 5\%$ RH or measured humidity $> 105\%$ RH (no alarm after 3 minutes)	Execute with the humidity as 85%;
EC	EEPROM fault	EEPROM fault (only displayed during self-inspection)	Control according to factory settings

4. Maintenance and care of the refrigerator

4.1 Overall cleaning

- Dusts behind the refrigerator and on the ground shall be timely cleaned to improve the cooling effect and energy saving.
- Check the door gasket regularly to make sure there are no debris. Clean the door gasket with a soft cloth dampened with soapy water or diluted detergent.
- The interior of the refrigerator should be cleaned regularly to avoid odor.
- Please turn off the power before cleaning interior, remove all foods, drinks, shelves, drawers, etc.
- Use a soft cloth or sponge to clean the inside of the refrigerator, with two tablespoons of baking soda and a quart of warm water. Then rinse with water and wipe clean. After cleaning, open the door and let it dry naturally before turning on the power.
- For areas that are difficult to clean in the refrigerator (such as narrow sandwiches, gaps or corners), it is recommended to wipe them regularly with a soft rag, soft brush, etc. and when necessary, combined with some auxiliary tools (such as thin sticks) to ensure no contaminants or bacterial accumulation in these areas.
- Do not use soap, detergent, scrub powder, spray cleaner, etc. as these may cause odors in the interior of the refrigerator or contaminated food.
- Clean the bottle frame, shelves and drawers with a soft cloth dampened with soapy water or diluted detergent. Dry with a soft cloth or dry naturally.
- Wipe the outer surface of the refrigerator with a soft cloth dampened with soapy water, detergent, etc., and then wipe dry.
- Do not use hard brushes, clean steel balls, wire brushes, abrasives (such as toothpastes), organic solvents (such as alcohol, acetone, banana oil, etc.), boiling water, acid or alkaline items, which may damage the fridge surface and interior. Boiling water and organic solvents such as benzene may deform or damage plastic parts.
- Do not rinse directly with water or other liquids during cleaning to avoid short circuits or affect electrical insulation after immersion.

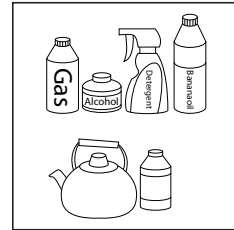

Please unplug the refrigerator for defrost and cleaning.

4.2 Cleaning of door tray

- According to the direction arrow in the figure below, use both hands to squeeze the tray, and push it upward, then you can take it out.
- After washing the tray having been taken out, you can adjust its installing height in accordance with your requirement.

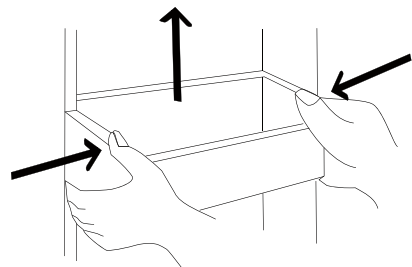

4.3 Defrosting

- The refrigerator is made based on the air-cooling principle and thus has automatic defrosting function. Frost formed due to change of season or temperature may also be manually removed by disconnection of the appliance from power supply or by wiping with a dry towel.

4.4 Out of operation

- Power failure: In case of power failure, even if it is in summer, foods inside the appliance can be kept for several hours; during the power failure, the times of door opening shall be reduced, and no more fresh food shall be put into the appliance.
- Long-time nonuse: The appliance shall be unplugged and then cleaned; then the doors are left open to prevent odor.
- Moving: Before the refrigerator is moved, take all objects inside out, fix the glass partitions, vegetable holder, freezing chamber drawers and etc. with tape, and tighten the leveling feet; close the doors and fix them with tape. During moving, the appliance shall not be laid upside down or horizontally, or be vibrated; the inclination during movement shall be no more than 45°.



The appliance shall run continuously once it is started. Generally, the operation of the appliance shall not be interrupted; otherwise the service life may be impaired.

4.5 Instructions for using ice making box (optional)

- The ice making box should be cleaned before use.
- Add an appropriate amount of water to the water level line on the ice tray, and then place the ice making box in the ice making area for 2-3 hours.
- After ice making, press the button on the ice making box to twist the ice tray and the ice cubes fall into the ice storage box.
- Take out the ice cubes from the ice storage box after taking out the ice maker upward.

① Add an appropriate amount of water

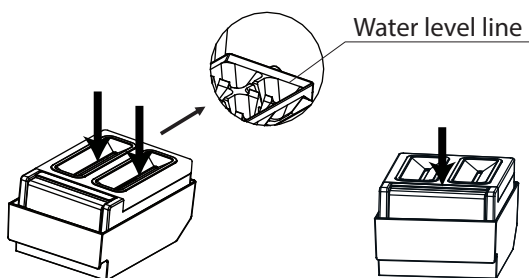

③ Take out the ice after take out the ice maker upward

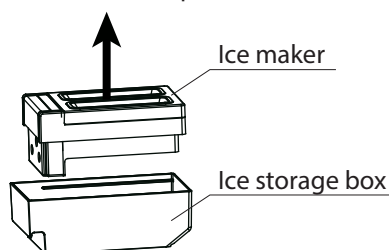

② Press the button after the ice making is finished

4.6 Instructions for using ice cube tray (optional)

- Ice cube tray should be cleaned before use.
- Add an appropriate amount of water to the water level line on the ice cube tray, and then place the ice tray in the ice making area.
- After ice making, remove and twist the ice cube tray to remove the ice cube.

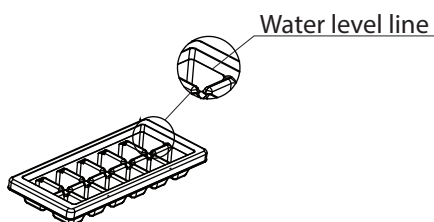

Twist the ice cube tray when you take the ice cube

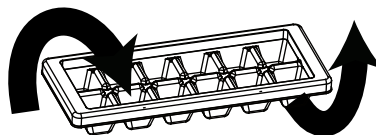

Warning

- **Please do not add excess water to overflow the water level line and do not directly put the water into the ice storage box to make ice.**
- **Please fill with potable water only. Please do not fill hot water or liquids other than potable water such as juices.**
- **If not used for a long time, the ice cubes in the ice storage box, ice maker, ice cube tray should be discarded.**

4.7 Large particle ice tray(optional)

- Ice cube tray should be cleaned before use.
- Add an appropriate amount of water to the water level line on the ice cube tray, and then place the ice tray in the ice making area .
- After ice making, remove and twist the ice cube tray to remove the ice cube.

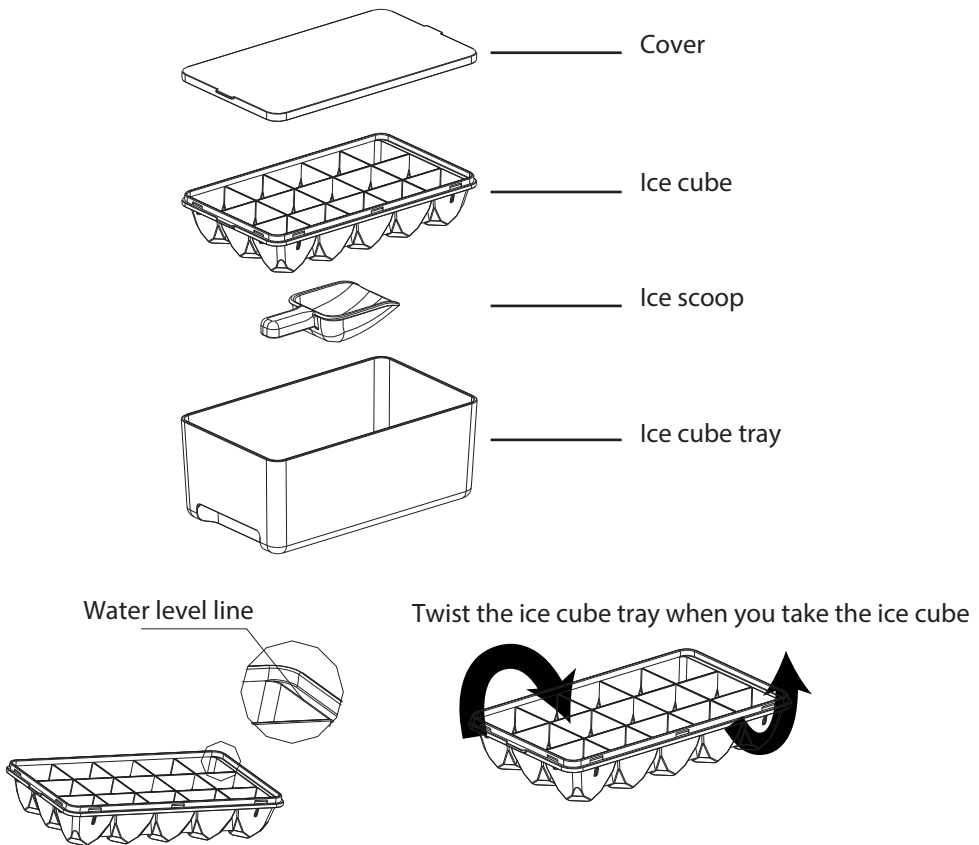

Warning

- **Please do not add excess water to overflow the water level line and do not directly put the water into the ice storage box to make ice.**
- **Please fill with potable water only. Please do not fill hot water or liquids other than potable water such as juices.**
- **If not used for a long time, the ice cubes in the ice storage box, ice maker, ice cube tray should be discarded.**

5. Trouble shooting

- You may try to solve the following simple problems by yourself. If them cannot be solved, please contact the after-sales department.

Occurrence	Possible cause/inspection items
Failed operation	<p>Check whether the appliance is connected to power or whether the plug is in well contact</p> <p>Check whether the voltage is too low</p> <p>Check whether there is a power failure or partial circuits have tripped</p>
Odor	<p>Odorous foods shall be tightly wrapped</p> <p>Check whether there is any rotten food</p> <p>Clean the inside of the refrigerator</p>
Long-time operation of the compressor	<p>Long operation of the refrigerator is normal in summer when the ambient temperature is high</p> <p>It is not suggestible having too much food in the appliance at the same time</p> <p>Food shall get cool before being put into the appliance</p> <p>The doors are opened too frequently</p>
Light fails to get lit	<p>Check whether the refrigerator is connected to power supply and whether the illuminating light is damaged</p> <p>Have the light replaced by a specialist</p>
Doors cannot be properly closed	<p>The door is stuck by food packages</p> <p>Too much food is placed</p> <p>The refrigerator is tilted</p>
Loud noise	<p>Check whether the floor is level and whether the refrigerator is placed stably</p> <p>Check whether accessories are placed at proper locations</p>
Door seal fails to be tight	<p>Remove foreign matters on the door seal</p> <p>Heat the door seal and then cool it for restoration (or blow it with an electrical drier or use a hot towel for heating)</p>
Water pan overflows	<p>There is too much food in the chamber or food stored contains too much water,resulting in heavy defrosting</p> <p>The doors are not closed properly, resulting in frosting due to entry of air and increased water due to defrosting</p>
Hot housing	<p>Heat dissipation of the built-in condenser via the housing, which is normal</p> <p>When housing becomes hot due to high ambient temperature, storage of too much food or shutdown of the compressor is shut down, provide sound ventilation to facilitate heat dissipation</p>
Surface condensation	<p>Condensation on the exterior surface and door seals of the refrigerator is normal when the ambient humidity is too high. Just wipe the condensate with a clean towel</p>
Abnormal noise	<p>Buzz: The compressor may produce buzzes during operation, and the buzzes are loud particularly upon start or stop. This is normal.</p> <p>Creak: Refrigerant flowing inside of the appliance may produce creak, which is normal</p>

6. Disposal of your appliance



Correct Disposal of this product:

This marking indicates that this product should not be disposed with other household wastes throughout the EU. To prevent possible harm to the environment or human health from uncontrolled waste disposal, recycle it responsibly to promote the sustainable reuse of material resources. To return your used device, please use the return and collection systems or contact the retailer where the product was purchased. They can take this product for environmental safe recycling.

AMBIENT TEMPERATURE

This appliance is designed to operate in ambient temperature specified by its category marked on the rating plate.

Climate category	Ambient temperature (from...to...)
SN	+10°C to +32°C
N	+16°C to +32°C
ST	+16°C to +38°C
T	+16°C to +43°C

Hefei Hualing Co., Ltd.
No.176 JinXiu Road, Hefei Economy & Technology
Development Area, 230601, Hefei, Anhui, P.R. China
MADE IN CHINA

PENYEJUK BEKU PETI SEJUK

Untuk Kegunaan Rumah Sahaja

GR-RF611WI-PGY(22)



- Terima kasih banyak kerana membeli produk Toshiba ini.
- Baca Manual Pemilik ini dan fahami sepenuhnya produk sebelum digunakan untuk menggunakan produk ini dengan selamat dan betul.
- Simpan Manual Pemilik ini di tempat yang berguna untuk rujukan masa hadapan.
- Pastikan anda telah menerima waranti anda.

KANDUNGAN

1. Amaran keselamatan.....	1
1.1 Amaran.....	1
1.2 Maksud simbol amaran keselamatan	5
1.3 Amaran berkaitan elektrik.....	5
1.4 Amaran penggunaan.....	6
1.5 Amaran peletakan.....	7
1.6 Amaran untuk tenaga.....	8
1.7 Amaran pelupusan	8
2. Penggunaan betul peti sejuk.....	9
2.1 Peletakan.....	9
2.2 Kaki perata	10
2.3 Pintu perata	11
2.4 Mengubah Lampu	12
2.5 Bermula.....	12
2.6 Petua penjimatan tenaga.....	12
3. Struktur dan fungsi.....	13
3.1 Komponen utama	13
3.2 Fungsi	15
4. Penyelenggaraan dan penjagaan peti sejuk	18
4.1 Pembersihan keseluruhan	18
4.2 Pembersihan dulang pintu	18
4.3 Penyahfros	19
4.4 Henti operasi.....	19
4.5 Arahan untuk menggunakan kotak membuat ais (pilihan)	20
4.6 Arahan untuk menggunakan dulang kiub ais (pilihan)	20
4.7 Dulang ais bentuk besar (Pilihan)	21
5. Penyelesaian masalah	22
6. Pelupusan perkakas anda	23

1. Amaran keselamatan

BACA LANGKAH BERJAGA-JAGA KESELAMATAN SEBELUM PEMASANGAN

Untuk mengelakkan kecederaan kepada pengguna atau orang lain dan kerosakan harta benda, arahan berikut mesti dipatuhi. Operasi yang salah kerana mengabaikan arahan boleh menyebabkan bahaya atau kerosakan.

1.1 Amaran

AMARAN



Amaran: risiko kebakaran / bahan mudah terbakar

- **AMARAN:** Risiko kebakaran/bencana dan letupan
Bahan penyejuk perkakas mudah terbakar, sila berhati-hati agar tidak merosakkan paip penyejuk semasa pemasangan dan pengangkutan. Jika kebocoran gas berlaku, sila hubungi pengedar atau ejen servis tempatan, dan langkah berjaga-jaga berikut hendaklah sentiasa diambil:
 1. Buka tingkap untuk memastikan pengudaraan yang baik.
 2. Tiada api di sekeliling dan sila jangan gunakan perkakas elektrik lain.
- Perkakas ini bertujuan untuk digunakan dalam rumah dan penggunaan yang serupa seperti kawasan dapur staf di kedai, pejabat dan persekitaran kerja lain; rumah ladang dan oleh pelanggan di hotel, motel dan persekitaran jenis kediaman lain; persekitaran jenis penginapan dan sarapan; katering dan penggunaan bukan runcit yang serupa.
- Kanak-kanak perlu diawasi untuk memastikan mereka tidak bermain dengan perkakas ini.
- **AMARAN:** Risiko bencana kebakaran dan kejutan elektrik
Kord kuasa hendaklah diganti apabila ia rosak. Sila hubungi pengedar atau ejen servis tempatan untuk penggantian.
- Sila cabut palam kuasa daripada soket apabila membersihkan perkakas atau apabila perkakas tidak digunakan untuk masa yang lama.
- Jangan gunakan kord sambungan atau penyesuai yang tidak dibumikan (dua serampang).

-
- AMARAN: Pastikan pengudaraan dibuka, dalam kurungan perkakas atau dalam struktur terbina dalam, bebas daripada halangan.
 - AMARAN: Jangan gunakan peranti mekanikal atau cara lain untuk mempercepatkan proses penyahfros, selain cara yang disyorkan oleh pengilang.
 - AMARAN: Jangan rosakkan litar bahan penyejuk.
 - AMARAN: Jangan gunakan perkakas elektrik di dalam petak penyimpanan makanan perkakas, melainkan ia daripada jenis yang disyorkan oleh pengilang.
 - AMARAN: Sila tinggalkan peti sejuk mengikut regulator lokal kerana ia menggunakan bahan busa siklopentana dan penyejuk mudah terbakar.
 - AMARAN: Apabila meletakkan perkakas, pastikan kord bekalan tidak terperangkap atau rosak.
 - AMARAN: Jangan letak soket alur keluar mudah alih yang pelbagai atau bekalan kuasa mudah alih di bahagian belakang perkakas.
 - AMARAN: Sila isi dengan air yang boleh diminum sahaja. Tolong jangan isi air panas atau cecair selain daripada air yang boleh diminum seperti jus.
 - BAHAYA: Risiko kanak-kanak terperangkap. Sebelum anda membuang peti sejuk atau pembeku lama anda:
 - Tanggalkan pintu.
 - Biarkan rak di tempatnya supaya kanak-kanak tidak mudah memanjat ke dalam.
 - Peti sejuk mesti diputuskan sambungan daripada sumber bekalan elektrik sebelum mencuba pemasangan aksesori.
 - Bahan penyejuk dan busa siklopentana yang digunakan untuk peti sejuk adalah mudah terbakar. Oleh itu, apabila peti sejuk dibuang, ia hendaklah dijauhkan daripada mana-mana punca kebakaran dan diambil oleh syarikat pengambilan khas dengan kelayakan yang sepadan bukannya dilupuskan melalui pembakaran, untuk mengelakkan kerosakan kepada alam sekitar atau sebarang bahaya lain.

-
- Untuk standard IEC: Perkakas ini tidak dimaksudkan untuk digunakan oleh orang (termasuk kanak-kanak) yang kurang keupayaan fizikal, deria atau mental, atau kurang pengalaman dan pengetahuan, melainkan mereka mendapat pengawasan atau arahan mengenai penggunaan perkakas oleh orang yang bertanggungjawab untuk keselamatan mereka.
 - Untuk standard EN: Perkakas ini boleh digunakan oleh kanak-kanak berumur dari 8 tahun dan ke atas dan mereka yang kurang keupayaan deria fizikal atau keupayaan mental atau kurang pengalaman dan pengetahuan jika mereka mendapat penyeliaan atau arahan berkenaan penggunaan perkakas dengan cara yang selamat dan memahami bahaya yang terlibat. Kanak-kanak tidak boleh bermain dengan perkakas. Pembersihan dan penyelenggaraan pengguna tidak boleh dilakukan oleh kanak-kanak tanpa penyeliaan.
 - Tolong jangan gunakan perkakas pada tempat pengangkutan (seperti kapal dan sebagainya).
 - Jika bunyi bising, bau dan asap berlaku, sila cabut plag kuasa dengan segera, dan hubungi pengedar atau ejen perkhidmatan tempatan.
 - Tolong jangan letakkan tangan anda di bawah atau di belakang perkakas untuk mengelakkan daripada cedera.
 - Sila tinggalkan bahan pembungkusan dan bahagian lain di luar jangkauan kanak-kanak untuk mengelakkan risiko lemas.

-
- Untuk mengelakkan pencemaran makanan, sila patuhi arahan berikut:
 - Membuka pintu untuk tempoh yang lama boleh menyebabkan peningkatan ketara suhu dalam petak perkakas.
 - Bersihkan dengan kerap permukaan yang bersentuhan dengan makanan dan sistem saliran yang boleh diakses.
 - Bersihkan tangki air jika ia tidak digunakan selama 48 jam; siram sistem air yang disambungkan kepada bekalan air jika air tidak diambil selama 5 hari. (nota 1)
 - Simpan daging dan ikan mentah dalam bekas yang sesuai di dalam peti sejuk, supaya ia tidak bersentuhan atau menitis ke makanan lain.
 - Petak makanan sejuk beku dua bintang sesuai untuk menyimpan makanan prabeku, menyimpan atau membuat ais krim dan membuat kiub ais. (nota 2)
 - Petak satu, dua dan tiga bintang tidak sesuai untuk membekukan makanan segar. (nota 3)
 - Untuk perkakas tanpa petak 4 bintang: perkakas penyejukan ini tidak sesuai untuk membekukan bahan makanan. (nota 4)
 - Jika perkakas penyejuk dibiarkan kosong untuk tempoh yang lama, matikan, nyahfros, bersihkan, keringkan, dan biarkan pintu terbuka untuk mengelakkan kulat berkembang di dalam perkakas.
 - Nota 1,2,3,4: Sila sahkan sama ada ia boleh digunakan mengikut jenis petak produk anda.
 - Untuk perkakas berdiri bebas: perkakas penyejukan ini bukan bertujuan untuk digunakan sebagai perkakas terbina dalam.
 - Sebarang penggantian atau penyelenggaraan lampu LED bertujuan untuk dilakukan oleh pengilang, ejen servisnya atau orang berkelayakan yang serupa.
 - Produk ini mengandungi sumber cahaya kelas kecekapan tenaga (G).

1.2 Maksud simbol amaran keselamatan



Simbol larangan

Ini ialah simbol larangan.

Sebarang ketidakpatuhan terhadap arahan yang ditandakan dengan simbol ini boleh mengakibatkan kerosakan pada produk atau membahayakan keselamatan diri pengguna.



Simbol mandatori

Ini ialah simbol mandatori.

Anda mestilah menjalankan operasi dengan kepatuhan ketat bagi arahan yang ditanda dengan simbol ini; atau boleh menyebabkan kerosakan pada produk atau kecederaan peribadi.



Simbol peringatan

Ini ialah simbol berwaspada.

Arahan yang ditanda dengan simbol ini memerlukan perhatian khusus. Berhati-hati yang tidak mencukupi boleh mengakibatkan kecederaan ringan atau sederhana, atau kerosakan pada produk.

Manual ini mengandungi banyak maklumat keselamatan penting yang perlu dipatuhi oleh pengguna.

1.3 Amaran berkaitan elektrik

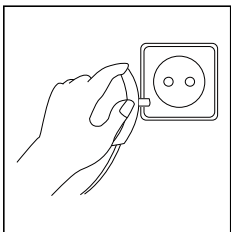

- Jangan tarik kord kuasa semasa menarik plag kuasa peti sejuk. Sila genggam palam dengan kuat dan cabut terus dari soket.
- Untuk memastikan penggunaan yang selamat, jangan rosakkan kord kuasa atau gunakan kord kuasa apabila ia rosak atau haus.

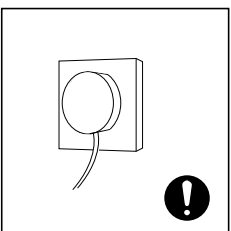

- Tolong jangan sentuh plag kuasa dengan tangan yang basah untuk mengelakkan daripada renjatan elektrik.
- Sila gunakan soket kuasa khusus dan soket kuasa tidak boleh dikongsi dengan perkakas elektrik lain. Plag kuasa hendaklah dipasang rapat pada soket atau kebakaran mungkin berlaku.

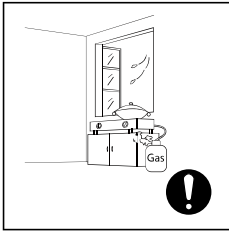

- Sila pastikan bahawa elektrod pembumian soket kuasa dilengkapi dengan talian pembumian yang boleh dipercayai.
- Sila minta bantuan daripada orang yang mempunyai kelayakan profesional untuk memeriksa sama ada soket itu mempunyai talian pembumian yang boleh dipercayai atau tidak.
- Adalah menjadi tanggungjawab pengguna akhir untuk menukar soket yang tidak dibumikan kepada soket yang dibumikan.

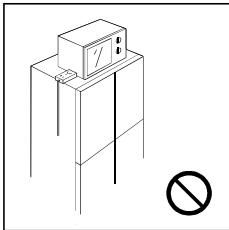

- Sila matikan injap gas yang bocor dan kemudian buka pintu dan tingkap sekiranya berlaku kebocoran gas dan gas mudah terbakar lain. Jangan cabut plag peti sejuk dan perkakas elektrik lain kerana percikan api boleh menyebabkan kebakaran.
- Jangan gunakan perkakas elektrik di atas perkakas, melainkan ia daripada jenis yang disyorkan oleh pengilang.

1.4 Amaran penggunaan

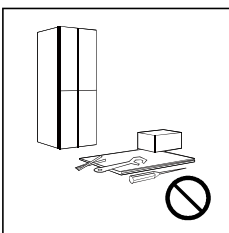

- Jangan sewenang-wenangnya membuka atau membina semula peti sejuk, atau merosakkan litar penyejuk; penyelenggaraan perkakas mesti dijalankan oleh pakar.
- Kord kuasa yang rosak mesti diganti oleh pengilang, jabatan penyelenggaraannya atau profesional yang berkaitan untuk mengelakkan bahaya.

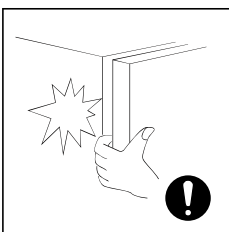

- Jurang antara pintu peti sejuk dan antara pintu dan badan peti sejuk adalah kecil, jangan meletakkan tangan anda di kawasan ini untuk mengelakkan tersepit jari. Sila berhati-hati semasa menutup pintu peti sejuk untuk mengelakkan barang terjatuh.



- Jangan ambil makanan atau bekas dengan tangan basah di dalam ruang pembekuan semasa peti sejuk beroperasi, terutamanya bekas logam untuk mengelakkan luka beku.
- Jangan benarkan mana-mana kanak-kanak masuk ke dalam atau memanjat peti sejuk; jika tidak boleh menyebabkan kanak-kanak lemas atau cedera apabila terjatuh.

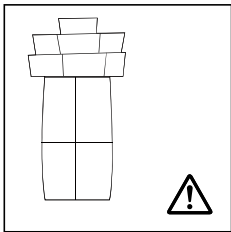

- Tolong jangan letakkan objek berat atau berbahaya di atas perkakas (botol, pinggan mangkuk, atau sesuatu yang mengandungi cecair).

1.5 Amaran peletakan

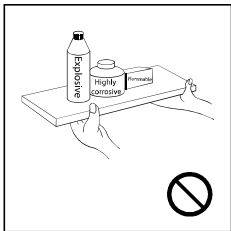

- Jangan letakkan barang mudah terbakar, mudah meletup, meruap dan sangat menghakis di dalam peti sejuk untuk mengelakkan kerosakan pada produk atau kemalangan kebakaran.
- Jangan letak barang mudah terbakar berhampiran peti sejuk untuk mengelakkan kebakaran.



- Peti sejuk bertujuan untuk kegunaan isi rumah, seperti penyimpanan makanan; ia tidak boleh digunakan untuk tujuan lain, seperti penyimpanan darah, ubat-ubatan atau produk biologi, dsb.



- Jangan simpan bir, minuman atau cecair lain dalam botol atau bekas tertutup di dalam ruang pembekuan peti sejuk; jika tidak, botol atau bekas tertutup mungkin retak akibat pembekuan dan menyebabkan kerosakan.

1.6 Amaran untuk tenaga

- Perkakas penyejukan mungkin tidak beroperasi secara konsisten (berkemungkinan penyahfros kandungan atau suhu menjadi terlalu hangat dalam petak makanan beku) apabila diletakkan untuk tempoh masa yang panjang di bawah julat suhu sejuk yang direka untuk perkakas penyejuk ini.
- Minuman berbuih tidak boleh disimpan dalam petak atau kabinet pembeku makanan suhu rendah, dan sesetengah produk seperti ais air tidak boleh diambil terlalu sejuk.
- Jangan melebihi masa penyimpanan yang disyorkan oleh pengilang makanan untuk apa-apa jenis makanan dan khususnya untuk makanan cepat beku komersial dalam ruang atau kabinet penyimpanan makanan beku cepat dan beku.
- Langkah berjaga-jaga adalah perlu untuk mengelakkan kenaikan suhu makanan sejuk beku yang tidak wajar semasa menyahfros perkakas penyejuk, seperti membungkus makanan sejuk beku dalam beberapa lapisan surat khabar.
- Ketahui bahawa kenaikan suhu makanan beku semasa penyahfros manual, penyelenggaraan atau pembersihan boleh memendekkan hayat penyimpanan.
- Adalah menjadi keperluan untuk pintu atau penutup yang dipasang dengan mangga dan kunci, kunci itu dijauhkan daripada capaian kanak-kanak dan bukan di sekitar alat penyejukan, untuk mengelakkan kanak-kanak daripada terkunci di dalam.

1.7 Amaran pelupusan



- Bahan penyejuk dan busa siklopentana yang digunakan untuk peti sejuk adalah mudah terbakar. Oleh itu, apabila peti sejuk dibuang, ia hendaklah dijauhkan daripada mana-mana punca kebakaran dan diambil oleh syarikat pengambilan khas dengan kelayakan yang sepadan bukannya dilupuskan melalui pembakaran, untuk mengelakkan kerosakan kepada alam sekitar atau sebarang bahaya lain.



- Apabila peti sejuk dibuang, tanggalkan pintunya, dan keluarkan gasket pintu dan rak; letakkan pintu dan rak di tempat yang betul, untuk mengelakkan kanak-kanak terperangkap.

2. Penggunaan betul peti sejuk

2.1 Peletakan

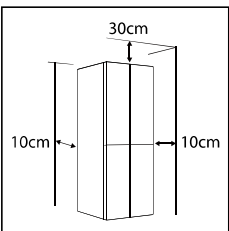
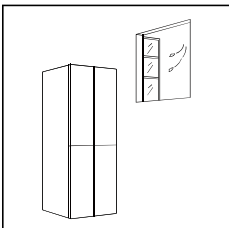
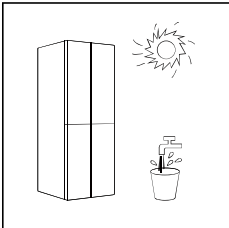
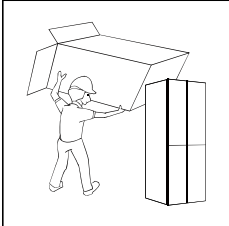
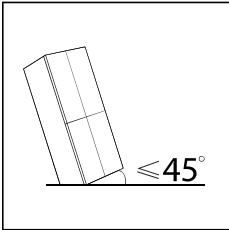

- Sebelum peti ais dipindahkan, keluarkan semua objek di dalamnya, lekatkan petak kaca, pemegang sayur-sayuran, laci ruang penyejukbekuan dan dsb. dengan pita, dan ketatkan kaki perata, tutup pintu dan kedapkannya dengan pita. Semasa memindahkan, perkakas tidak boleh diletakkan terbalik atau mendatar, atau digetarkan; kecondongan semasa pemindahan hendaklah tidak lebih daripada 45°.
- Sebelum menggunakan, keluarkan semua bahan pembungkus termasuk kusyen bawah dan pad busa dan pita di dalam peti sejuk, koyakkan filem pelindung pada pintu dan badan peti sejuk. Jauhkan daripada haba dan elakkan cahaya matahari langsung. Jangan letakkan pembeku di tempat yang lembap atau berair untuk mengelakkan karat atau pengurangan kesan penebat.
- Jangan sembur atau basuh peti sejuk; jangan letakkan peti sejuk di tempat yang lembap mudah terkena air supaya tidak menjejaskan sifat penebat elektrik peti sejuk.
- Peti sejuk diletakkan di tempat tertutup dengan pengudaraan baik; lantai hendaklah rata, dan kukuh (putar ke kiri atau kanan untuk melaraskan roda untuk meratakan jika tidak stabil).
- Ruang atas peti sejuk hendaklah lebih besar daripada 30 cm, dan peti sejuk perlu diletakkan lebih daripada 10 cm dari dinding untuk memudahkan pelepasan haba.

Langkah berjaga-jaga sebelum pemasangan:

Sebelum pemasangan dan pelarasan aksesori, pastikan peti sejuk diputuskan daripada kuasa. Langkah berjaga-jaga hendaklah diambil untuk mengelakkan kejatuhan pemegang yang boleh menyebabkan kecederaan diri.



2.2 Kaki perata

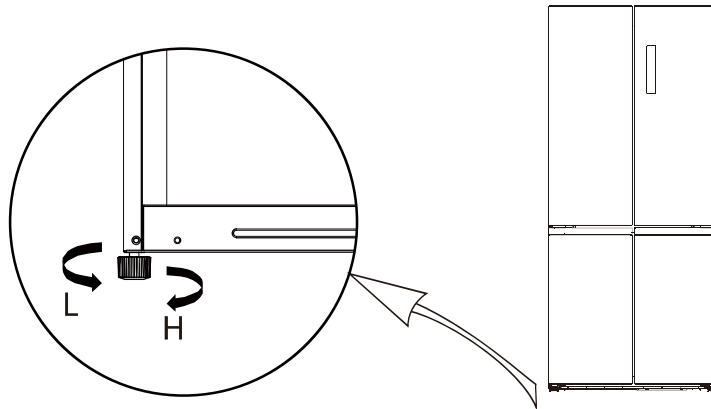

(Gambar di atas hanya untuk rujukan. Konfigurasi sebenar akan bergantung pada produk fizikal atau kenyataan oleh pengedar)

Prosedur pelarasan:

- Pusingkan kaki mengikut arah jam untuk meninggikan peti sejuk;
- Pusingkan kaki melawan arah jam untuk merendahkan peti sejuk;
- Laraskan kaki kanan dan kiri berdasarkan prosedur di atas pada tahap mendatar.

2.3 Pintu perata

1. Langkah berjaga-jaga sebelum operasi:

Sebelum pengoperasian aksesori, pastikan peti sejuk diputuskan daripada kuasa.

Sebelum melaraskan pintu, langkah berjaga-jaga hendaklah diambil untuk mengelakkan sebarang kecederaan diri.

2. Gambarajah skema meratakan badan pintu.

Senarai alatan yang perlu disediakan oleh pengguna	
	playar

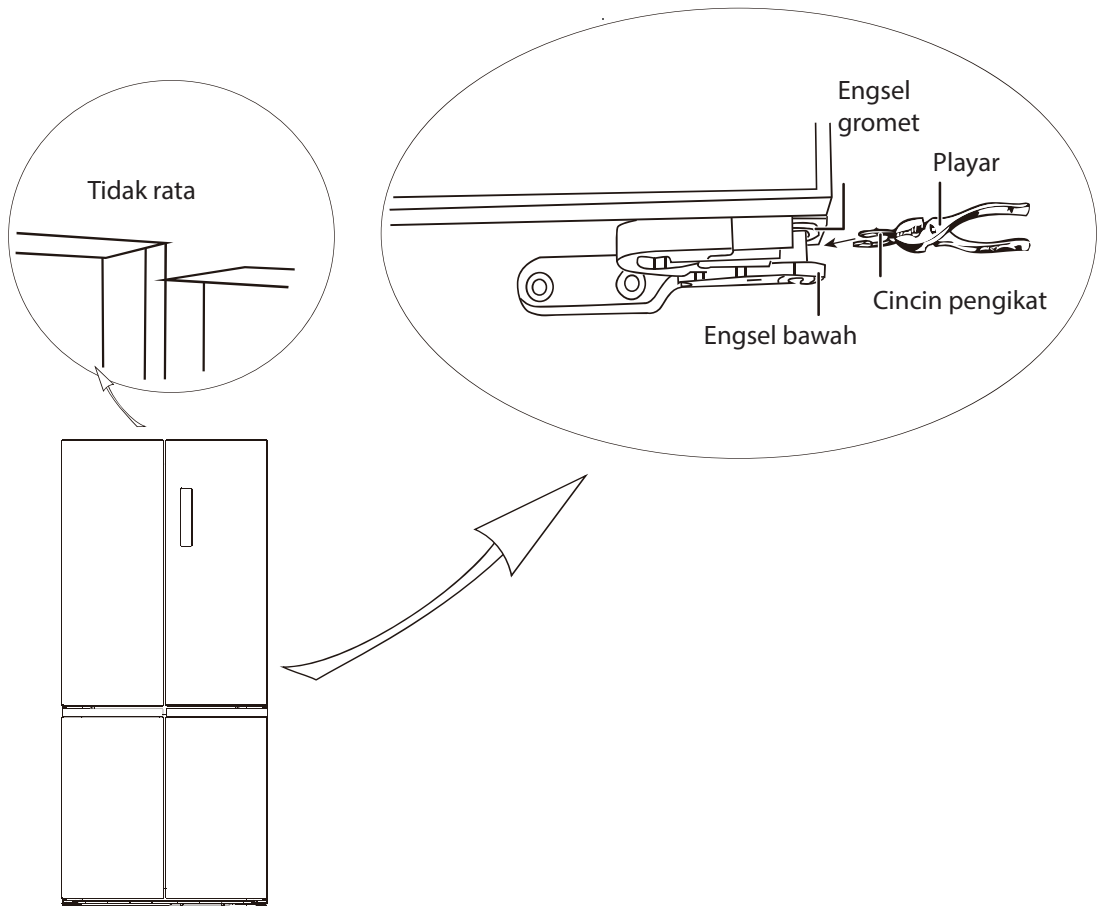

(Gambar di atas hanya untuk rujukan. Konfigurasi sebenar akan bergantung pada produk fizikal atau kenyataan oleh pengedar)

- 1) Naikkan pintu bawah sehingga paras pintu yang lebih tinggi.
- 2) Masukkan cincin pengikat yang dibekalkan dengan menggunakan playar di celah antara engsel gromet dan engsel bawah. Bilangan cincin pengikat yang perlu anda masukkan bergantung pada jurang.

2.4 Mengubah Lampu

Sebarang penggantian atau penyelenggaraan lampu LED bertujuan untuk dilakukan oleh pengilang, ejen servisnya atau orang berkelayakan yang serupa.

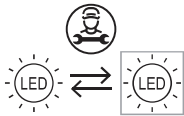

2.5 Bermula

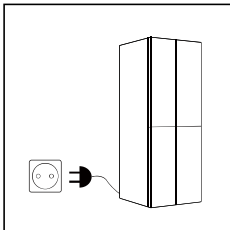

- Sebelum permulaan awal, biarkan peti sejuk selama setengah jam sebelum menyambungkannya ke bekalan kuasa.
- Sebelum meletakkan apa-apa makanan segar atau beku, peti sejuk hendaklah beroperasi selama 2-3 jam, atau melebihi 4 jam pada musim panas apabila suhu ambien tinggi.

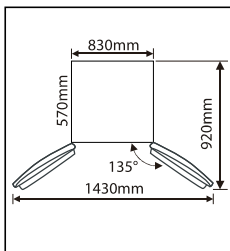

- Berikan ruang yang cukup untuk membuka pintu dan laci atau dengan mudah mengikut panduan oleh pengedar.

2.6 Petua penjimatan tenaga

- Perkakas hendaklah terletak di kawasan paling sejuk di dalam bilik, jauh dari peralatan penghasil haba atau saluran pemanas, dan jauh dari cahaya matahari langsung.
- Biarkan makanan panas sejuk pada suhu bilik sebelum dimasukkan ke dalam perkakas. Membebankan perkakas memaksa pemampat untuk beroperasi lebih lama. Makanan yang membeku terlalu perlahan boleh kehilangan kualiti, atau rosak.
- Pastikan anda membungkus makanan dengan betul, dan lap bekas sehingga kering sebelum meletakkannya di dalam perkakas. Ini mengurangkan pembentukan fros di dalam perkakas.
- Tong penyimpanan perkakas tidak boleh dialas dengan kerajang aluminium, kertas lilin atau tuala kertas. Pelapik mengganggu peredaran udara sejuk, menjadikan perkakas kurang cekap.
- Susun dan labelkan makanan untuk mengurangkan bukaan pintu dan carian yang lama. Keluarkan seberapa banyak item yang diperlukan pada satu masa, dan tutup pintu secepat mungkin.

3. Struktur dan fungsi

3.1 Komponen utama

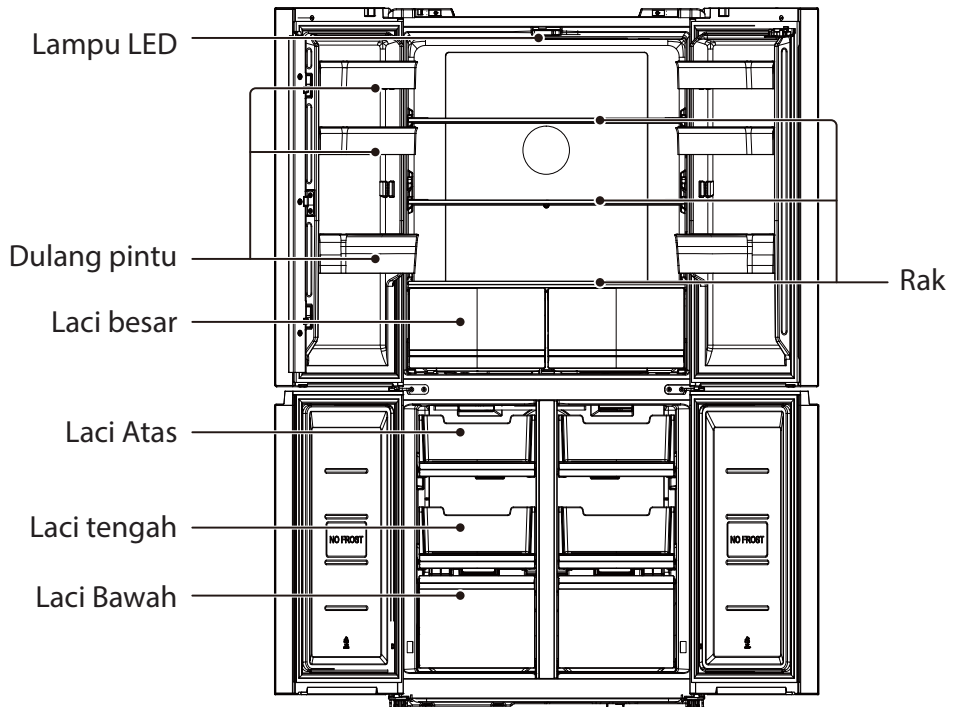

(Gambar di atas hanya untuk rujukan. Konfigurasi sebenar akan bergantung pada produk fizikal atau kenyataan oleh pengedar)

Ruang penyejukan

- Ruang Penyejukan sesuai untuk menyimpan pelbagai jenis buah, sayur, minuman dan makanan lain yang diambil dalam jangka pendek. masa penyimpanan yang dicadangkan 3 hari hingga 5 hari.
- Makanan dimasak tidak boleh dimasukkan ke dalam ruang penyejukan sehingga ia disejukan ke suhu bilik.
- Makanan disyorkan untuk ditutup sebelum dimasukkan ke dalam peti sejuk.
- Rak kaca boleh dilaraskan ke atas atau ke bawah untuk amaun sewajarnya bagi penyimpanan dan kemudahan guna.

Ruang pembekuan

- Ruang penyejukbekuan suhu rendah boleh memastikan makanan segar untuk masa yang lama dan ruang ini digunakan terutamanya untuk menyimpan makanan sejuk beku dan membuat ais.
- Ruang pembekuan sesuai untuk penyimpanan daging, ikan, bebola nasi dan makanan lain yang tidak boleh dimakan dalam jangka pendek.
- Ketulan daging sebaiknya dibahagikan kepada kepingan kecil untuk memudahkan akses. Sila ambil perhatian bahawa makanan hendaklah dimakan dalam masa penyimpanan.

Laci, kotak makanan, rak dan sebagainya yang diletakkan mengikut kedudukan dalam gambar di atas adalah yang paling jimat tenaga.

Nota: Penyimpanan terlalu banyak makanan semasa operasi selepas peti sejuk awal. Makanan yang disimpan tidak boleh menghalang saluran keluar udara; atau boleh menjejaskan kesan pembekuan.

3.2 Fungsi

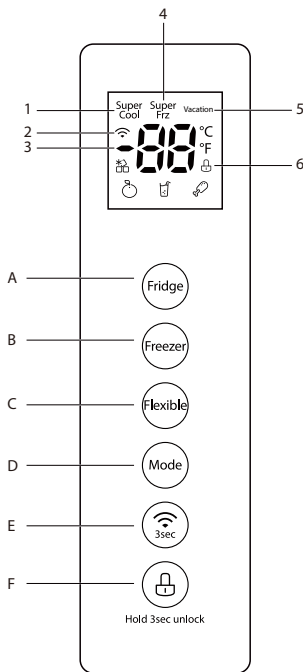

1. Paparan

- 1) Super Sejuk
- 2) Rangkaian wayarles
- 3) Suhu
- 4) Super Beku
- 5) Percutian
- 6) Kunci/Buka

2. Butang



- A Peti Sejuk
- B Pembeku
- C Butang fleksibel
- D Butang mod
- E Butang rangkaian
- F Butang kunci

3. Arahan operasi

1) Paparan

- a) Kali pertama peti sejuk dihidupkan, skrin akan terang selama tiga saat, dan nada dering berbunyi menunjukkan bahawa mesin telah dihidupkan. Peti sejuk akan berfungsi, dan paparan pada skrin akan kembali normal.
- b) Ikon rangkaian wayarles biasanya terang. Apabila berlaku masalah, ia menunjukkan kod masalah (dalam mod paparan kitaran).
- c) Apabila pintu ditutup, dan tiada butang ditekan dalam masa 30 saat, skrin akan dikunci. Lampu skrin akan padam dalam masa 30 saat. Ia akan dihidupkan semula apabila ada butang ditekan.

2) Kunci dan buka kunci

- a) Dalam keadaan buka kunci, tahan butang  selama tiga saat untuk memastikan skrin dikunci dengan bunyi baz.
- b) Apabila skrin dikunci, tahan butang  selama tiga saat untuk membuka kuncinya dengan bunyi baz.
- c) Jika tiada butang ditekan dalam masa 30 saat, skrin akan dikunci secara automatik.
- d) Penggera boleh dilumpuhkan apabila skrin dikunci. Operasi lain dengan butang hanya boleh dilakukan apabila skrin dibuka kunci.





3) Penetapan suhu peti sejuk

Tekan butang  untuk menetapkan julat suhu peti sejuk. Tekan sekali lagi untuk melaraskan suhu. Setiap kali butang ditekan suhu akan turun sebanyak 1°C. Apabila suhu mencapai 2°C, tekan butang sekali lagi, dan suhu akan ditetapkan pada 8°C. Julat peti sejuk akan menjadi 2°C-8°C. Tetapan akan berlaku selepas skrin dikunci.

4) Penetapan suhu pembeku



Tekan butang  untuk menetapkan julat suhu peti sejuk. Tekan sekali lagi untuk melaraskan suhu. Setiap kali butang ditekan suhu akan turun sebanyak 1°C. Apabila suhu mencapai -24°C, tekan butang sekali lagi untuk menetapkan suhu pada -16°C. Julat suhu pembeku akan menjadi -24°C-16°C. Tetapan akan berlaku selepas skrin dikunci.



5) Penetapan ruang fleksibel

Tekan butang  untuk melaraskan mod ruang fleksibel. Setiap kali ia ditekan, mod ruang fleksibel berubah sekali; apabila mod "Buah dan Sayuran" didayakan, ikon  menyala; Tekan sekali lagi untuk menetapkan mod Minuman Sejuk, dan kemudian ikon  menyala; tekan sekali lagi untuk menetapkan mod Sejuk, dan kemudian ikon  menyala.

6) Tetapan mod



Tekan  untuk memilih antara mod Super Sejuk, Super Beku dan Percutian seperti berikut: Tetapan kitaran: Percutian → Super Beku → Super Sejuk → Super Sejuk dan Super Beku → Tiada → Percutian...

Apabila mod Super Sejuk ditetapkan, suhu ruang penyejukan ditetapkan secara automatik kepada 2°C, dan ikon  menyala; apabila sistem keluar dari mod Super Sejuk, suhu yang ditetapkan bagi ruang penyejukan secara automatik kembali kepada suhu yang ditetapkan sebelum mod Super Sejuk, dan ikon  padam.

Apabila mod Super Beku ditetapkan, suhu pembeku ditetapkan secara automatik kepada -24°C, dan ikon  menyala; apabila sistem keluar dari mod Super Beku, suhu set peti sejuk secara automatik kembali kepada suhu yang ditetapkan sebelum mod Super Beku, dan ikon  padam.

Apabila mod Percutian ditetapkan, mod penyejukan dimatikan dan ikon Percutian menyala; apabila sistem keluar dari mod Percutian, ruang penyejukan secara automatik kembali kepada suhu yang ditetapkan sebelum mod Percutian, dan ikon Percutian padam.

7) Tetapan bunyi pemberitahuan pembukaan pintu

Tahan butang  dan butang  secara serentak selama tiga saat untuk menetapkan bunyi pemberitahuan pembukaan pintu.

Pengguna boleh menutup bunyi pemberitahuan dengan baz (dalam nada menurun) dengan menahan dua butang selepas ia diaktifkan.



Tahan kedua-dua butang itu sekali lagi, pengguna boleh mengaktifkan bunyi pemberitahuan dengan baz (dalam nada menaik).

Nota: apabila peti sejuk pertama kali dihidupkan, bunyi pemberitahuan dihidupkan secara lalai.

8) Penggera membuka pintu

Apabila pintu peti sejuk atau pembeku dibuka lebih daripada dua saat, penggera akan berbunyi. Ia tiga bunyi baz untuk kali pertama. Kemudian, akan ada satu lagi baz setiap minit dan ia sepanjang 30 minit dalam satu minit sehingga pintu ditutup. Pengguna boleh mematikan penggera dengan menekan mana-mana butang.

9) Tetapan rangkaian wayarles

Selepas peti sejuk dihidupkan, "AP" akan ditunjukkan dalam kawasan suhu pada panel kawalan paparan apabila pengguna menahan butang  selama tiga saat. Ini bermakna rangkaian wayarles boleh diakses. Pengguna boleh log masuk Aplikasi TSmartLife dan menyambungkan peti sejuk dengan rangkaian wayarles mengikut panduan aplikasi. Tanda  akan cerah apabila sambungan selesai. Untuk muat turun Aplikasi TSmartLife dan cara menyambung dengan rangkaian wayarles, sila rujuk lampiran.

10) Notifikasi ralat

Pemberitahuan berikut pada skrin bermakna kerosakan pada peti sejuk.

Kod kerosakan	Nama kerosakan	Kemasukan kerosakan	Penyelesaian Masalah
E1	Kerosakan sensor suhu ruang penyejukan	Nilai suhu yang diukur bagi pengesanan haba ialah $<-50^{\circ}\text{C}$ atau $>+60^{\circ}\text{C}$.	Laksanakan penyejukan dalam ruang penyejukan mengikut kitaran mula-henti pada tempoh masa yang ditetapkan
E2	Kerosakan sensor suhu pembeku	Nilai suhu yang diukur bagi pengesanan haba ialah $<-50^{\circ}\text{C}$ atau $>+60^{\circ}\text{C}$.	Laksanakan penyejukan di dalam peti sejuk mengikut kitaran permulaan henti pada tempoh masa yang ditetapkan;
E3	Kerosakan sensor suhu ruang pembekuan fleksibel	Nilai suhu yang diukur bagi pengesanan haba ialah $<-50^{\circ}\text{C}$ atau $>+60^{\circ}\text{C}$.	Laksanakan penyejukan dalam ruang fleksibel mengikut kitaran mula-henti pada tempoh masa tertentu;
E5	Kerosakan sensor pembekuan dan penyahfrosan	Nilai suhu yang diukur bagi pengesanan haba ialah $<-50^{\circ}\text{C}$ atau $>+60^{\circ}\text{C}$.	Semasa penyahfrosan, pemanas penyahfros keluar mengikut masa yang ditetapkan;
E6	Kesalahan komunikasi antara papan induk dan papan paparan	Tiada komunikasi yang berjaya selepas 8s permulaan/1minit operasi	Tetapkan papan kawalan induk kepada keadaan prakerosakan.
E7	Kerosakan suhu sekitar	Nilai suhu yang diukur bagi pengesanan haba ialah $<-30^{\circ}\text{C}$ atau $>+65^{\circ}\text{C}$.	Laksanakan dengan suhu ambien pada 25°C ;
EH	Kerosakan sensor kelembapan	Kelembapan terukur $< 5\%$ RH atau kelembapan terukur $> 105\%$ RH (tiada penggera selepas 3 minit)	Laksanakan dengan kelembapan pada 85%;
EC	Kesalahan EEPROM	Kesalahan EEPROM (hanya dipaparkan semasa pemeriksaan sendiri)	Kawalan mengikut tetapan kilang

4. Penyelenggaraan dan penjagaan peti sejuk

4.1 Pembersihan keseluruhan

- Habuk di belakang peti sejuk dan di atas lantai hendaklah dibersihkan mengikut masanya untuk meningkatkan kesan penyejukan dan penjimatan tenaga.
- Periksa gasket pintu dengan kerap untuk memastikan tiada serpihan. Bersihkan gasket pintu dengan kain lembut yang dilembapkan dengan air sabun atau detergen cair.
- Bahagian dalam peti sejuk perlu dibersihkan dengan kerap untuk mengelakkan bau.
- Sila matikan kuasa sebelum membersihkan bahagian dalam, keluarkan semua makanan, minuman, rak, laci, dsb.
- Gunakan kain lembut atau span untuk membersihkan bahagian dalam peti sejuk, dengan dua sudu besar soda penaik dan satu liter air suam. Kemudian bilas dengan air dan lap hingga bersih. Selepas membersihkan, buka pintu dan biarkan ia kering secara alami sebelum menghidupkan kuasa.
- Untuk kawasan yang sukar dibersihkan di dalam peti sejuk (seperti kawasan tindih sempit, celah atau sudut), disyorkan untuk mengelapnya dengan kerap dengan kain lembut, berus lembut, dll. dan apabila perlu, digabungkan dengan beberapa alat tambahan (seperti kayu nipis) untuk memastikan tiada bahan cemar atau bakteria terkumpul di kawasan ini.
- Jangan gunakan sabun, detergen, serbuk gosok, pembersih semburan, dll., kerana ini boleh menyebabkan bau di bahagian dalam peti sejuk atau makanan tercemar.
- Bersihkan bingkai botol, rak dan laci dengan kain lembut yang dilembapkan dengan air sabun atau detergen cair. Keringkan dengan kain lembut atau keringkan secara alami.
- Lap permukaan luar peti sejuk dengan kain lembut yang dilembapkan dengan air sabun, detergen, dsb., dan kemudian lap kering.
- Jangan gunakan berus keras, bebola keluli pembersih, berus dawai, bahan pelelas (seperti ubat gigi), pelarut organik (seperti alkohol, aseton, minyak pisang, dll.), air mendidih, bahan asid atau alkali, yang boleh merosakkan permukaan dan dalaman peti sejuk. Air mendidih dan pelarut organik seperti benzena boleh merubah bentuk atau merosakkan bahagian plastik.
- Jangan bilas terus dengan air atau cecair lain semasa pembersihan untuk mengelakkan litar pintas atau menjejaskan penebat elektrik selepas rendaman.

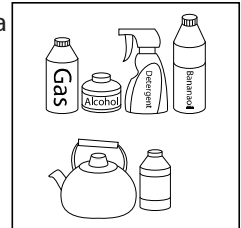

Sila cabut plag peti sejuk untuk nyahfros dan pembersihan.

4.2 Pembersihan dulang pintu

- Mengikut anak panah arah dalam rajah di bawah, gunakan kedua-dua tangan untuk memicit dulang, dan tolaknya ke atas, kemudian anda boleh mengeluarkannya.
- Selepas membasuh dulang yang telah dikeluarkan, anda boleh melaraskan ketinggian pemasangannya mengikut keperluan anda.

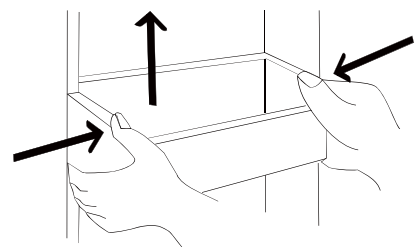

4.3 Penyahfros

- Peti sejuk dibuat berdasarkan prinsip penyejukan udara dan oleh itu mempunyai fungsi penyahbekuan automatik. Fros yang terbentuk akibat perubahan musim atau suhu juga boleh dikeluarkan secara manual dengan memutuskan sambungan perkakas daripada bekalan kuasa atau dengan mengelap dengan tuala kering.

4.4 Henti operasi

- Kegagalan kuasa: Sekiranya berlaku kegagalan kuasa, walaupun pada musim panas, makanan di dalam perkakas boleh disimpan selama beberapa jam; semasa kegagalan kuasa, masa pembukaan pintu hendaklah dikurangkan, dan jangan masukkan lagi makanan segar ke dalam perkakas.
- Tidak digunakan untuk masa yang lama: Perkakas hendaklah dicabut plag dan kemudian dibersihkan; kemudian pintu dibiarkan terbuka untuk mengelakkan bau.
- Pemindahan: Sebelum peti ais dipindahkan, keluarkan semua objek di dalamnya, lekatkan petak kaca, pemegang sayur-sayuran, laci ruang penyejukbekuan dan dsb. dengan pita, dan ketatkan kaki perata, tutup pintu dan kedapkannya dengan pita. Semasa memindahkan, perkakas tidak boleh diletakkan terbalik atau mendatar, atau digetarkan; kecondongan semasa pemindahan hendaklah tidak lebih daripada 45°.



Perkakas hendaklah beroperasi secara berterusan sebaik sahaja ia dimulakan. Secara amnya, operasi perkakas tidak boleh diganggu kerana boleh menjejaskan hayat perkhidmatan.

4.5 Arahan untuk menggunakan kotak membuat ais (pilihan)

- Kotak membuat ais hendaklah dibersihkan sebelum digunakan.
- Tambahkan jumlah air yang sesuai sehingga garis paras air pada dulang ais, dan kemudian letakkan kotak membuat ais di kawasan membuat ais selama 2-3 jam.
- Selepas membuat ais, tekan butang pada kotak membuat ais untuk memutar dulang ais dan ketulan ais jatuh ke dalam kotak penyimpanan ais.
- Keluarkan kiub ais dari kotak penyimpanan ais selepas mengeluarkan pembuat ais ke atas.

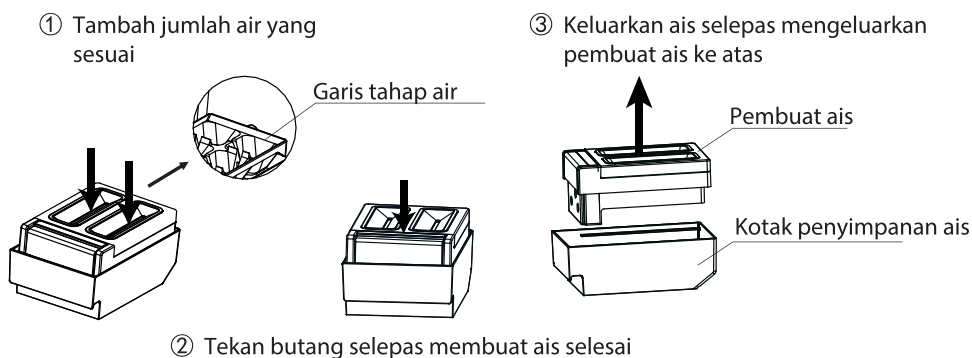

4.6 Arahan untuk menggunakan dulang kiub ais (pilihan)

- Dulang kiub ais hendaklah dibersihkan sebelum digunakan.
- Tambahkan jumlah air yang sesuai sehingga garis paras air pada dulang kiub ais, dan kemudian letakkan kotak membuat ais di kawasan membuat ais.
- Selepas membuat ais, keluarkan dan putar dulang kiub ais untuk mengeluarkan kiub ais.



Amaran

- **Tolong jangan tambah air yang berlebihan ke atas garis paras air dan jangan masukkan air terus ke dalam kotak penyimpanan ais untuk membuat ais.**
- **Sila isi dengan air yang boleh diminum sahaja. Tolong jangan isi air panas atau cecair selain daripada air yang boleh diminum seperti jus.**
- **Jika tidak digunakan untuk jangka masa yang lama, kiub ais di dalam kotak penyimpanan ais, pembuat ais, dulang kiub ais hendaklah dibuang.**

4.7 Dulang ais bentuk besar (Pilihan)

- Dulang kiub ais hendaklah dibersihkan sebelum digunakan.
- Tambahkan jumlah air yang sesuai sehingga garis paras air pada dulang kiub ais, dan kemudian letakkan kotak membuat ais di kawasan membuat ais.
- Selepas membuat ais, keluarkan dan putar dulang kiub ais untuk mengeluarkan kiub ais.

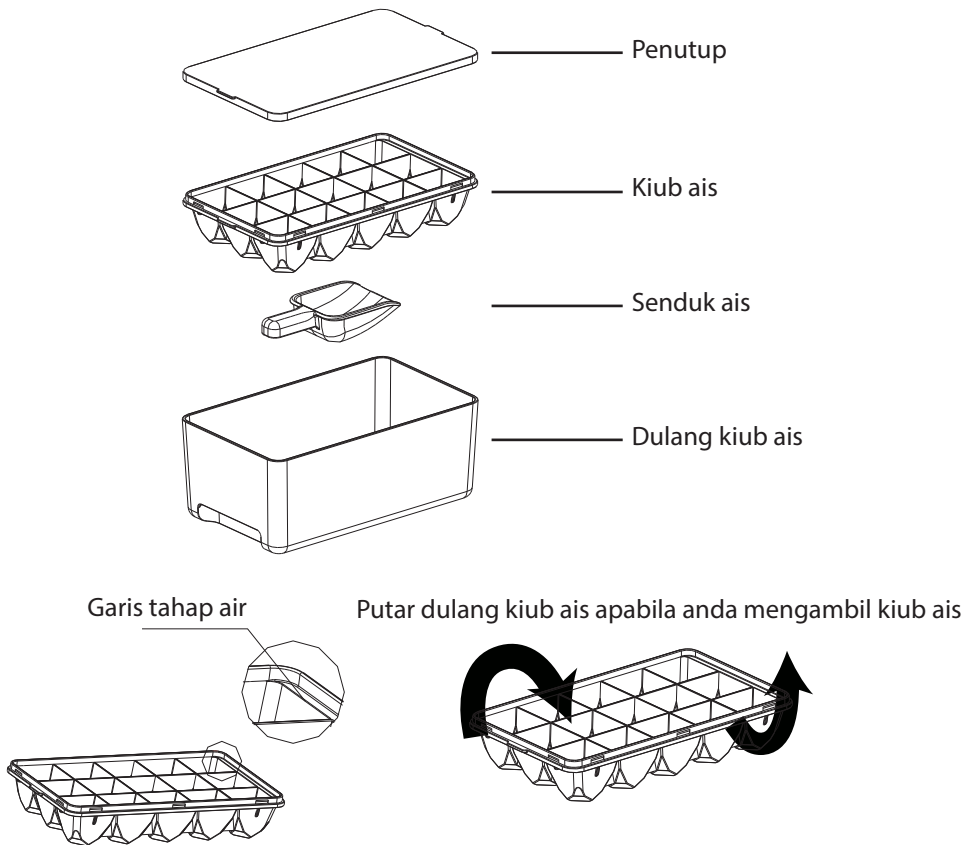

Amaran

- **Tolong jangan tambah air yang berlebihan ke atas garis paras air dan jangan masukkan air terus ke dalam kotak penyimpanan ais untuk membuat ais.**
- **Sila isi dengan air yang boleh diminum sahaja. Tolong jangan isi air panas atau cecair selain daripada air yang boleh diminum seperti jus.**
- **Jika tidak digunakan untuk jangka masa yang lama, kiub ais di dalam kotak penyimpanan ais, pembuat ais, dulang kiub ais hendaklah dibuang.**

5. Penyelesaian masalah

- Anda boleh cuba menyelesaikan masalah mudah itu dengan sendiri. Jika ia tidak dapat diselesaikan, sila hubungi jabatan selepas jualan.

Kejadian	Kemungkinan sebab/item pemeriksaan
Operasi gagal	Periksa sama ada perkakas disambungkan kepada kuasa atau plag dipasang dengan baik Periksa sama ada voltan terlalu rendah Periksa sama ada terdapat kegagalan kuasa atau litar pintas separa
Bau	Makanan berbau hendaklah dibalut dengan ketat Periksa sama ada terdapat sebarang makanan yang busuk Bersihkan bahagian dalam peti sejuk
Operasi pemampat untuk masa yang lama	Operasi lama peti sejuk adalah perkara biasa pada musim panas apabila suhu ambien adalah tinggi Tidak digalakkan mempunyai terlalu banyak makanan dalam perkakas pada masa yang sama Makanan hendaklah menjadi sejuk sebelum dimasukkan ke dalam perkakas Pintu dibuka terlalu kerap
Lampu gagal bercahaya	Periksa sama ada peti sejuk disambungkan kepada bekalan kuasa dan sama ada lampu pencahayaan rosak Panggil pakar untuk menggantikan lampu
Pintu tidak boleh ditutup dengan betul	Pintu tersekat oleh bungkusan makanan Terlalu banyak makanan diletakkan Peti sejuk senget
Bunyi kuat	Periksa sama ada rantai adalah rata dan sama ada peti sejuk diletakkan dengan stabil Periksa sama ada aksesori diletakkan di lokasi yang betul
Kedap pintu gagal menjadi rapat	Buang benda asing pada kedap pintu Panaskan kedap pintu dan kemudian sejukkan untuk pemulihan (atau tiup dengan pengering elektrik atau gunakan tuala panas untuk memanaskan)
Dulang air melimpah	Terdapat terlalu banyak makanan di dalam ruang atau makanan yang disimpan mengandungi terlalu banyak air, mengakibatkan penyahfrosan tinggi Pintu tidak ditutup dengan betul, mengakibatkan pemfrosan akibat kemasukan udara dan peningkatan air akibat penyahfrosan
Perumah panas	Pelepasan haba kondensator terbina dalam melalui perumah, yang memang normal Apabila perumah menjadi panas disebabkan suhu sekitar yang tinggi, penyimpanan terlalu banyak makanan atau penutupan pemampat ditutup, memberikan pengudaraan yang baik untuk memudahkan pelepasan haba
Pemeluwapan permukaan	Pemeluwapan pada permukaan luar dan kedap pintu peti sejuk adalah normal apabila kelembapan ambien terlalu tinggi. Hanya lap lembapan dengan tuala bersih
Hingar tidak normal	Bunyi buz: Pemampat mungkin mengeluarkan bunyi semasa operasi, dan bunyi itu kuat terutamanya semasa mula atau berhenti. Ini adalah normal. Bunyi derit: Bahan penyejuk yang mengalir di dalam perkakas mungkin menghasilkan bunyi berderit, yang merupakan perkara biasa

6. Pelupusan perkakas anda



Pelupusan Betul untuk produk ini:

Tanda ini menunjukkan bahawa produk ini tidak boleh dibuang bersama sisa isi rumah yang lain di seluruh EU. Untuk mengelakkan kemungkinan bahaya kepada alam sekitar atau kesihatan manusia daripada pembuangan sisa yang tidak terkawal, kitar semula secara bertanggungjawab untuk menggalakkan penggunaan semula sumber bahan secara mampan. Untuk memulangkan perkakas terpakai anda, sila gunakan sistem pemulangan dan pengumpulan atau hubungi penjual tempat produk itu dibeli. Mereka boleh mengambil produk ini untuk kitar semula yang selamat untuk alam sekitar.

SUHU AMBIEN

Perkakas ini direka bentuk untuk beroperasi dalam suhu ambien yang ditentukan oleh kategorinya yang ditanda pada plat penarafan.

Kategori iklim	Suhu ambien (dari...hingga...)
SN	+10°C hingga +32°C
N	+16°C hingga +32°C
ST	+16°C hingga +38°C
T	+16°C hingga +43°C

Hefei Hualing Co., Ltd.
No.176 JinXiu Road, Hefei Economy & Technology
Development Area, 230601, Hefei, Anhui, P.R. China
MADE IN CHINA