

TOSHIBA

RO座檯式淨飲機 使用說明書

型號

TWP-TSR75SHK(W)

TWP-TSR75SHK(M)



請在使用淨飲機前仔細閱讀使用說明書，並妥善保管。

目錄

1. 安全說明-----	1
1-1 安全說明-----	1
1-2 包裝清單-----	5
2. 產品介紹-----	5
2-1 部件名稱-----	5
2-2 操作面板-----	6
2-3 水處理流程圖-----	6
2-4 電路原理圖-----	7
2-5 使用說明-----	7
3. 故障自檢-----	8
4. 濾芯介紹-----	9
4-1 濾芯簡介-----	9
4-2 濾芯更換-----	10
5. 技術參數-----	11
5-1 基本參數-----	11

所使用的是可回收的包裝材料，建議將塑料、紙和紙板分開，交給回收公司，電器和電子設備的廢物應分開收集。如果將來需要處理這臺設備，不要把它和其他家庭垃圾一起扔掉。





1. 安全說明

1-1 安全說明

請仔細閱讀並遵循所有說明。



- 這些說明是預防用戶嚴重受傷或死亡風險以及任何財產損失。

標記	
 警告	“警告”表示極有可能導致用戶嚴重損傷(*1)或死亡。
 注意	“注意”表示極有可能造成傷害(*2)或財產損失(*3)。









(*1)嚴重傷害——需要住院、長時間治療、失明、燙傷和凍傷的皮膚傷害、電擊、骨折或中毒。

(*2)傷害-不需要住院或長時間治療的傷害、皮膚灼傷或電擊。

(*3)財產損失-房屋、傢俱、家畜或寵物的延伸損失。

符號	
 禁止	⊘ “禁止”表示禁止的行為。 詳細的說明將用數字或文字標明在圓圈的內部或符號周圍。
 強制	● “強制”表示強制的行為。 詳細的說明將用數字或文字標明在圓圈的內部或符號周圍。
 注意	△ “注意”建議採取的預防措施。 詳細的說明將用數字或文字寫在三角形的內部或符號周圍。





* 使用

警告	
 警告	
 使用說明	在使用淨飲機前必須按照本手冊正確組裝和安裝，以免損壞淨飲機造成危險。
 遠離易燃材料	請勿在淨飲機附近使用易燃物品，可能會引起爆炸或火災。 
 禁止	請勿使用電源延長線，可能引起觸電或火災。 
 電擊	請勿使用損壞的電源線、電源插頭或鬆動的電源插座，可能導致觸電、故障、火災或人身傷害。 
 使用說明	把淨飲機放在穩固的水平面上，以免導致其掉落或翻滾。

 禁止	<p>嚴禁將電線、插頭或淨飲機的任何其他部分浸泡在水或其他液體中，以免引起觸電或火災。</p>
 遠離兒童	<p>為避免因操作失誤而導致危險，不建議兒童及有精神缺陷的人士使用，除非在監護人的監督下正確使用，否則可能引起觸電、損壞或故障。</p> 
 遠離兒童	<p>為避免導致觸電、損壞或故障，兒童應受到監督，以確保他們不玩弄淨飲機。</p> 
	<p>使用額定電壓220-240V的插座，嚴禁與其他電器同時使用萬用插座，以免引起火災或觸電。</p>
 未經允許不得拆卸和修理	<p>請勿損壞電源線。 請勿損壞、切割、加工電源線或彎曲、拉扯、扭曲、捆綁電源線。此外，不要猛拉電源線、在電源線上放重物或夾緊電源線。否則可能導致電源線破損，發生火災或觸電。如果電源線破損，必須由製造商或其服務代理人或具有類似資質的人員更換。</p> 
 插入插頭	<p>將電源插頭安全地插入底座，並讓電源線向下擺放。如果電線向上或插頭未完全插入，可能會因漏電或發熱而引起火災。</p> 
 擦拭灰塵	<p>擦拭電源線插頭上堆積的灰塵或污垢。 積聚的灰塵可能引起火災、觸電、短路等事故。</p>
 禁止修改	<p>為避免導致火災、觸電、故障或人身傷害，不得自行拆卸、改造、改裝、修理淨飲機。如需維修，請與相應供應商聯繫。</p>
	<p>不要在淨飲機上放置任何東西，以免引起火災、電擊或傷害。</p> 
 清潔保養	<p>用濕軟布加入稀釋的中性洗滌劑清潔淨飲機，請勿使用殺蟲劑、稀釋劑、汽油、氯氣或酸性洗劑，以免引起裂紋、觸電、火災或產生有害氣體。</p>
 防止凍結	<p>防止凍結，否則可能導致漏電或故障。當環境溫度低至0°C時，RO濾芯有機會會損壞。</p>
	<p>為避免損害健康或引起麻煩，淨飲機只適用於含有已知成份的自來水，請勿在水箱中加入不適用的水源。</p> 
	<p>如果淨飲機中的水有可能結冰時，則禁止給淨飲機接通電源。</p>
	<p>必須使用有可靠接地的裝置進行電源連接。</p>







 注意

 禁止	<p>請勿在戶外使用。 把淨飲機放在乾燥的地方，避免陽光直射以免引起火災或故障。 機身可能會改變顏色、變形、滋生苔蘚和真菌。</p>	
 不可用力拉	<p>為避免造成觸電、故障和人身傷害，在切斷電源時，不要用力拉扯電源線，用手抓住電源插頭並拔出。</p>	
 適用場景	<p>只適用於室內使用。 本設備用於家庭和類似應用，如商店、辦公室和其他工作環境中的員工廚房區域、農場的房子、客戶在酒店、汽車旅館等住宅類型場景以及提供住宿和早餐類型的場景。</p>	
 應用範圍	<p>使用溫度範圍為4°C~ 38°C，請勿在使用溫度範圍外使用淨飲機。 當水溫較低時，水箱制水時間會有所延長。 本產品僅適用於海拔1500米以下地區使用。</p>	
 遠離明火	<p>請勿將淨飲機靠近火源，以免損壞其而引起火災。</p>	
 禁止	<p>不要在淨飲機上放置任何物品，也不要傾斜、搖、推其而造成人身傷害、漏水、觸電、火災等。</p>	
 請勿淋水	<p>嚴禁用水沖洗機身，以免絕緣材料惡化，引起觸電或火災。</p>	
 禁止	<p>為避免引起火災或機器損壞，必須遠離火源30厘米以上。</p>	
 禁止	<p>為避免漏水及細菌粘附，除替換過期的濾芯或長時間停止使用外，不要重設濾芯。</p>	
 禁止	<p>請勿將熱水器的熱水管連接到進水口，濾芯在38°C以上會損壞。</p>	
 注意	<p>如有漏水，請移開水箱，並儘快拔掉電源線插頭。 漏水可能導致其他損害，請與當地服務中心聯繫。</p>	
 注意	<p>定期更換濾芯。當需要更換濾芯時，濾芯壽命指示燈會閃爍。請參閱第10頁的4-2 濾芯更換。</p>	
 禁止	<p>請勿靠近強磁性設備以免引起火災、電路損壞或機器故障。</p>	







	應由專業人員安裝或拆卸淨飲機，以免損壞內部部件或引起觸電。	
	出水時有輕微的噪音和震動是正常現象。	
	為避免由熱斷路器的誤復位產生危險，淨飲機不能通過外部開關裝置供電，例如定時器或者連接到由通用部件定時進行通、斷的電路。	



*** 用於檢查和維修**

 **警告**

 未經允許不得 拆卸和修理	如果電源線損毀，為避免危險，必須由製造商、其服務機構或具有類似資歷人士更換，以免引起火災、觸電。	
 禁止	請勿使用高壓設備清洗淨飲機。 絕緣材料惡化，可能引起觸電或火災。	
 斷開電源插頭	在清理或檢查淨飲機前，請確保切斷電源，以免引起觸電。	
 使用說明	出現以下情況時，請立即切斷電源並聯繫售後服務： 出現燒焦的味道； 出現異常現象； 以上情況有可能引起短路、火災或觸電。	

 **注意**

 認證的技術人員	為免損壞淨飲機，服務只能由認證的技術人員進行，以免引起觸電。	
 室內	請勿在室外使用淨飲機，可能引起故障、火災或觸電，也可能造成淨飲機本體顏色改變、變形、滋生苔蘚或造成污染。	
 使用說明	請勿從設備外殼上拆卸UV-C發射器。	
 使用說明	設備包含一個UV-C發射器。	
 禁止	不按指示使用機器或損壞外殼可能會有洩漏UV-C輻射的風險。即使是很小的劑量，也可能對眼睛和皮膚造成傷害。	
 禁止	不得使用有明顯損壞的機器。	

 使用說明	用戶嚴禁自行更換UV-C發射器。
 禁止	在進行維護之前，請斷開設備與電源的连接。
 使用說明	機器通過漏電保護器(RCD)提供，其額定剩餘工作電流不超過30毫安。

1-2 包裝清單

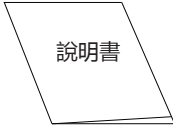
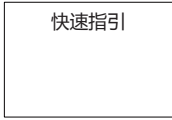
包裝箱	說明書	快速指引
	 說明書	 快速指引

2. 產品介紹

2-1 部件名稱

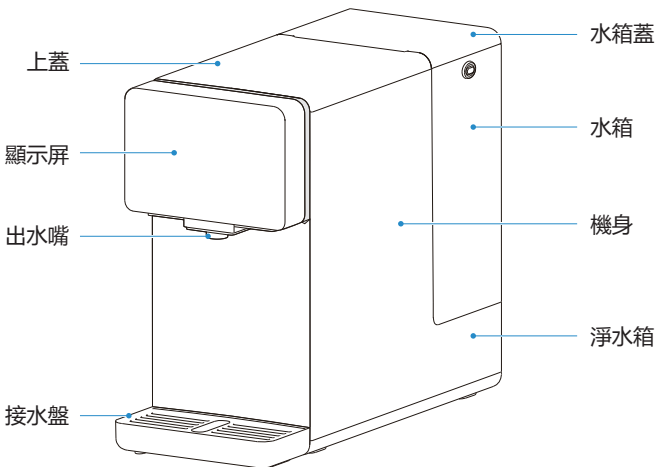

2-2 操作面板

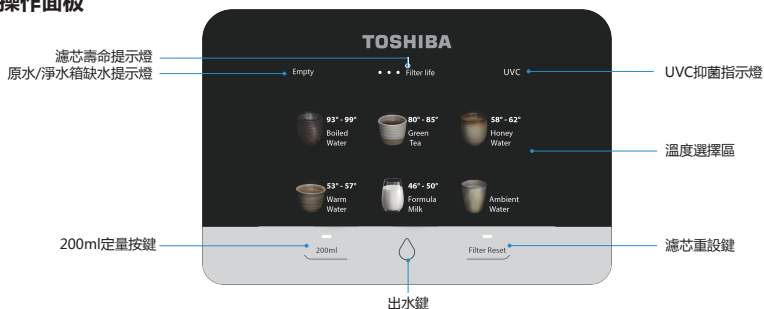

按鍵使用說明

6 種水溫選擇

- 93°-99° 沸水
- 80°-85° 綠茶
- 58°-62° 蜂蜜水
- 53°-57° 溫水
- 46°-50° 沖奶
- 常溫水

缺水：

原水箱缺水，提示燈長亮；

淨水箱缺水，提示燈閃爍，此時不能出水。

待機與喚醒：

機器在3分鐘內沒有操作將自動進入待機狀態；

待機狀態下，點擊任何鍵均令機器回復工作狀態。

200ml 定量狀態：

單擊定量按鍵，定量按鍵亮起，進入定量出水200mL；

單擊定量按鍵，定量按鍵熄滅，取消定量模式。

濾芯更換：

隨着濾芯的使用，濾芯提示的3個小格子將遂個熄滅，3個格子同步閃爍代表濾芯壽命到期，提示更換濾芯；更換濾芯後，長按濾芯重設鍵3秒即可重設濾芯壽命。

2-3 水處理流程圖：

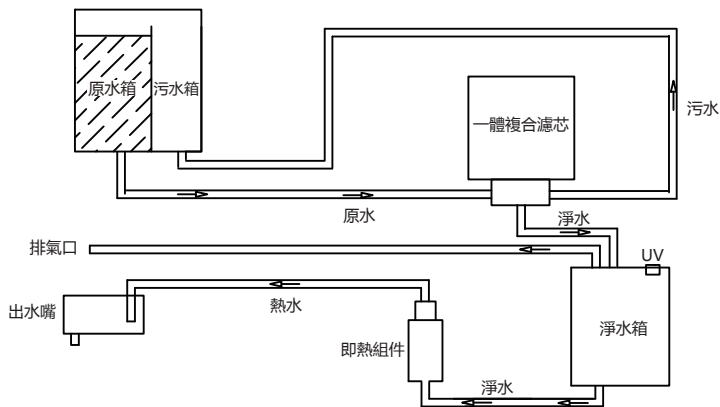

2-4 電路原理圖

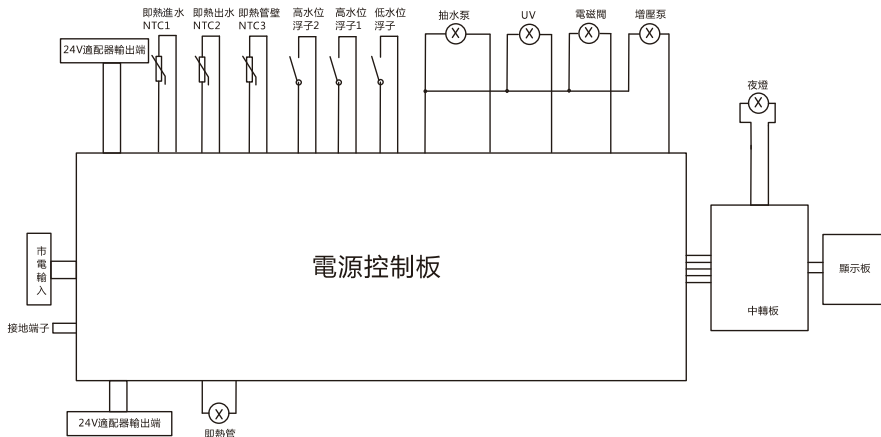

2-5 使用說明



注意

安裝操作需當地經銷商服務網點的專業人員進行。

首次使用說明

1. 打開包裝，將機器放置在穩固的平面上及擺放接水盤。
2. 取水箱步驟：
 - 2.1 取下水箱蓋
 - 2.2 提起水箱把手往外拉動水箱，待與底座鬆動後再往外提起
3. 注水：

在原水箱（體積較大的一個）中加入自來水。
4. 裝上水箱：
 - 4.1 將水箱對準底座插孔往下壓
 - 4.2 水箱壓緊後，將水箱往機身一方推
 - 4.3 蓋上水箱蓋，此時水箱蓋頂部與機身頂部平齊
5. 開始制水：

制水過程中，若“缺水”指示燈亮起，請將水箱所有餘水倒掉，並在原水箱中注滿自來水，重複以上步驟。

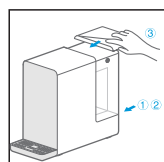
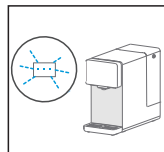
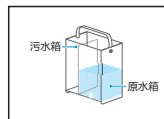
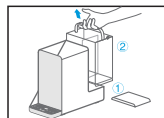
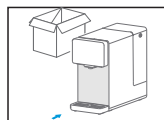

6. 制水完成後，通過對內部水箱排空的方式對內部管路進行清洗。

內部排空：在待機狀態下，同時長按3秒“常溫水”和“沖奶”鍵，進入排水模式；此時常溫水圖標閃爍，其他圖標全亮。短按常溫水鍵或等待3分鐘排空後會自動退出排水模式。首次使用時，需注滿原水箱以清洗整機，如此反復操作3-5次。

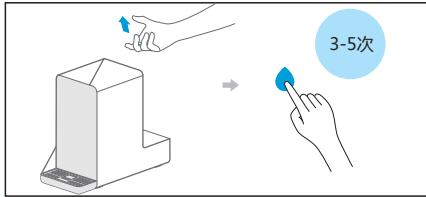

7. 當首次啟動機器時，為原水箱注滿水後，機器會重複以上的程序直至淨水箱注滿為止，此是正常的表現。待淨水箱注滿後，機器會進入待機狀態。

8. 取水

8.1 任意點擊一個圖標，點亮屏幕，表示機器進入工作狀態，激活時間為3分鐘。

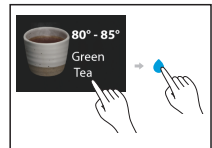

8.2 常溫水

屏幕點亮後，溫度自動選擇為常溫水，點按出水鍵即可取常溫淨水。

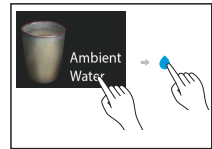

8.3 其餘選項

先選擇對應溫度，點按出水鍵取水。

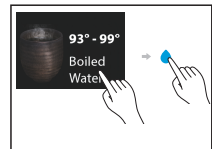

3. 故障自檢

⚠ 注意

以下為常見異常的判斷與檢查，若簡單處理無法排除，請送至維修網點或向撥打客服熱線進行諮詢。請不要自行拆卸修理，以免發生危險或者對機器造成損害。

- 在淨化過濾過程中，水泵工作時會發出輕微噪音。
- 使用過程中如有疑難故障，請參照以下方法處理，如無法自行解決，請送至維修服務中心檢修。

現象	排除方法
不通電	● 請檢查是否接通電源
不能正常加熱	● 請檢查電源電壓是否滿足220-240V±15%的要求
不能正常制水	● 請檢查水箱是否安裝到位，原水箱內是否有水
	● 請檢查濾芯是否安裝到位，濾芯壓蓋是否處於正確位置
	● 請檢查水箱和連接水箱的進水口是否有異物阻塞
	● 請檢查濾芯壽命是否到期
機器長時間制水工作不停機	● 請檢查濾芯壽命是否到期
漏水	● 請檢查水箱是否對準底座插孔
	● 請檢查濾芯是否安裝到位，濾芯壓蓋是否處於正確位置
	● 更換濾芯
有異味	● 為保持清潔狀態，請定期清洗機器，長時間不使用時，請倒掉水箱內的水，並長按3秒“常溫水”和“沖奶”鍵排出淨水箱內的存水。
屏幕沒有反應無法操作	● 請拔下電源插頭重新啟動電源

4. 濾芯介紹

4-1 濾芯簡介

濾芯名稱	濾芯數量	濾芯組成	建議壽命	作用
一體複合濾芯 (F1S1)	1支	PAC層	12-24個月	有效過濾去除水中泥沙、鐵鏽、懸浮物等大顆粒物質
		RO膜層		過濾精度0.0001-0.001微米的有害物質，及去除水中的有機物（三氯甲四氯化碳）、重金屬（砷、鉛、鎘等）
		後置碳棒層		有效過濾去除水中泥沙、鐵鏽、懸浮物、餘氯及異味等

特別提示

- 濾芯使用週期不是質量保證期限，是以原水符合生活飲用水國家標準，以一般家庭正常用水為基準的理想濾芯使用週期。
- 濾芯的保養週期會因使用地域、水源、使用量及季節不同而導致實際使用週期有所不同（以當地經銷服務網點建議為準）。只有適時更換濾芯才能喝上純淨的水。

4-2 濾芯更換

⚠ 注意

- 濾芯更換可自行完成或由本公司指定工作人員完成。
- 換芯過程中可能有少量餘水流出，屬於正常現象。
- 濾芯型號：FIST。

1. 當濾芯壽命三個小格全部閃爍時，請撥打售後電話852 2635 9222購買新濾芯。

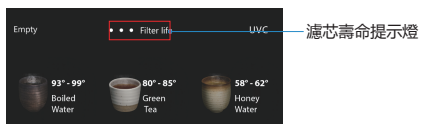

2. 更換濾芯前必須關閉電源。

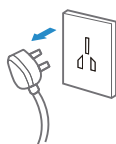

3. 按下圖所示：

①按照以下圖示步驟進行濾芯更換。

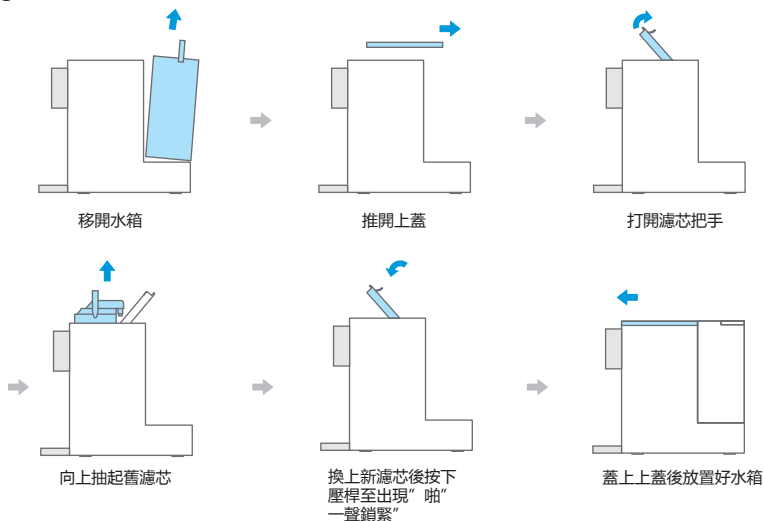

②濾芯更換完畢後，長按濾芯重設鍵3秒，重新記錄濾芯壽命。

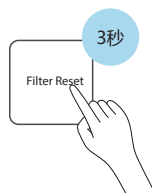

5. 技術參數

5-1 基本參數

型號	TWP-TSR75SHK(W) / TWP-TSR75SHK(M)
額定電壓/頻率	220-240V~ / 50Hz
額定製熱水能力	≥90°C, 20L/h
額定功率	2190W
額定總淨水量	2500L
淨水流量	0.2L/min
進水壓力	0.05-0.1MPa
RO膜工作壓力	0.45-0.8MPa
適用水源	市政自來水
適用環境溫度	4-38°C
外觀顏色	白色 / 碳灰

