

TOSHIBA

真空压力IH磁应电饭煲 (家用)

使用说明书 附带食谱

1.8L 款型

型 号

RC-DX18T RC-18VXWSG

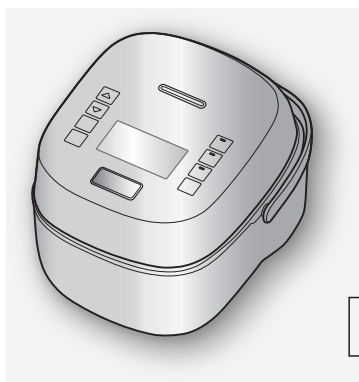

原产地：日本

压力式电饭煲内部会形成高压，如错误使用会造成危险，请阅读本使用说明书，正确地使用本产品。

220-240 伏特 交流电专用

切勿用于交流电 220-240 伏特以外的电源插座。

衷心感谢您购买东芝真空压力IH磁应电饭煲。

- 本产品仅限家用。(切勿作为商用产品使用)
- 使用前,请仔细阅读使用说明书,正确安全地使用本产品。
- 阅读完毕后,请务必将本使用说明书妥善存放在可随时查阅之处。

请务必阅读“安全注意事项”和“请注意”(第2-7页),正确而安全地使用本产品。

目录

使用前

安全注意事项	2
请注意	7
各部位名称和用法	8
调整时间(时钟)的方法	12

想煮饭时

煮出可口米饭的要点	13
正确使用煮饭模式	14
选择煮饭模式进行烹煮	17
预约煮饭	19
保温	20
烹饪方法	21

食谱

煲仔饭 / 红豆糯米饭	22
鸡粥 / 寿司饭	23
蒸	24
蛋糕	25
炖汤	27

保养

保养	28
----	----

这种时候

变更设定的方法	30
煮得不好,这种时候怎么办	31
如果出现这种显示时	35
规格	36
保证书	36
关于售后服务	36

安全注意事项

为了安全请务必遵守

为防止给您的人身及财产安全造成损害,为了您可以安全正确地使用本产品,本说明书记载了以下重要内容。

■ 针对不遵守记载事项的使用方法造成的危害和损害程度分类进行说明。

 **警告** 有造成“死亡”和“重伤”的可能性的内容

 **注意** 有发生“轻伤”和“房屋及财产等损失”的可能性的内容

■ 针对需要遵守的内容分类进行说明。

 “禁止”的内容

 “遵守指示”的内容

 “督促注意”的内容

 **警告** 以防止火灾、烫伤、触电、漏电、短路等为目的

 **以下人士切勿使用本产品**

- 儿童
- 肉体上、知觉上以及智力上能力不足的人士
- 缺乏经验和知识的人士

请在儿童无法触及的地方使用本产品,切勿让儿童将本产品当作玩具使用。

 **发生异常或故障时立即停止使用**

请立即拔下电源插头,向您购买产品的商店咨询。

〈异常和故障举例〉

- 电源插头或电源线发热异常。
- 本体发出焦味。
- 本体的一部分破裂、松动或咯咯作响。
- 内锅、蒸汽口、外盖或内盖变形或破损。
- 煮饭时或烹饪时,底部风扇不转。

 **切勿不当使用本产品以及切勿用于使用说明书记载之外的用途上**

否则可能引起火灾、烫伤、受伤或触电。对于不当使用本产品时所发生后果以及说明书记载之外的用途上使用时所产生的后果概不承担责任。

 **切勿擅自拆解、修理或改造**

如需修理,请您向购买电饭煲的商店咨询。

禁止拆解

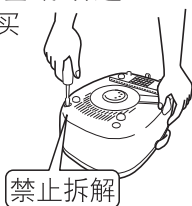

 **切勿将本体、电源插头或电源线浸入水中,也切勿直接用水清洗切勿将水倒入本体内部**

 **切勿让不熟悉操作方法的人士以及儿童单独使用本产品,且不要放在儿童可以触摸到的地方使用**

请特别注意在煮饭过程中或饭刚煮好时看好您的小孩

 **切勿将异物放入本体底部的吸气口、排气口或缝隙内**

特别是大头针和铁丝等金属物。

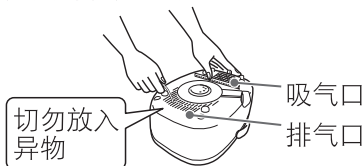

 **煮饭及烹饪过程中,切勿打开外盖、移动或挪动本体**

※ 图片仅供参考,请以实物为准。

警告 以防止火灾、烫伤、触电、漏电、短路等为目的

正确使用电源插头、电源线和电源插座



电源一侧及本体一侧的电源插头：
切勿附着上大头针或垃圾

电源插头(电源侧及本体侧)以及电源线破损或电源插座松动时,切勿继续使用本产品

请务必更换本产品专用电源线。

切勿使用本产品专用电源线以外的电源线

切勿将电源线用于其他设备

切勿损坏电源插头以及电源线

切勿强行弯折、拉扯、扭曲,通电时捆绑。对于电源线,切勿靠近高温部位,切勿放置重物挤压,切勿加工等。

切勿舔电源插头(电源一侧及本体一侧)
特别要注意,切勿让婴幼儿误舔。



手湿时
禁止触碰

电源一侧及本体一侧：切勿用湿手拔插电源插头

否则,有可能导致触电或受伤。



单独使用220-240伏特交流电、额定电流为10安培以上的电源插座

如与其他设备合用插座,可能会因发热而引起火灾。

如需使用延长电源线,请单独使用额定电流为10安培以上的电源插座

请确认好电源插头(电源一侧及本体一侧)有没有完全确实插入

否则通电不良,无法正常使用,或引起故障以及产生火花引起火。

定期去除电源插头(电源一侧及本体一侧)上的灰尘

否则电源插头可能会因湿气及灰尘积聚而导致绝缘不良,从而引起火灾。

切勿将电源线置于儿童可触及的地方

切勿将电源线悬挂于餐桌或料理工作台边缘。若拉扯到电源线,可能导致产品从餐桌或料理工作台上掉下而被砸伤。

使用时请小心放置电源线以免勾到,或被绊倒

否则可能会引起受伤或因电源线破损而引起火灾或触电。

使用确实已接地的电源插座

本产品的电源插头只能插入接地的电源插座。若未完全接地,可能会因故障或漏电而引起触电。

警告

本产品是压力电饭煲,煮饭时会使用压力,请务必严守注意事项

煮饭过程中会加压,操作不当将导致危险

为了防止突然外盖打开,高温蒸汽及锅内食物外喷,溢锅而导致烫伤、致伤等



煮饭前请实施以下检查

- 确认安全阀、止回阀是否正常工作,或者下述各部位是否附着有异物
如有异物、水滴等应擦拭干净(保养…第28、29页)

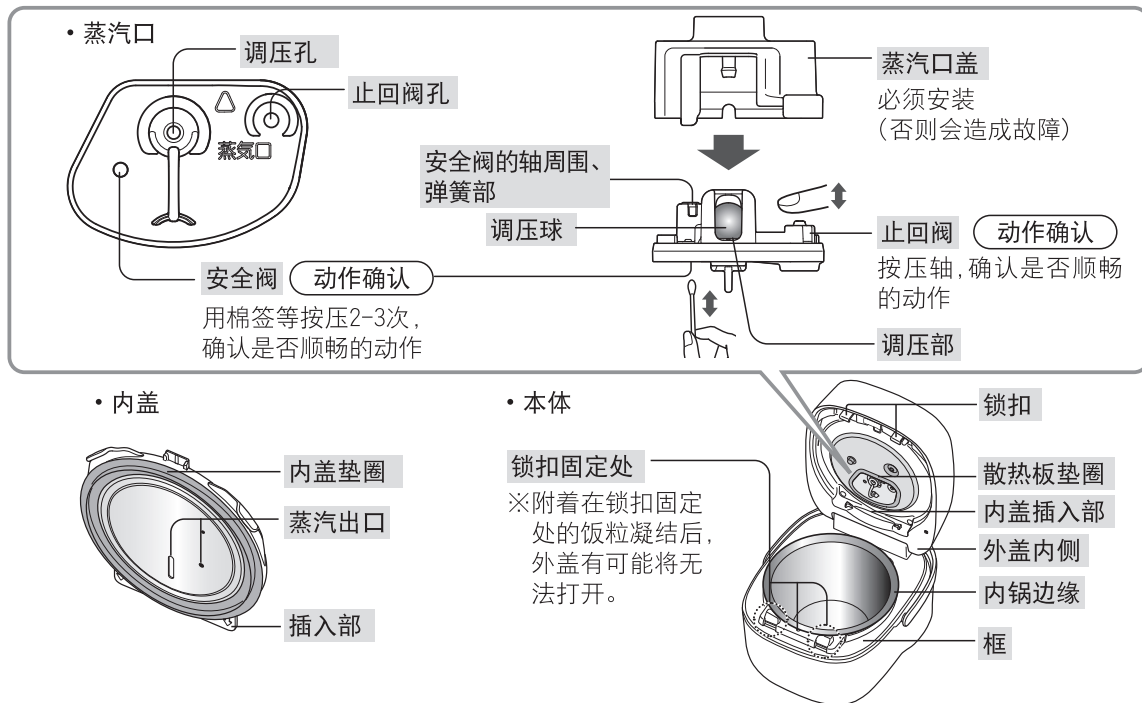

确实地安装蒸汽口

为了保证盖子确实地关闭,请按压
盖子的前端中心部位,直至听到
“咔嗒”的声音为止

按压前端中央部位



蒸汽口(蒸汽出口)温度很高切勿 将手或脸靠近蒸汽口(蒸汽出口)

禁止接触 请管好您的婴幼儿,切勿靠近蒸汽口
(蒸汽出口)。



煮饭过程中,切勿摇晃或挪动本 体



切勿用于使用说明书记载之外的用途
(不可进行的烹饪方法举例)

- 炖煮后分量会变多的鱼饼、鱼糕、豆类和面类等料理
- 使用会急剧产生泡沫的小苏打等制作的料理
- 会形成糊状的咖喱或炖菜等用的调味粉等具有粘性的料理
- 使用大量的油的料理
- 豆类、酱类等容易溢出的料理
- 食材装入到保鲜袋之后进行加热的料理
- 跟煮饭或煮粥同时蒸煮的料理



勿放入会堵塞内盖蒸汽出口、蒸汽口(调压部、安全阀、止回阀)的物体

(禁止使用事例)

- 青菜、西红柿、豆子等薄皮状的食材
- 烘焙纸、锡箔纸、保鲜膜、吸油纸
- 装入食材的保鲜袋



切勿进行以下操作

- 勿使用(白米 White/快煮 & 美味模式 Quick & Delicious)等其他模式煮煲仔饭
因(白米 White/快煮 & 美味模式 Quick & Delicious)是使用高火煮饭, 配料食材容易堵塞内盖、蒸汽口。
- 粥或糙米、粗粮米、炖汤, 因放入的水较多, 切勿使用(白米 White/快煮 & 美味模式 Quick & Delicious)等其他煮饭模式
- 煮饭时加水切勿超过内锅内标示的“MAX”线
- 加水切勿超出水位刻度太多
标准为刻度上下 2mm 以内。



煮粥必须使用(粥 Congee)模式



压力 Pressure 显示亮灯或闪烁时, 切勿打开外盖

煮饭过程中触摸 键、或停电时想要打开外盖时, 请先确认 **压力 Pressure** 显示灭灯后再打开外盖。



按钮太紧无法打开外盖时, 切勿强行按压按钮

请等本体冷却, 降压后再打开外盖。



煮饭过程中不得不打开外盖时, 应遵守以下步骤

1 确认附近没有其他人

2 触摸 键2秒以上停止煮饭
(♪ 哔哔哔哔声)

请等待2分钟

※但是, 如果未显示 **压力 Pressure**, 且触摸 键发出♪ 哔声, 此时可打开外盖。

蒸汽口(蒸汽出口)会有蒸汽喷出, 切勿将手或脸靠近蒸汽口(蒸汽出口)

3 蜂鸣器响起, 请确认 **压力 Pressure** 显示灭灯后再打开外盖

(继续煮饭时, 请重新开始操作。但是有可能出现无法煮好的情况。)



⚠ 注意 以防止受伤、烫伤、触电、漏电、火灾、房屋损失为目的



切勿在这些地方使用

- 靠近火源的地方
包括配件也请多注意。
- 容易溅水或积水的地方,以及含有水分的物体上
- 不稳定的场所或不耐热的垫子上
否则可能会引起受伤、烫伤或火灾。
- 可能会堵住吸气口、排气口的物品上
纸、布、地毯、塑料袋等。
- 锡纸或电热毯上
锡纸等物品可能会发热。
- 不耐热的窗帘附近
- 室外



- 靠近墙壁以及靠近家具等地方使用时
在橱柜等处使用时以及在附近有冒蒸汽的家电使用之时,请务必在蒸汽容易散发的地方以及不被蒸汽触碰本体的地方使用。
如果使用滑动桌,则应拉出并在蒸汽口(蒸汽出口)和天花板之间留出10厘米以上的距离。

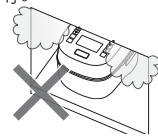

● 承重强度不足的拉桌

请使用承重强度为20kg以上的桌子。

● 外盖无法完全打开的地方

否则可能会造成烫伤或破损。

■ 为防止受伤烫伤



禁止接触

在使用中和使用后短时间内切勿触摸内盖、内锅、蒸汽口、散热板、框等高温部位

翻松米饭时也请注意切勿用手触摸内盖或内锅等。

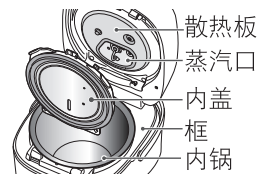

切勿进行以下操作

- 煮饭后, 打开外盖时小心蒸汽和内盖上滴下的高温水滴
- 取出较热的内锅时, 请用干布或烘焙手套
切勿用手触摸热锅。
- 保养时, 需拔掉电源插头, 待本体冷却后再进行保养
蒸汽口可能会积有热水。
- 盖上外盖, 注意不要夹到手或手指



切勿进行以下操作

- 切勿空煮
会造成故障、过热或异常工作。
- 挪动本体时, 切勿碰到按钮
切勿拿着外盖移动
- 切勿握着把手摇晃本体
- 煮饭过程中切勿将把手立起来

把手



■ 电源插头、电源线的注意事项



不使用电饭煲时, 将电源插头(电源一侧)从电源插座中拔出

否则可能会因绝缘恶化而引起触电或漏电火灾。

拔电源插头时, 请务必握住插头部分拔下

否则可能会因触电或短路而引起火灾。不要拉电源线。



切勿使蒸汽朝向电源插头或其他电气设备

在橱柜等处使用时请特别注意。

■ 为了让您安全地使用



使用医疗用起搏器者, 需向医生详细咨询

本产品在工作时可能会对起搏器造成影响。

清除所有包装材料



切勿进行以下操作

- 切勿使用已变形或非专用的内锅
- 切勿把金属制小物品或锡箔等放入锅内使用
锡箔等会发热。
- 不要将本产品用于家庭以外的其他用途(例如在商店内长时间使用, 或用于不特定的多数人等)
否则会造成产品损坏、冒烟或火灾。

请注意

为防止故障和错误运作请遵守以下事项

放置场所及周围环境

切勿放置在阳光直射处或油类飞溅处
会造成变色或变形。

清洁本体和本体周围

吸气口、排气口等维持电饭煲功能的部位，如进入
灰尘或小虫，会造成故障。

切勿靠近容易受磁力影响的物品

银行卡、IC卡等物品中储存的内容可能会被消除。
电视、收音机和电话等可能会出现杂音。

关于使用

以下各部附着有异物、水滴等时，切勿使用
否则会导致煮饭煮不好，外盖无法关闭，变形、发生
故障、显示屏起雾以及无法形成真空。

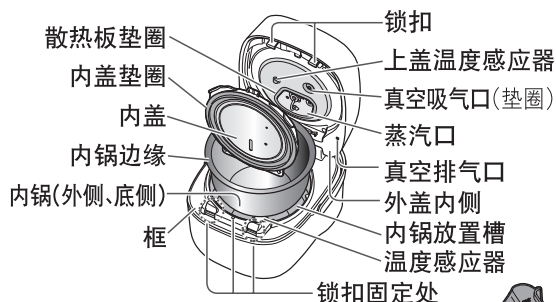

切勿在没有蒸汽口盖的状态下使用
否则会导致煮饭煮不好，无法真空，外盖
无法打开，外盖变形等导致故障发生。



盖子部分，特别是蒸汽口(蒸汽
出口)部分，切勿盖上抹布和毛
巾以及饭勺等物品

电饭煲，切勿在操作面板被蒸汽触碰
的地方使用。假如蒸汽无法散出，就
会导致盖子、蒸汽口(蒸汽出口)、操
作面板变形以及变色或故障。



切勿在电磁炉上使用

会造成故障。

定期确认本体底部的吸气口、
排气口，去除灰尘等

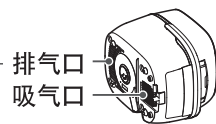

如本体摔过，并出现裂痕或咯咯作响的时，请
务必停止继续使用，并向商店要求检查和维修
本产品不能在外接定时器或独立的遥控控制
系统的方式下运行

关于内锅

切勿将内锅放在燃气灶上用火烧、或是放在电磁炉上或微波炉中使用
会造成变形、变色或故障。

切勿将内锅磕碰或掉落至硬物上

内锅的损伤、变形可能会造成煮得不好或本体故障。

切勿损伤内锅内侧的氟树脂涂层

否则会导致内锅内侧的氟树脂涂层剥落。



● 为了防止内锅内侧的“氟树脂涂层”划伤或剥落，请注意以下事项

请注意划伤、盐分、酸和洗涤剂！

- 切勿将餐具放入内锅，将内锅作为清洗桶使用。
- 切勿使用刷帚类和洗碗碟机、烘碗机进行清洗。

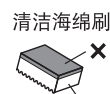

- × 切勿用研磨面清洗
- 柔软的海绵表面

- 切勿用去污粉、漂白剂等清洗。(用厨房用中性洗涤剂清洗)
- 对于煲仔饭(或什锦饭)，炖汤等添加调味料的料理，切勿保温。(如使用了调味料应马上清洗)
- 切勿使用醋。
- 切勿用饭勺敲打或用力刮。切勿用沥水篮敲打。
- 切勿使用金属制的汤勺或起泡器类。

随着使用时间的增加，氟树脂面可能会出现颜色不均的现象，但并不会对煮饭、保温性能或卫生方面产生影响。请放心使用。另外，即使万一氟树脂进入人体，也不会对人体造成任何影响。

※ 内锅外侧的涂层即使划伤，在煮饭和保温方面也没有问题，可正常使用。

使用内锅洗米时，在内锅下方垫上抹布等，可以使内锅外侧的底部不易划伤。

各部位名称和用法

本体

- 初次使用前, 请清洗内锅、内盖、蒸汽口和附件。(第 28 页)
- 刚开始使用时可能会有塑胶等的气味, 随着使用会逐渐消失。
如果在意此气味, 请尝试煮沸清洁。(第 29 页)

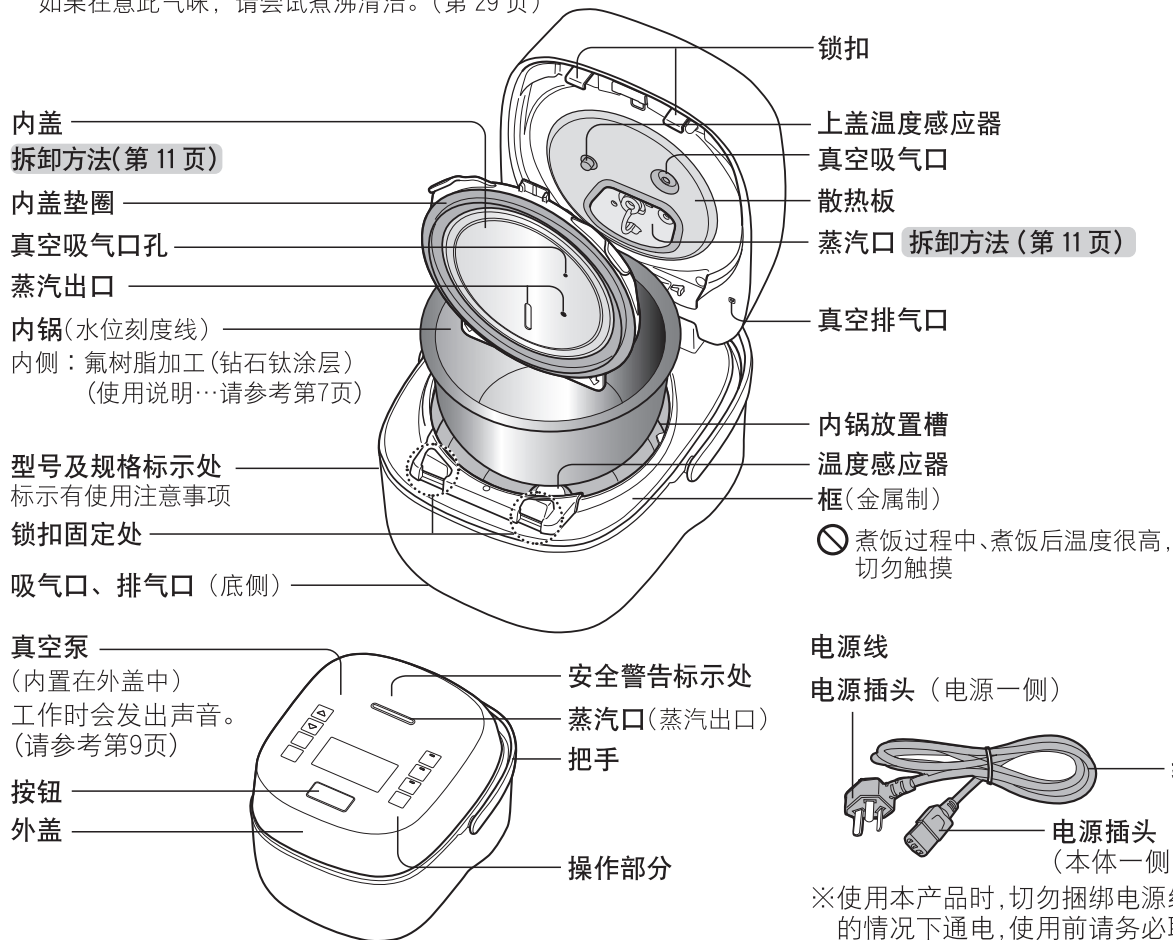

电源线的连接

- 1 将电源插头(本体一侧)插入本体侧面的电源插口

电源插头(本体一侧)

⚠ 请将电源插头确实插到底。

- 2 将电源插头(电源一侧)插入电源插座

电源插头(电源一侧)

※使用本产品时, 切勿捆绑电源线的情况下通电, 使用前请务必取下绑带之后再使用

附件

材质: 聚丙烯 (PP)



量杯
(约 180ml)



饭勺
可直立放置饭勺。

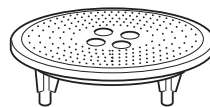

蒸笼架
切勿使用附件以外的蒸笼架。

操作部分

- (在初始状态下)本产品操作面板的说明。

返回 / 前进键

预约定时或调整时间时使用。

正在煮饭、预约和保温状态时触摸  键,触摸期间内会显示实时时间。

OFF (关) 键

取消操作、煮饭、预约和保温等模式时使用。如果想改变预约内容,请先取消预约的定时后重新预约。



显示部分 (24 小时制)

显示的是实时时间和当前设定的煮饭模式。

KEEP WARM (保温) 灯

KEEP WARM/REHEAT (保温 / 再加热) 键

TIMER (预约) 灯

TIMER (预约) 键

START (开) 灯

START (开) 键

MENU (煮饭方法) 键

CONGEE/COOK (粥/功能) 键

以下是各种情况下的显示部显示内容说明

真空 Vacuum 真空显示

亮灯...内锅中为真空状态时

闪烁...真空泵工作时(真空泵会发出声响)

预约、保温时触碰到了外盖按钮或打开外盖时,真空将被解除并灭灯。

压力 Pressure 压力显示(亮灯、闪烁)

内锅加压时

关于触摸按键的操作

插入电源插头,用指腹轻轻触摸按键。切勿用力按压按键。

触摸间隔时间太短、手指或按键有水有脏污时,按键有可能无法正常反应。另外,根据周围的湿度、温度,使用者的身体状况,周边家电产品的工作状态,反应有可能会发生变化。

在打开或关闭外盖时如果触碰到了按键,按键有可能会做出反应。

请注意

切勿在触摸按键上贴贴纸等
(会造成反应迟钝)

煮饭、预约、保温的使用过程中会发出以下声音

若在意真空泵的声音,您可以对其设置进行变更(第30页)

“嗡...”	真空泵工作的声音	“吱...”	电磁加热的通电声
“扑扑扑” “咕嗤咕嗤”	真空泵吸收的水蒸汽变成水被排出去的声音	“咔嚓” “噗咻...”	调整压力的声音
“咻...”	蒸汽从蒸汽口喷出的声音	“嗡...”	底部的吸排气风扇旋转的声音

关于真空

真空浸泡

- ▶ 煮饭开始时,预约开始时会将内锅中的空气抽出并让米粒吸饱水
白米就不用多说,糙米淘米之后也可以马上煮饭。
煮饭开始时,预约开始时,真空泵会运转。

真空保温

- ▶ 保温过程中会抽出内锅中的空气并密封,抑制米饭中水分的蒸发
每隔一段时间真空泵会运转一次。

须知

● 以下情形时将无法形成真空

- 在内锅或内盖等处于温热状态下煮饭时
- 煮饭完成后约1-3个小时
根据煮饭量、米饭的翻松程度而不同。
煮饭量过多且米饭未翻松等情况下,有可能需要5个小时左右才能形成真空。
煮饭量少且及时翻松米饭等情况时,1个小时内即可形成真空。
- 预约、保温过程中触碰到了按钮,或在外盖打开、关闭后30分钟之内
真空解除后仍会保持预约、保温的设定,可继续使用。
预约时不会再次形成真空,但保温时约30分钟后会自动形成真空。
- 保温时间超过41个小时
- 真空泵设定为不工作时(请参考第30页)

外盖的打开、关闭方法

打开外盖

按下按钮即可打开外盖

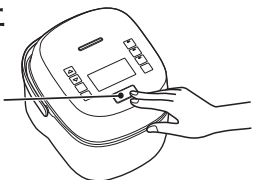

关闭外盖

❗ 请确认锁扣固定处和内锅边缘处没有异物,再按压前侧中央部位直至发出“咔嗒”的声响



⊘ **煮饭过程中切勿打开外盖** (否则可能会造成烫伤或不能煮好饭)
(不得不在煮饭过程中打开外盖时…请参考第5页)

- 因为是真空式产品,密封性很高,外盖开盖时需要一些时间,有时可能也会感觉外盖很难合盖。
- 在保温中,由于本体是处于热的状态,因此打开外盖时会比本体冷却时花的时间要多一点,而且关闭时也会感觉难盖一点。
- 为了防止忘记装上内盖,本产品假如未安装内盖时无法关闭外盖。

真空 Vacuum

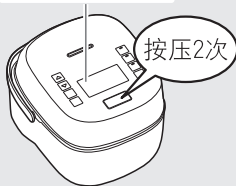

预约、保温过程中真空显示亮灯时

将按钮按压2次,外盖将会打开。

第1次解除真空,第2次开外盖。

- 按下第1次时,将发出“哗哗”的声音。
- 慢慢按压按钮时,根据按压方法的不同,有时按压1次外盖就会打开。
这属于正常现象,不是故障。
- 按压按钮时,将发出“咔嗒”的声音。

内盖拆装方法

注意 在使用前或使用后需要拆装蒸汽口时,务必要在冷却之后再进行拆装
(触摸高温部或热水滴时会造成烫伤)

拆卸内盖 单手抓住提钮,在向上推内盖锁定按钮的同时,将提钮向身前拉出

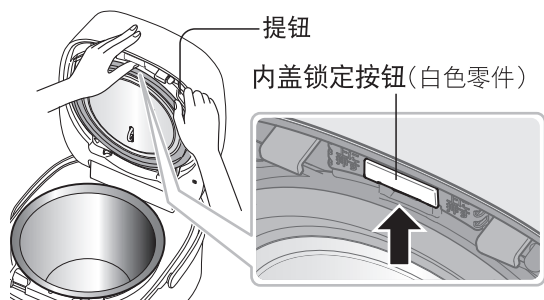

● 如果不单手抓住提钮,内盖会向身前倒下。

为了防止忘记装上内盖,本产品假如未安装内盖时无法关闭外盖。
内盖附带垫圈,因此有时拆装内盖时可能会感觉比较紧。

安装内盖 ①将插入部分插入凸部的内侧 ②按压上侧直至发出“咔嗒”的声响

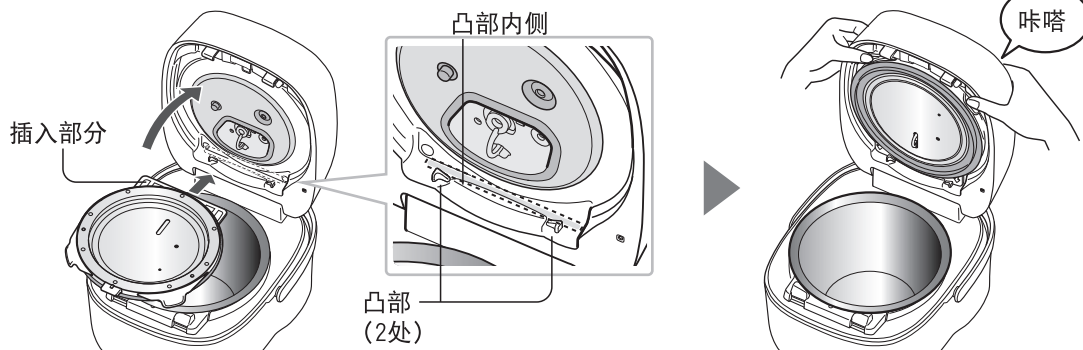

蒸汽口的拆卸方法

注意 在使用前或使用后需要拆装蒸汽口时,务必要在冷却之后再进行拆装
(触摸高温部或热水滴时会造成烫伤)

①单手按压外盖,将手指放在提钮上,朝斜上方拔出

- 本产品初始使用时,需使用一定力气才能拔出蒸汽口。如感觉很紧很难拔,请确认产品是否已冷却,并用大拇指一边按压 ▽ 标记左侧(下图画圈位置)处,同时朝斜上方拔出。
- 根据不同的拔出方法,蒸汽口盖可能会被脱落,并掉落在外盖中。

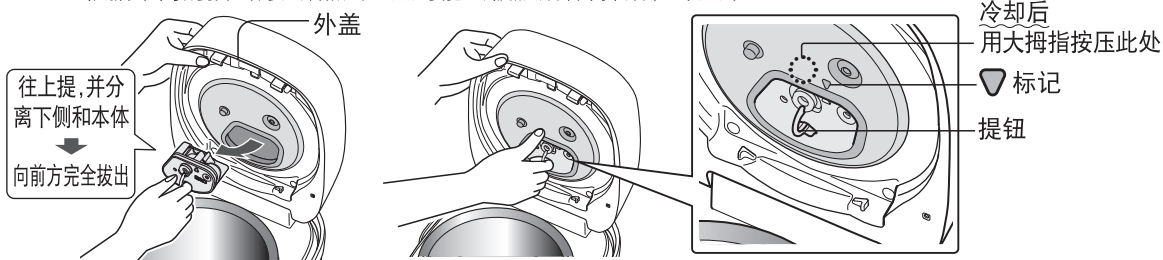

②单手一边按压蒸汽口本体,一边按倒蒸汽口盖并打开

- 本产品初始使用时,有可能会感觉比较紧。
- 方向不一致时,无法打开。(切勿强行打开,否则会破损)

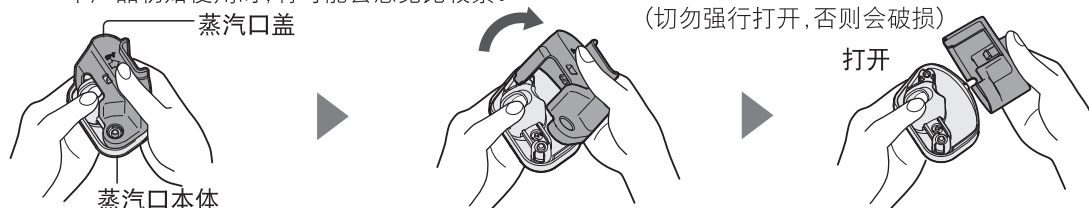

蒸汽口的安装方法

⚠ 注意 在使用前或使用后需要拆装蒸汽口时,务必要在冷却之后再行拆装
(触摸高温部或热水滴时会造成烫伤)

- ① 组装蒸汽口：
凸部作为支点,先对齐凸部与凹部,并向蒸汽口本体盒上安装蒸汽口盖,直至发出“咔嚓”声

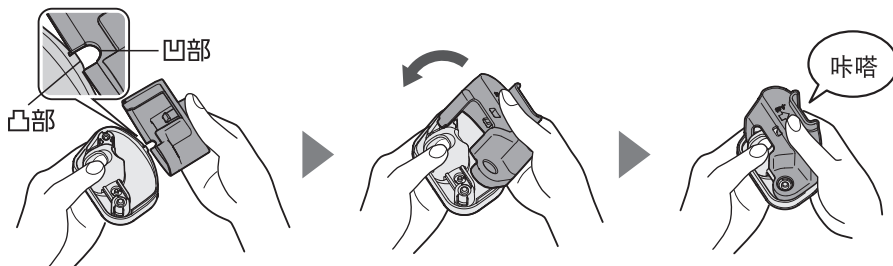

- ② 安装蒸汽口

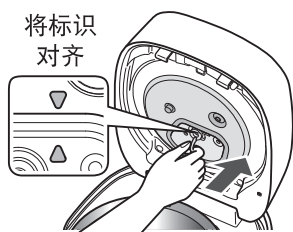

- 安装内盖后,蒸汽口将被推压到正确位置。
- 在未安装蒸汽口盖的情况下,切勿安装到外盖上。
(在没有组装蒸汽口盖的状态下,把蒸汽口本体不慎装入到外盖时 …第34页)

调整时间(时钟)的方法

- 1 插入电源插头, 触摸  2 秒以上 ※ 时间显示处于闪烁状态

- 2 使用   触摸键进行调整时间

持续触摸时以10分钟为刻度,时间变化进入快进。

- 时间显示为 24 小时时钟模式。
(晚上 12 点…0:00 / 中午 12 点…12:00)

- 煮饭、保温、预约和烹饪的过程中无法调整时钟。
- 时间调整时操作音如下。
♪ 哔罗罗…………… 0 点
♪ 哔罗罗、哔罗罗…………… 12 点

- 3 触摸  即可结束

显示的闪烁停止。

插入电源插头之后 闪烁之时

固定在内部锂电池被消耗。触摸  键时停止闪烁,此时可正常使用,但预约煮饭时请调成当前的时间后再使用。

- 锂电池用途：在没有通电(没插入电源)时驱动时钟以及记忆煮饭模式履历。因此锂电池就会自然消耗。
- 更换电池时,请向您购买电饭煲的商店咨询。(收费)
专用锂电池被固定在本体内部电子元器件上,顾客无法自行更换。

煮出可口米饭的要点

●尽可能使用新鲜的米煮饭

购买日期新鲜的米,以2周-1个月左右能吃完的量为宜。装入密封的容器内并放置在阴暗处保存。

量米

●量米时使用附带的量杯,不要摇晃量杯情况下,如右图米和量杯口相平

摇晃量杯的情况下,会装入过量的米。使用烹饪用的量杯(200ml)或计量米箱量米可能会出现误差。附带的量杯对所有米类通用。

【正确的例子】



【错误的例子】

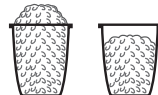

1平杯=约180ml

洗米

●请用快捷且轻柔地动作洗米,避免把大米弄碎

- ①加入足量的清水,大幅度而轻轻地搅拌,然后立即将水倒掉。
(如用热水洗米或洗米时间太久,会让大米产生糠粉气味。)
- ②“搅拌”和“用水冲洗”的操作反复4-5次,最后再冲洗2次左右即可。
- ③马上调整水量。(用沥水篮沥干放置会让大米破裂,使煮出的米饭变粘)

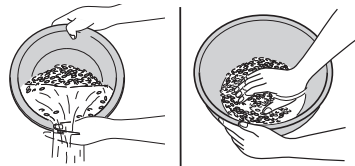

可使用内锅淘米

●对于免淘米(也称清洁米,是指无需淘洗就可直接蒸煮的大米)

加水后从底部翻动,如水变成白色混浊状,请清洗1-2次。(防止米饭煮得不可口、米粒过焦)

调整水量

●内锅放在水平台面上,将米摊平整。

根据米杯数对应的水位刻度加入相应水量。
(各模式水位刻度参照第14、15页)

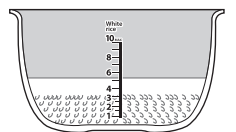

●根据喜好增减水量(⚠️ 大约在刻度上下2mm以内)

不同品牌、不同产地、不同保存方法的大米,其状态也有所不同。
请根据喜好或米的状态调整水量的增减。

喜欢较硬的米饭	比刻度稍少	新米	比刻度稍少
喜欢较软的米饭	比刻度稍多	陈米,梅雨季节-夏季	比刻度稍多

●使用适合煮饭的水(自来水或净水器过滤的水)

不适合煮饭的水



硬度100以上的矿泉水
(会使米饭过干过硬)



pH9以上的碱离子水
(会使米饭变黄变粘)

水温在30°C以下

夏季冷水



夏季预约煮饭时等最好使用冷水。
(水温高会使米饭煮出来不可口或产生气味)

翻松

●煮饭完成后马上翻松(最好在10分钟以内)

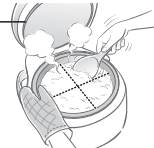

使用干燥的抹布或烘焙手套压住内锅,把大米划分四分之一,再从沿着锅底面向上翻松。
10分钟以内翻松米饭的理由:可去除多余的水分,防止米饭结块,防止米饭过粘。
如果内盖垫圈上有露水,请擦掉。

内盖垫圈



正确使用煮饭模式

请一定要根据所煮米的类型来选择“煮饭模式”和“水位刻度”。(关于烹饪模式请参阅第21页)

要煮的大米类型	这种时候	
白米 免淘米	<p>购买时的出厂设定。 如该模式不合您的口味时,请尝试下面的模式。</p> <div style="display: flex; align-items: center;"> <div style="text-align: center; margin-right: 10px;">  </div> <div style="border-left: 1px dotted black; padding-left: 10px;"> <p>想吃颗粒分明、稍硬的米饭</p> <hr style="border-top: 1px dotted black;"/> <p>硬度粘度刚刚好的推荐米饭</p> <hr style="border-top: 1px dotted black;"/> <p>想吃较粘的软米饭</p> </div> </div>	
	<p>想要煮得特别可口 可先尝试(白米 White/美味模式 Delicious), 再根据口感喜好来选择其他煮饭模式。</p>	
	<p>想要免淘米煮得可口</p>	免淘米专用模式
	<p>想要快点煮好饭</p>	想煮又快又好吃
	<p>想煮煲仔饭(或什锦饭)(第16页)</p>	将放入配料和调味料一起煮的煲仔饭(或什锦饭) 或糯米饭煮得好吃
	<p>想煮糯米饭(第16页)</p>	※煮粥和糙米加入配料或调味料时,请使用各自的 煮饭模式烹煮。
	<p>想煮寿司饭</p>	寿司饭的具体做法请参阅第23页。  切勿将醋与米饭在内锅中混合(会造成腐蚀)
<p>想煮粥(第16页)</p>	将米慢火熬煮的专用模式	
糙米	<p>想煮糙米饭</p> <p>想要难煮的糙米煮好可口 (想用糙米和白米混合一起煮时...第16页)</p>	
粗粮米	<p>将粗粮或捣精米煮的好吃 ※煮粥和糙米加入粗粮时 请使用各自的煮饭模式烹煮。</p>	
<p>想白米中掺点粗粮一起煮饭时 (第16页)</p>		
捣精米	<p>想煮捣精米(第16页)</p>	

- 烹饪时间基于电压220-240伏特、室温/水温23°C /标准水位的条件下预估的时间。实际煮饭时间会根据煮饭量、水温、水量等因素而有10分钟左右的差异。
- 预约栏显示“×”时,请不要使用预约煮饭功能。保温栏的“◎”标记表示最多可保温40小时,“○”标记表示最多可保温12小时。显示“×”时,请不要使用保温。(否则会造成米饭变质、腐坏或腐蚀内锅、内盖、蒸汽口)
- 要煮较稀的粥时,请减少米量或增加水量。但加水量切勿超过水位刻度“Congee”的最大刻度。

⊗ 加水切勿超出水位刻度太多
(标准为刻度上下2mm以内)

⊗ 粥或糙米、炖汤,因放入的水较多,切勿使用(白米 White/快煮 & 美味模式 Quick & Delicious)等其他煮饭模式
(如使用其他模式,可能会造成溢锅和烫伤)

正确
使用
煮饭
模式

煮饭模式	水位刻度	煮饭容量(米量) 单位:杯 ()是放入 配料时的最大量	煮饭时间 估算	预约	保温	压力
白米 White 美味模式 Delicious	白米 White rice 或 免淘米* Pre-washed rice	1 - 10	55-70分钟 6杯 约60分钟	○	◎	○
白米 White 稍硬 Hard			35-50分钟 6杯 约38分钟	○	◎	×
白米 White 标准 Regular			40-55分钟 6杯 约43分钟	○	◎	○
白米 White 软糯 Sticky			45-60分钟 6杯 约48分钟	○	◎	○
免淘米 Washed			45-60分钟 6杯 约48分钟	○	◎	○
白米 White 快煮 & 美味模式 Quick & Delicious			28-38分钟 6杯 约30分钟	○	◎	○
白米 White 煲仔饭 Mixed rice		2*-6*	45-55分钟 4杯 约50分钟	×	×	×
白米 White 标准 Regular	糯米饭 Sweet rice	3 - 6	40-55分钟 4杯 约43分钟	×	×	○
白米 White 稍硬 Hard	寿司饭 Sushi rice	2 - 10	35-50分钟 6杯 约38分钟	○	◎	×
粥 Congee	粥 Congee	0.5 - 1.5 (1)	95-105分钟 1杯 约100分钟	○	×	×
糙米 Brown	糙米 Brown rice	1 - 8 (6)	105-115分钟 5杯 约110分钟	○	○	○
粗粮米 Grains	白米 White rice 或 免淘米* Pre-washed rice	1*-8* (6)	55-65分钟 5杯 约60分钟	×	○	○
白米 White 标准 Regular	白米 White rice	1 - 8 (6)	40-50分钟 5杯 约43分钟	×	○	○

★: 内锅水位线的最小量、最大量和可煮饭的量不一样。

*: 煮白米时使用“White rice”的水位刻度,煮免淘米时使用“Pre-washed rice”的水位刻度。

各模式的煮饭诀窍,加入配料和调味料时的方法等请仔细参照第16页

正确使用煮饭模式(续上)

糯米饭 “煲仔饭(或什锦饭)”“红豆糯米饭” (第22页)

- 如果完全使用糯米煮,煮出的饭会太软,因此请用2杯糯米加1杯粳米的比例来制作
- 完全使用糯米煮时,所盛水量请低于“Sweet rice”的水位线。

粥

⊘ 不要使用其他模式煮粥
(可能会造成溢锅和烫伤)

- 请使用〈粥 Congee〉模式。
- 根据不同的米质、水温及淘洗方法等,蒸汽口可能会出现少量米汤
- 不能用米饭做粥。
- 请煮好之后再加入调味料

捣精米

- 清洗捣精米时会出现很多米糠,请将其清洗干净

糙米饭 (把糙米和白米混在一起煮饭时)

- 请按照2杯白米,1杯糙米的比例使用。请将糙米浸泡2小时,并使用〈白米 White/软糯 Sticky〉模式,加水至“White rice”的水位线进行烹煮。

粗粮米

⊘ 不要只使用粗粮煮饭

(可能会造成溢锅和烫伤)

- 混入白米的粗粮分量请遵照市面上销售的粗粮分量的标示(没有标示的情况下,建议每杯白米加入一大汤匙粗粮)
- 将水加至水位线后,搅拌一下粗粮

因粗粮容易浮在水面上,所以请事先将粗粮浸泡2-3小时。待粗粮沉入水底后再开始煮饭。

(否则会造成蒸汽口堵塞、蒸汽漏出、变形或破损)

- 如果粗粮浸泡之后也不沉入水底,煮饭量请最多不超过2杯

放入配料和调味料时

遵守以下事项

- ⊘ 切勿使用〈白米 White/快煮 & 美味模式 Quick & Delicious〉模式
- ⊘ 切勿在煮饭过程中打开外盖放入配料
- ⊘ 切勿从一开始放入青菜。
煮饭完成后再加入煮好的青菜。(否则会造成配料堵塞蒸汽口,导致烫伤)
- 遵守最大煮饭量(第14、15页)
- 淘米后,将米在水中浸泡约30分钟。
糯米为1小时左右,糙米为2小时左右
(放入调味料后,会导致大米难以吸收水分)
- 浸泡后,用沥水篮将米沥干
用沥水篮沥干后切勿长时间放置。
(淀粉质沉淀后会导致煮出的饭很容易变焦)
- 待粥煮好后再加入调味料(先放入调味料会影响烹煮效果)
- 加入调味料把水调至相应水位刻度,从底部充分搅拌混合,将米摊平
- 立即开始煮饭(如长时间静置,调味料会沉淀影响烹煮效果)
- 配料 … 切细后呈环状铺在米上,切勿与米混合(会影响烹煮效果)
… 每杯米最多搭配70g配料(干燥豆类最多30g)
- 切勿保温或预约煮饭(会造成饭变色、腐坏或腐蚀内锅、蒸汽口及内盖)
- 切勿在煮饭或保温时加醋(会造成变色或破损)
- 尽快清洗内盖和蒸汽口(否则会生锈)

※如果按市面上销售的食谱中的食材比例搭配,或用如蕃茄汁等水之外的液体来煮饭,可能会影响烹煮效果。

选择煮饭模式进行烹煮

准备 ❶ 检查第4页记载的“煮饭前请实施以下检查”的各部件,将异物清理干净,水渍擦拭干净

1 把电源插头插入插座,淘米后调整水量,将内锅放入本体并关闭外盖

擦去内锅外侧的水分

❶ 按压外盖直至发出“咔嗒”声

自动浸泡,淘米后可立即煮饭。

也可以根据个人喜好进行浸泡。

(此时,饭会煮得偏软一些)

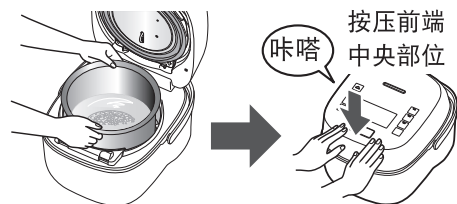

2 确认设定的煮饭模式

● 不需改变“煮饭模式” → 跳至步骤4

当前所选“煮饭模式”

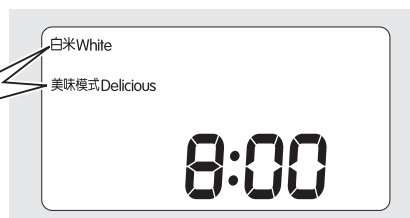

3 触摸 MENU 选择

每触摸1次 MENU 将会在“煮饭模式”之间切换,并显示当前所选择的煮饭模式的预估煮饭时间。

● 使用<粥 Congee>模式时,请参阅第18页。

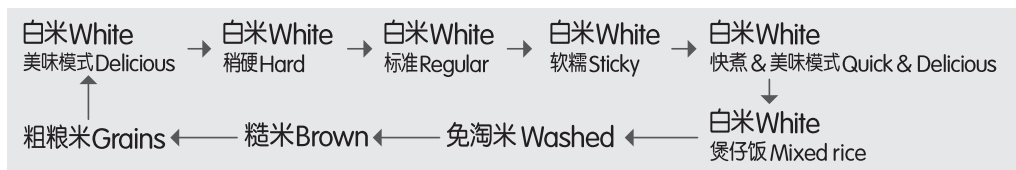
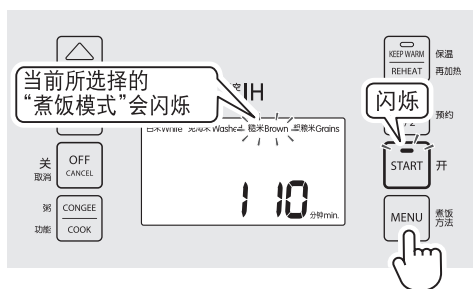

接下页 →

选择煮饭模式进行烹煮(续上)

4 触摸 开始煮饭

♪ 哔
♪ 哔哔哔哔—

为了确保锁定盖子,请先合上盖子,然后触摸  键,并锁定外盖。如果触摸后合上盖子,盖子将不会锁定,并在烹饪过程中会被打开。另外,如果您先触摸煮饭键,真空泵将开始工作并发出几分钟的声音。

- 如果没有放置内锅,蜂鸣器将响起并无法开始煮饭。

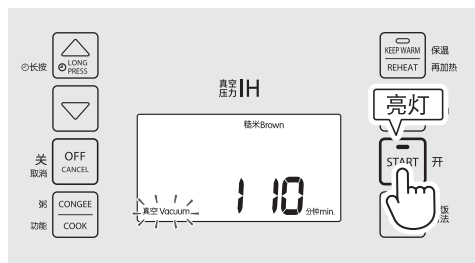

除了〈煲仔饭 Mixed rice〉之外的煮饭模式会被记忆,下次使用同一煮饭模式煮饭时,无需重新设定。

煮饭完成的时间

进入焖煮之前为止以5分钟为单位显示变化,进入焖煮之后以1分钟为单位显示变化。
进入焖煮之前为了调整显示时间,偶尔可能会提前或停止时间变化,因此对于煮饭时间显示作为参考。

操作有误时,请触摸

请再次确认当前所选的煮饭模式并重新操作。

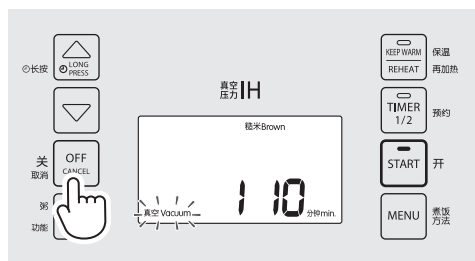

请注意

在“无需保温立即煮饭”和“连续煮饭”时,请在内锅放置槽和内盖温度降低后开始煮饭或预约
(否则有可能煮不好饭,煮焦或煮饭开始时无法真空)

触摸 选择〈粥 Congee〉模式

1 触摸 选择粥 Congee

粥 Congee → 蒸 Steam → 蛋糕 Cake → 炖汤 Soup

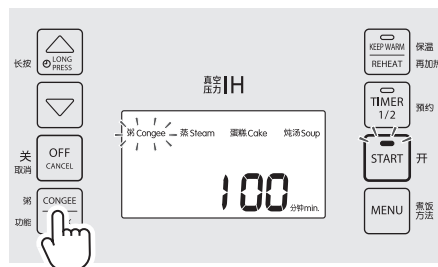

2 触摸 ,开始煮饭

♪ 哔
♪ 哔哔哔哔—

预约煮饭

在预约设定时间内完成煮饭。可设定2个预约煮饭时间，便于在早餐、晚餐等场景使用。

准备 ❶ 检查第4页记载的“煮饭前请实施以下检查”的各部件，将异物清理干净，水渍擦拭干净接通电源后洗米。调整水量，将内锅放入本体后关闭外盖

1 确认当前的时间

- 调成当前的时间(第12页)

2 触摸 ，选择“预约1”或“预约2”

每触摸1次  键，将会在“预约1”和“预约2”之间切换。

- 不改变煮饭完成的时间  转至 4

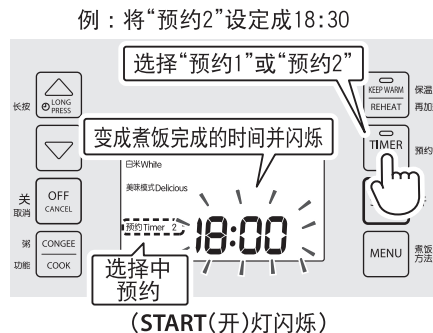

例：将“预约2”设定成18:30

3 使用 触摸键设定煮饭完成时间

煮饭完成时间可以10分钟为单位进行设定。通过持续触摸上述按键，可以快进时间变化。

4 确认煮饭模式

- 变更煮饭模式(第17页步骤 3)



! 煮粥必须使用(粥 Congee)模式。
(如使用其他模式，可能会造成溢锅和烫伤)
关于如何更改模式请参阅第18页。



5 触摸 完成预约

♪ 哔
♪ 哔—哔哔

真空泵将立即工作并会连续几分钟发出声音。1-2个小时左右以内的预约可能会立即开始煮饭。

- 触摸  键后未触摸  键时，每30秒会有“哔哔、哔哔、哔哔”的提示音。
- 未放入内锅而触摸了  键时蜂鸣器会响起，这表示预约设定未完成。

电饭煲会记忆煮饭完成时间，下次也想要同样的时间段完成煮饭时，无需重新设定。

要取消预约时或变更预约内容时，触摸  键
请暂时取消预约，重新确认当前所选的煮饭模式后再次操作。

请注意 请遵守以下事项

- 煮饭模式的使用方法中，预约栏显示“×”时，请不要使用预约煮饭功能(第14、15页)
(否则会造成米饭变质、腐坏或腐蚀内锅、内盖、蒸汽口)
- 切勿进行14小时以上的预约(夏天切勿超过8小时)
(长时间预约会造成大米发酵产生气味)夏季煮饭时最好使用冷水或冰水。

须知

- 如煮出的米饭偏软，请根据喜好减少水量。
- 预约煮饭时，大米的淀粉质会沉淀，因此底部的米饭可能会带有淡淡的黄褐色。
通过彻底淘洗大米可以减轻这种现象。
- 室温和水温较低时或水量较多时，煮饭完成时间可能会有10分钟左右的延迟。



保温

煮饭完成时蜂鸣器响起,将自动进入保温模式。关闭后可重新开始保温,如果想要保温中的米饭更热些,可以再次加热。

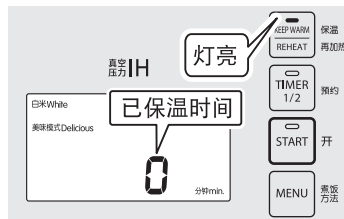
- 保温在1小时以内时长将以10分钟为单位,超过1小时后以1小时为单位显示保温时间。
- 为了在保温的同时也维持米饭的可口,会根据使用条件自动控制保温温度。
- 取出内锅即自动取消保温。
- 使用后拔掉电源插头,待本体冷却后请立即清洗。(第28、29页)



将保温中的米饭再加热,想要更热些时

- 1 将保温中的米饭翻松,关闭外盖
 - 如米饭量太多,则无法充分加热。(应大约在内锅的一半以下)
- 2 触摸  直到蜂鸣器响起,开始再加热(9分钟)♪ 哔
 - 想中途停止再加热时,触摸  将恢复成保温状态。
- 3 蜂鸣器响起即为结束,自动恢复为保温状态。

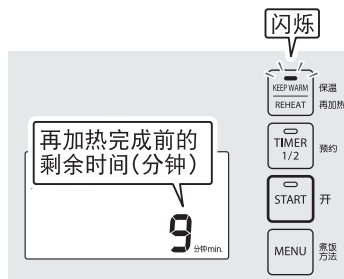

关闭后要再次开始保温时,触摸  ♪ 哔
♪ 哔哔哔哔—

- 如果没有放置内锅,蜂鸣器将响起并无法开始保温。

请注意 — 为避免产生气味或米饭干燥、变色,请遵守以下事项

- 请遵守保温时间 第14、15页记载的煮饭模式的使用方法中,在保温栏里“◎”标记表示最多可保温40小时,“○”标记表示最多可保温12小时,“×”表示不要保温
 - 煮煲仔饭(或什锦饭)或加入调味料煮饭后,请不要保温,应立即清洗内锅、蒸汽口和内盖。(否则会造成米饭变质、腐坏或腐蚀内锅、蒸汽口和内盖)
 - 粗粮米、糙米和捣精米与白米相比,其香味或颜色容易变化,建议尽快食用或冷冻保存。
 - 如果在寒冷地带或高温区域等使用环境恶劣的情况下,请尽早食用。

保温时“太长Too long”闪烁后,停止保温

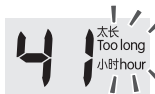

- 超过了保温时间后,显示会闪烁。
- 41小时后将持续闪烁,并无法形成真空。
(粗粮米 Grains) (糙米 Brown) 模式会在13小时以后开始闪烁。

- 切勿把饭勺留在锅内保温
- 切勿反复再加热,对冷饭的保温或再加热
- 米饭留在锅内的情况下,切勿切断保温
- 请避免保养不及时或淘米不充分
有气味时,请进行煮沸清洁。(第29页)

须知

- 如担心保温中的米饭的过于粘稠,请时不时地翻动一下米饭。
- 在“保温时间可能会很长”、“米饭量少”、“煲仔饭(或什锦饭)”等情况时,推荐使用冷冻保存。
- 大米淘洗不彻底,煮饭时水少,频繁打开外盖,米量少时米饭容易变黄。

烹饪方法

保持一定温度的烹饪模式。

〈蒸 Steam〉 …约100℃
 〈蛋糕 Cake〉 …约115℃
 〈炖汤 Soup〉 …约90℃

警告

切勿使用第 24-27 页中未记载的材料来烹饪
 可能会造成蒸汽或内容物涌出，因溢锅造成烫伤、受伤或故障。
 此外，还可能会腐蚀内锅、产生气味。

准备 检查第4页记载的“煮饭前请实施以下检查”的各部件，将异物清理干净，水渍擦拭干净
 接通电源，将放入烹饪食材的内锅放入本体内，关闭外盖

蒸菜时的准备

- ①加水至“White rice”的水位刻度 2。
- ②放入附带的蒸笼架。
- 将要蒸的菜放在蒸笼架上，确认关闭外盖。

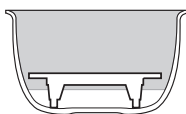

- ❗ 切勿让放入内锅的内容物堵塞内盖中央的蒸汽出口。
- ❗ 切勿放入容易浮起来的保鲜膜、锡箔、烘培纸等。

1 触摸 ，从〈蒸 Steam〉、〈蛋糕 Cake〉或〈炖汤 Soup〉中选择所需“烹饪模式”

每触摸一次键，烹饪模式就会改变(当前所选的烹饪模式显示将闪烁)

粥 Congee → 蒸 Steam → 蛋糕 Cake → 炖汤 Soup

- 不支持预约功能
- 如不需改变烹饪时间 → 跳至步骤 3

2 使用 触摸键更改烹饪时间

烹饪时间范围是1-60分钟，每次以1分钟为单位变化时间。
 持续触摸时，可以以10分钟为单位变化。

- 烹饪时间为达到烹饪温度后开始计算的时间。

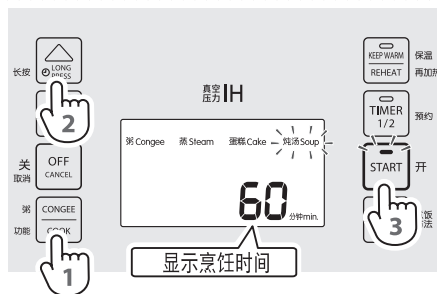

3 触摸 ，烹饪开始 哔 哔哔哔哔—

- 到达烹饪温度后，烹饪时间开始以1分钟为单位减少，蜂鸣器响起即为完成。
- 如果没有放置内锅，蜂鸣器将响起并无法开始烹饪。
- ❗ 取出内锅时，请用干布或烘焙手套(否则会造成烫伤)

请注意

- 烹饪后切勿将食物一直留在电饭煲内，应尽早清洗。(否则容易产生气味，造成变质)
- 请使用塑胶制或木制的烹饪工具。(否则会造成内锅划伤)

须知

- 食谱的设定时间为估算时间。煮饭完成时间会根据不同的材料和室温等发生变化。

食谱

- 使用附带的量杯量米。(1杯=约180ml)
- 大勺子1勺=15ml, 小勺子1勺=5ml。

请仔细阅读“放入配料和调味料时”的内容。(第16页)

煲仔饭(或什锦饭)

煲仔饭(或什锦饭)
不超过6杯

材料(4人份)

大米	3杯	
胡萝卜	60g	
水煮竹笋	60g	
干香菇	2片	
鸡脯肉	60g	
油炸豆腐	20g(约1/2块)	
A	酒	大勺子1勺
	盐	小勺子1勺
	酱油	大勺子1勺
	调味汤粉	小勺子半勺

泡过香菇的水

Cooking Memo

如果想要把锅巴颜色变得更深,可以试着适当的多加一些调味料,比如酒、酱油、白糖、芝麻油等。调味料添加量越多,锅巴颜色越容易变深,但要注意不要让整体味道过重。

- 1 动作快捷地洗米,直至水澄清,在足量的水中浸泡30分钟。
- 2 将干香菇泡发,切丝,油炸豆腐汆水,切丝。胡萝卜切丝,水煮竹笋切薄片,鸡肉切碎。
- 3 泡好的米用沥水篮沥干,放入内锅。加入A,再加入泡过香菇的水和普通的水,直至“White rice”的水位刻度3,充分混合。
- 4 将切好的配料铺在米上,呈环状,关闭外盖。



- 5 将煮饭模式调整为〈白米 White / 煲仔饭 Mixed rice〉,触摸 键。
- 6 饭煮好后,请立即翻松米饭,使其松软。



红豆糯米饭(煮糯米饭)

糯米饭
不超过6杯

材料(4人份)

米	糯米	2杯
	大米(粳米)	1杯
红豆(或红芸豆)		50g

仅使用糯米时

请减少水量。

- 动作快捷地洗米,直至水澄清,大约30分钟后淘起用沥水篮沥干。
- 将糯米和冷却后的红豆水装入内锅。
- 如果是三杯的量,则按照“Sweet rice”的水位标准将水加到刻度3,再倒出大约60ml的水,之后进行搅拌。(每杯糯米大约减少20ml)

- 1 将红豆放入足量的水中煮,快要沸腾时把热水倒掉。加入600ml新的冷水,煮开后转小火继续煮到8-9成熟。红豆变得用手指能捏动后,将红豆和煮红豆的水分开冷却。
- 2 动作快捷地洗米,直至水澄清,在足量的水中浸泡1小时。
- 3 泡好的米用沥水篮沥干,放入内锅。倒入冷却后的红豆水,再加入普通的水,直至“Sweet rice”的水位刻度3,充分混合。
- 4 将煮过的红豆铺在米上,呈环状,关闭外盖。



- 5 将煮饭模式调整为〈白米 White / 标准 Regular〉,触摸 键。
- 6 饭煮好后,请立即翻松米饭,使其松软。

红豆糯米饭(蒸糯米饭)

➔ 请参阅第24页

⚠ 注意

放入的配料、调味料、水量切勿超过内锅水位刻度“Congee”的最大刻度

(如放入过多会造成溢锅或烫伤)

鸡粥

粥
不超过 1.5 杯

材料 (4-5 人份)

大米	1 杯
鸡脯肉	100g
姜	一片
葱	1 根
酒	大勺子 1 勺
水	1000ml
盐	小勺子 半勺
鸭儿芹	适量

- 1 将充分洗过的鸡肉、水、切成段的葱、捣碎的姜、酒放入锅中用中火去沫后煮成汤，用沥水篮沥过后冷却。
- 2 将步骤 1 中的鸡肉切成 1cm 的丁，洒满盐。
- 3 动作快捷地洗米，直至水变澄清，盛到沥水篮中沥水。
- 4 将步骤 3 中的米和步骤 1 中的汤放入锅内，加水至“Congee”的水位刻度 1，充分混合。
- 5 触摸  键，然后按照<粥 Congee>来调节，并触摸  键。



- 6 煮好后，加入步骤 2 中的鸡肉稍作搅拌。
- 7 盛入餐具，根据喜好加入鸭儿芹。

寿司饭

材料 (4 人份)

大米	3 杯
调味醋 (事先混合好)	
醋	大勺子 6 勺
砂糖	大勺子 2 勺半
盐	小勺子 1 勺半

⊘ 切勿将醋与米饭在内锅中混合 (会造成腐蚀)

- 1 动作快捷地洗米，直至水澄清，加水至“Sushi rice”的水位刻度 3，关闭外盖。
- 2 将煮饭模式调整为<白米 White/稍硬 Hard>，触摸  键。
- 3 用浸有醋水的抹布擦拭寿司桶，将煮好的米饭转移至寿司桶。

- 4 将调味醋均匀的淋在米饭上，然后用饭勺以刀切状进行翻拌至调味醋与米饭充分混合。



用团扇扇至米饭呈现光泽。



Cooking Memo

- 趁米饭还是热的时候与调味醋混合，可以使调味醋充分融入米饭内。
- 使用寿司桶，多余的水分会被桶吸收，这样米饭就不太会变成糊状。
- 用冷却的海带泡水代替水来煮饭，可以增添美味。



食谱(续上)

蒸

警告

切勿让放入内锅的东西堵塞内盖的蒸汽出口
(会造成溢锅或烫伤)

切勿放入容易浮起来的保鲜膜、锡箔、烘培纸等
(会造成溢锅或烫伤)

红豆糯米饭(蒸糯米饭)

最大量 不超过 2 杯

材料

糯米..... 2 杯
 豇豆(或红豆)..... 30g
 洒水..... 80ml
 (每杯米 40ml)

- 1 将豇豆煮到 8-9 成熟(请参阅第 22 页“红豆糯米饭”的步骤 1), 将豇豆和煮豇豆的水分开冷却。
- 2 动作快捷地洗米, 直至水澄清, 放在煮豇豆的水中, 加水浸泡 2 小时, 然后用沥水篮沥干。浸泡用的水作为要洒的水使用。
- 3 在内锅中加入蒸饭用的水至“White rice”的水位刻度 2, 放入附带的蒸笼架, 铺上蒸布。

- 4 将步骤 2 中的米和步骤 1 中的豇豆混合, 平铺在蒸布上, 戳几个窟窿, 关闭外盖。
 ※ 切勿让蒸布被外盖夹住。

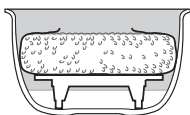

- ⊘ 切勿让蒸布挡住内盖中央的蒸汽出口

- 5 设定烹饪模式和烹饪时间(第 21 页), 触摸 **START** 键。

烹饪模式	设定时间
蒸 Steam	30 分钟

- 6 蜂鸣器响起后, 在糯米饭上淋上一半分量的准备好要洒的水, 搅拌, 关闭外盖。

- 7 设定烹饪模式和烹饪时间(第 21 页), 触摸 **START** 键。

烹饪模式	设定时间
蒸 Steam	10 分钟

- 8 蜂鸣器响起后, 再一次洒水并继续蒸。
(再次重复步骤 6 和 7)

- 9 蜂鸣器响起后, 将煮好的米饭转移到另外的容器内, 稍稍搅拌。
 ※ 如煮好的糯米饭偏硬, 请将洒水搅拌后再蒸 10 分钟左右的步骤重复几次。



烧麦

最大量 不超过 1 批量材料(10 个)

材料(10 个份)

猪肉馅..... 100g
 虾仁..... 50g
 大葱..... 1/4 根
 姜汁..... 小勺子 1 勺
 酱油..... 小勺子 2/3 勺
 A 砂糖..... 小勺子 1 勺
 芝麻油..... 小勺子 1 勺
 盐..... 小勺子 1/3 勺
 土豆淀粉..... 小勺子 2 勺
 胡椒..... 少许
 烧麦皮..... 10 张
 青豌豆..... 10 个
 白菜或卷心菜..... 数张

- 1 将虾仁、大葱切碎。
- 2 将猪肉馅和 A 放入碗中, 充分搅拌直至产生粘性, 之后等分成 10 份。
- 3 将左手手指拢起来拿好烧麦皮, 将步骤 2 中的材料用刀或木勺压入烧麦皮中间, 同时形成圆筒形, 使烧麦皮顶部与馅贴紧, 最后加上青豆装饰。
- 4 在内锅中加入蒸烧麦用的水至“White rice”的水位刻度 2, 放入附带的蒸笼架, 铺上白菜或卷心菜。

- 5 将步骤 3 中的烧麦放入步骤 4 中的蒸笼架上。

- 6 设定烹饪模式和烹饪时间(第 21 页), 触摸 **START** 键。

烹饪模式	设定时间
蒸 Steam	15 分钟

蒸

蒸饺

最大量 不超过 1 批量材料 (10 个)

材料 (10 个份)

- 猪肉馅.....70g
- A
 - 大葱 1/3 根
 - 韭菜 1 根
 - 蒜 1/3 瓣
 - 姜 1/3 片
 - 盐 一撮
 - 酱油 小勺子 2/3 勺
 - 酒 小勺子 2/3 勺
 - 芝麻油 小勺子 2/3 勺
- 饺子皮..... 10 张
- (调味料琼脂)
- B
 - 琼脂粉 1g
 - 水 80ml
 - 中华高汤精 小勺子 1/3 勺
- 白菜或卷心菜..... 数张

- 1 制作调味料琼脂。
在锅中放入 B，边搅拌边加热，约 2 分钟后沸腾煮化后倒入容器凝固。凝固后搅碎。
- 2 将大葱、韭菜、蒜、姜片切碎。
- 3 将肉馅、步骤 1 中的琼脂、A 放入碗中，充分搅拌直至产生粘性，之后等分成 10 份。
- 4 将步骤 3 中的材料放到饺子皮上，在饺子皮周围蘸水后紧紧包起来。
- 5 在内锅中加入蒸饺子用的水至“White rice”的水位刻度 2，放入附带的蒸笼架，铺上白菜或卷心菜。



- 6 将步骤 4 中的饺子放入步骤 5 中的蒸笼架上。
- 7 设定烹饪模式和烹饪时间 (第 21 页)，触摸 键。

烹饪模式	设定时间
蒸 Steam	15 分钟

蛋糕

菠萝椰子蛋糕

最大量 低筋面粉 120g 以内

材料

- A
 - 低筋面粉 100g
 - 椰子粉 大勺子 2 勺
 - 发酵粉 小勺子 1 勺半
 - 白砂糖 80g
 - 盐 少许
- 牛奶..... 70ml
- 鸡蛋..... 小的 2 个
- 色拉油..... 大勺子 2 勺
- 香草油..... 少许
- 糖水菠萝 (罐头·薄皮) 75g
- 椰肉碎片..... 15g
- 装饰配料
 - 杏酱 大勺子 1 勺
 - 朗姆酒 小勺子 2 勺
 - 椰肉碎片 5g
 - 糖水菠萝 (罐头·切片) ... 2 片
 - 溶化的黄油 (涂内锅用)..... 少许

- 1 擦掉菠萝汁水，取 2 片作为装饰用的切成 8 等分，剩下的作蛋糕胚用的切成 5mm 左右的四方块。
- 2 与 A 的材料一起过筛后加入碗中。接着，按顺序加入牛奶、鸡蛋、色拉油，用打蛋器充分搅匀，之后加入香草油、切好的蛋糕胚用菠萝、椰肉碎片后搅匀。
- 3 用溶化的黄油在内锅里薄薄地涂上一层，导入步骤 2 中的材料。
- 4 设定烹饪模式与烹饪时间 (第 21 页)，触摸 键。

烹饪模式	设定时间
蛋糕 Cake	35 分钟

- 5 蜂鸣器响起后，确认烤好的状态。用竹签刺入后抽出，如没有面糊附着在竹签上就是已经烤好了。如有面糊附着在竹签上，则需要追加烤制时间。
- 6 用隔热手套等将内锅取出，并将蛋糕移到盘子等上面。
- 7 趁蛋糕还是热的时候一并涂上杏酱和朗姆酒，加上已被切成 8 等分的菠萝作为装饰，撒上装饰用的椰肉碎片。
※ 只要搅匀就可制成湿润口感的简单蛋糕。



食谱(续上)

蛋糕

圆顶海绵蛋糕

最大量 低筋面粉 120g 以内

材料

低筋面粉.....120g
 发酵粉.....小勺子半勺
 鸡蛋.....中的4个
 白砂糖.....100g
 香草精.....少许
 溶化的黄油.....30g
 溶化的黄油(涂内锅用).....少许
 牛奶.....30ml
 杏酱(过筛).....大勺4勺(80g)
 糖衣
 A [糖粉.....50g
 柠檬汁.....小勺子1勺半



1 将低筋面粉和发酵粉混合后过筛。用溶化的黄油在内锅里薄薄地涂上一层。

2 将鸡蛋打进干燥的碗里，加入白砂糖，用打蛋器轻轻搅拌后隔水加热，当蛋液的温度达到人体肌肤温度左右(约40°C)时，停止隔水加热，继续打蛋。
 ※切勿用内锅打蛋。



3 将鸡蛋打至提起打蛋器时能拉出一条发白的粘稠条状物的状态，加入2-3滴香草精。



4 将步骤1中低筋面粉和发酵粉的混合物分2-3次撒进步骤3的材料中。切勿使蛋液的气泡消失，用木铲以切的方式将其混合，直至看不到粉状物。



5 将溶化的黄油和牛奶均匀的撒进步骤4的材料中，切勿使蛋液的气泡消失，迅速混合。



6 将步骤5的材料倒入内锅，敲打内锅1-2次，去除大气泡，将内锅放入本体中，关闭外盖。

7 设定烹饪模式和烹饪时间(第21页)，触摸  键。

烹饪模式	设定时间
蛋糕 Cake	40分钟

8 蜂鸣器响起后，确认烤好的状态。用竹签刺入后抽出，如没有面糊附着在竹签上就是已经烤好了。如有面糊附着在竹签上，则需要追加烤制时间。

9 用隔热手套等取出内锅，将蛋糕移到盘子等上面冷却。

10 在蛋糕表面涂上杏酱。
 将A混合，制成糖衣。待蛋糕冷却后，从上方淋上糖衣，放置至表面变干。

Cooking Memo

- 用来打蛋的碗和打蛋器，要事先擦干净油分和水分。
- 使用手持式搅拌器可以轻松地打好鸡蛋。(切勿使用内锅搅拌)
- 烤好后的蛋糕上表面没有焦黄色。翻转蛋糕，将上表面做为底面，进行装饰。
- 制作糖衣用的糖浆太硬或太软时，请调节柠檬汁和糖粉的用量。
- 可使用鲜奶油和水果等代替糖衣来进行装饰。

炖汤

警告

切勿放入以下东西（会造成溢锅或烫伤）

- 鱼饼等炖煮过程中易膨胀的食物、豆类、面类、小苏打、咖喱或炖菜等用的调味粉，大量的油。牛奶等容易起泡的东西。
- 青菜、保鲜膜、锡箔、烘培纸、吸油纸等容易浮起来的東西。

注意

放入的配料、调味料和水分切勿超过内锅水位刻度的“Soup MAX”线（如放入过多会造成溢锅或烫伤）

请注意

- 〈炖汤 Soup〉模式在煮沸之后会控制为较小火力，因此请在一开始就放入配料。（像青菜这种特别容易煮熟的配料除外）

排骨萝卜汤

最大量 不超过 Soup MAX

材料

猪排骨	80g
萝卜	160g
洋葱	1/2 个
水	500ml
A [盐	适量
味精	少许
芝麻油	少许

- 1 将排骨斩成 3cm 宽的小块，萝卜切片，洋葱切碎。
- 2 在内锅中放入步骤 1 中的材料和水（500ml），关闭外盖。
- 3 设定烹饪模式与烹饪时间（第 21 页），触摸  键。

- 4 蜂鸣器响起后，去掉浮起的油，加入 A。
※ 如加热不够，请追加烹饪时间。

烹饪模式	设定时间
炖汤 Soup	60 分钟

脊骨肉玉米萝卜汤

最大量 不超过 Soup MAX

材料

猪脊骨肉	120g
萝卜	60g
胡萝卜	30g
玉米	30g
姜	适量
水	500ml
A [盐	适量
味精	少许
（根据个人喜好）	
醋	少许

- 1 将脊骨肉切成 1.5cm 的丁，玉米切成 3cm 宽的块。萝卜和胡萝卜切丁，姜切末。
- 2 在内锅中放入步骤 1 中的材料和水（500ml），关闭外盖。
- 3 设定烹饪模式与烹饪时间（第 21 页），触摸  键。

- 4 蜂鸣器响起后，去掉浮起的油，加入 A。
※ 如加热不够，请追加烹饪时间。
※ 盛入容器中后，请根据喜好加入醋食用。（切勿在内锅里加醋）

烹饪模式	设定时间
炖汤 Soup	60 分钟

保养

❗ 保养时,需拔掉电源插头,待本体冷却后再进行保养。
否则会造成烫伤

请注意 请遵守以下事项

- 切勿使用以下物品
 - 洗碗碟机、烘碗机
 - 厨房用中性洗涤剂之外的洗涤剂、汽油、稀释剂、酒精、去污粉、漂白剂
 - 清洁海绵刷研磨面、纳米密胺海绵擦等容易造成划伤的物品
(否则会造成变形、腐蚀、生锈、变色、裂纹或划伤)
- 不要残留污垢、异物、调味料或水分等,请及时清洁。特别是加入调味料煮饭后,不要保温,需尽快清洗。
(否则可能会造成腐蚀、产生气味等)
- 每次使用后请及时清洁蒸汽口和蒸汽通道。
(否则可能会造成生锈,产生气味等)
- 切勿用力拉扯、强塞或刮伤垫圈。
本体及内盖的垫圈是不能取下的。(造成破损的原因)



■ 使用柔软的海绵和厨房用中性洗涤剂清洗后, 再用水冲洗干净

每次使用后

● 内锅、内盖、蒸汽口、饭勺、量杯、蒸笼架

- 冷却后立即清洗(如果先在温水里泡一泡再清洗,会更容易去除污垢。)
- 清洗后,用干净的干抹布擦干水分
- 使用竹签或牙签等去除附着在各个部位上的异物

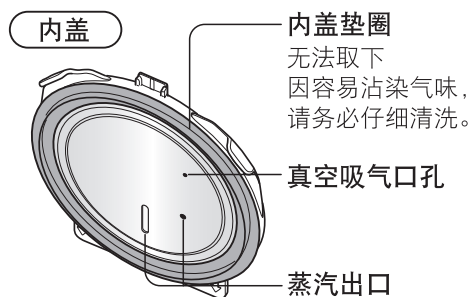
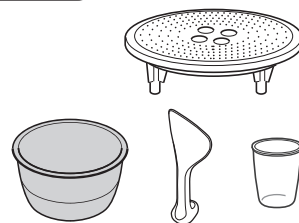

如在留有污垢或水分的情况下直接放置,或有损伤时,会造成生锈。

特别是加入调味料煮饭后,不要保温,尽快清洗内盖和蒸汽口,并仔细擦干水分。

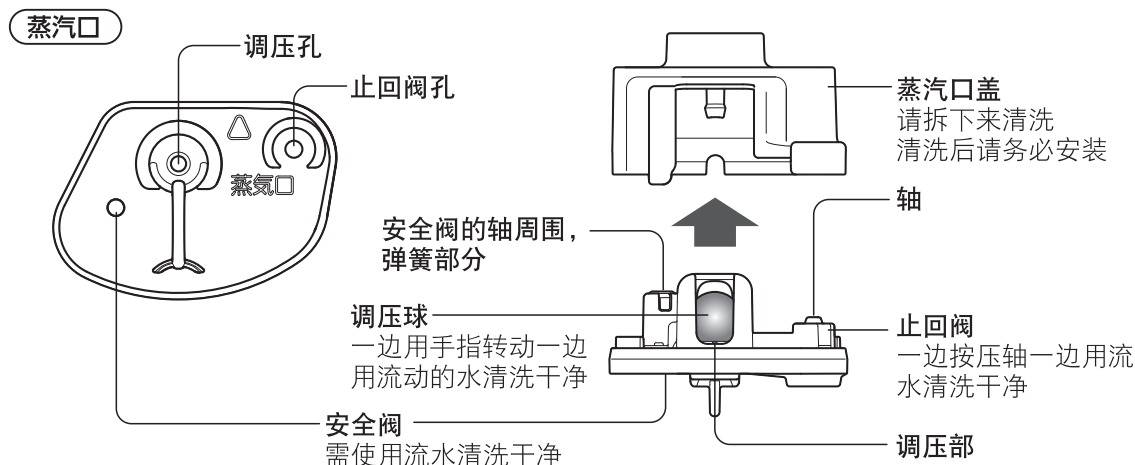

■ 用使劲拧干了的干净柔软的抹布擦拭

每次使用后

⊘ 切勿让本体沾上水或向本体浇水或用水清洗本体

● 锁扣

请清除异物(否则在煮饭过程中可能会因外盖打开造成烫伤或受伤)

● 垫圈类

无法取下

请擦掉污垢
(否则容易产生气味或导致无法进入真空状态)

● 上盖温度感应器

● 温度感应器

请擦掉污垢,清除异物
(否则会导致烹饪效果不佳)

温度感应器上沾有污垢时

用细砂纸轻轻摩擦,再用拧干的干净抹布擦去污垢。

● 锁扣固定处

请清除异物(否则在煮饭过程中可能会因外盖打开造成烫伤或受伤)

● 散热板、真空吸气口

请擦干水分(否则容易产生气味)

● 蒸汽通路

请将污渍、水擦拭干净
(会造成腐坏、异味)

● 真空排气口

将水滴擦干

● 外盖的内侧、框

请清除异物(否则在煮饭过程中可能会因外盖打开造成烫伤或受伤)

擦掉框上积有的冷凝水或沾有的调味料。
(否则会导致生锈)

● 内锅防转胶垫

是固定无法取下的(4处)

● 内锅放置槽

● 本体外侧

锁扣固定孔中,如有饭粒等进入,请用棉签等将其取出

● 关闭外盖时如有饭粒进入,外盖有可能会因饭粒凝固而无法打开。

锁扣固定处的小孔

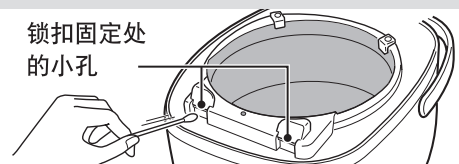

■ 使用吸尘器等清除灰尘

定期的

● 吸气口、排气口

定期每月1次左右,清除灰尘和杂物

(灰尘堆积可能会造成烹饪中停止运转...第35页)

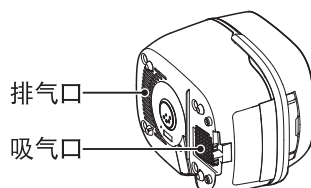

煮沸清洁

1周1次左右

容易去除气味和污垢。

1 在内锅中加水至“White rice”的水位刻度2,关闭外盖

● 请绝对不要放入除水以外的任何物品(洗涤剂、小苏打等)

2 触摸 至煮饭模式选择为〈蒸 Steam〉并设定成30分钟,然后触摸 开始煮沸清洁

● 煮沸时间在1到60分之间,可触摸   键进行设置。

如果气味和污垢难以去除,可以试一试加长煮沸时间。

● 在达到煮沸温度后显示时间以1分钟为单位递减。(实际所花时间比显示时间长。)

3 蜂鸣器响起,触摸 待本体冷却后再保养各部件

● 切勿连续煮沸清洁。

● 有的气味可能无法完全去除。

变更设定的方法

准备 将电源插头插入插座。(煮饭、预约、保温等过程中无法对设定进行更改)

触摸  5秒以上 显示变更设定

1-1 出厂时的设定

想变更按键的反应灵敏度时

可短缩或延长触摸按键到按键反应的时间,变更按键的灵敏度。

1 触摸  4次并设定成“7-0” 出厂时的设定 **7-2**

2 触摸   更改设定 **7-1** 反应时间变短。(反应变快)

7-3 反应时间变长。(反应变慢)

触摸  完成设定(返回时间显示)

介意煮饭时(浸泡时)的调压声时

可变更(白米 **White**/美味模式 **Delicious**)浸泡时发出的“咔嚓”“噗啾”声的次数。其他煮饭方法的设定无法变更。

1 触摸  2次设定成“4-0” 出厂时的设定 **4-1**

2 触摸  更改设定 **4-2** 调整压力减少次数

触摸  ,恢复设置。

触摸  完成设定(返回时间显示)

介意煮饭时真空泵的声音时

可以将煮饭时真空泵所发出的“嗡嗡”的运转声调小。

1 触摸  3次设定成“6-0” 出厂时的设定 **6-1**

2 触摸  更改设定 **6-2** 真空泵的运转声音将变小

触摸  ,恢复设置。

触摸  完成设定(返回时间显示)

介意预约时真空泵的声音时

预约时可以将真空泵设置成不工作。(预约时无法形成真空)

1 触摸  1次设定成“2-0” 出厂时的设定 **2-1**

2 触摸  更改设定 **2-2** 预约时真空泵不会运转

触摸  ,恢复设置。

触摸  完成设定(返回时间显示)

介意保温时真空泵的声音时

可以变更保温时真空泵的动作间隔时间或将真空泵设置成不工作。

触摸  更改设定 **1-1** 出厂时的设定

1-2 动作间隔时间将长于出厂时的设定时间。
●切勿保温33小时以上
保温时真空泵将不会运转。

1-3 (保温时无法形成真空)
●切勿保温25小时以上

触摸  ,恢复设置。

触摸  完成设定(返回时间显示)

煮得不好, 这种时候怎么办

变更设定的方法 / 煮得不好, 这种时候怎么办

请在申请修理前进行一次调查。若调查后仍不知道原因, 请您向购买电饭煲的商店询问。



这种时候 ▶ 调查原因 (参考页)





- 请正确量米和量水。
- 不同种类、保存时间不同的大米, 煮出来的米饭硬度会有所不同。请选择合适的“煮饭模式”及“水位刻度”, 并根据喜好增减水量, 或者尝试其他模式。

米饭	煮得不好 不好吃	<ul style="list-style-type: none"> ● 请将内锅或内盖冷却后再煮饭。(第 18 页) ● 用〈白米 White / 快煮 & 美味模式 Quick & Delicious〉模式煮出的饭会水分偏多、稍硬。请尝试〈白米 White / 美味模式 Delicious〉。(第 14、15 页) ● 请根据第 4 页的“煮饭前请实施以下检查”对各个部位进行检查, 确认各部位是否有变形、异物等。 ● 温度感应器和内锅外侧是否附着有异物? 如有, 请将异物清除。 ● 内盖、蒸汽口是否已确实安装好?(第 11、12 页) ● 煮饭过程中是否停过电?
	软 呈糊状 结块 不好吃	<ul style="list-style-type: none"> ● 煮新米、煮浸泡过的大米、预约煮饭或喜欢吃偏硬的米饭时, 请减少水量或使用〈白米 White / 稍硬 Hard〉模式煮饭。 ● 请在煮饭完成后马上(10分钟以内)将米饭整体翻松。(第13页) ● 洗米时用力搓米或用沥水篮沥干放置, 都会使大米裂开, 造成米饭变粘呈糊状。(第 13 页) ● 是否使用了热水或 pH9 以上的碱离子水?(第 13 页) ● 保温时请将米饭聚拢, 切勿让饭粒残留在内锅侧面, 并不时翻动一下米饭。(第 20 页)
	焦 ※ 淡黄褐色的微焦不是故障。	<p>在以下的情况下容易变焦。</p> <ul style="list-style-type: none"> ● 洗米不充分时、煮免淘米或胚芽米时、大米浸泡时间较长时、预约煮饭时。(第 13、19 页) ● 煮煲仔饭(或什锦饭)时。加入调味料后请搅拌均匀并立即开始煮饭。(第 16 页) ● 温度感应器或上盖温度感应器等, 带有脏痕或者异物时。(第 29 页) ● 是不是用〈白米 White / 煲仔饭 Mixed rice〉模式煮饭了? 根据米质、洗米、加减水量、调味料等不同锅巴的颜色也不同。
	硬 松散 不好吃	<ul style="list-style-type: none"> ● 请提前浸泡大米, 增加水量, 或在〈白米 White / 美味模式 Delicious〉〈白米 White / 软糯 Sticky〉模式下煮饭。 ● 是否使用了硬度高于 100 的矿泉水?(第 13 页)
	有气味 ※ 有气味时, 请务必进行煮沸清洁, 经过清洗保养后再使用。(第 28、29 页)	<ul style="list-style-type: none"> ● 是否进行了以下的保温? 长时间保温 / 反复长时间保温、煲仔饭(或什锦饭)、冷饭的保温、把饭勺放在锅内保温。 ● 粗粮米、糙米、捣精米可以保温, 但是与白米相比, 其香味或颜色容易变化, 建议尽快食用或冷冻保存。 ● 内盖、蒸汽口、本体是否有污垢? 每次煮饭后, 请对内盖和蒸汽口进行清洗并擦干水分。此外, 请每次都擦去蒸汽通道的水分。(第 28、29 页) ● 是否洗米不充分?(第 13 页) ● 是否进行了长时间的预约煮饭?(第 19 页) ● 是否在切断保温后仍将米饭留在锅内? 保温过程中取出了内锅又放回去, 误触摸了 , 因长时间停电而切断了电源。

煮得不好, 这种时候怎么办(续上)





请在申请修理前进行一次调查

这种时候		调查原因 (参考页)
米饭	干燥 变色	<ul style="list-style-type: none"> ● 请根据第 4 页“煮饭前请实施以下检查”进行确认。 <ul style="list-style-type: none"> • 内盖垫圈、内锅边缘、散热板垫圈、本体框 ● 温度感应器和内锅外侧是否附着有异物? 如有, 请将异物清除。 ● 内盖、蒸汽口是否已安装好? (第 11、12 页) ● 是否反复进行了长时间的保温或再加热? (第 20 页)
	煲仔饭 (或什锦饭) 煮得不好	<ul style="list-style-type: none"> ● 是否把配料和大米混在了一起? 其他原因请参阅第 16 页的“放入配料和调味料时”。
	半凉半热	<ul style="list-style-type: none"> ● 请在食用之前进行“再加热”。(第 20 页)
外盖的开关	打开时要花一点时间 无法打开	<ul style="list-style-type: none"> ● 由于本产品是真空式电饭煲, 因此内锅密闭性高, 从按下外盖按钮到外盖打开可能稍微需要一点时间。尤其是在保温等情况下, 由于本体是热的, 因此比冷却时花的时间要久一点。(第 10 页) ● 外盖按钮太紧按不动, 无法打开外盖时, 可能是因为内锅中存在压力, 打开外盖会造成危险。为了安全, 切勿强行按压按钮, 请触摸 , 等待本体冷却压力完全下降之后再打开(所需时间约40分钟)。外盖打开后, 请清除内盖、蒸汽口、锁扣和锁扣固定处的异物。(第28、29页) ● 保温过程中真空指示灯亮灯时, 请按压 2 次外盖按钮。(第 10 页)
	很难关闭 无法关闭	<ul style="list-style-type: none"> ● 内盖是否已安装好? 为了防止忘记装上内盖, 如内盖未安装则无法关上外盖。 ● 内盖、锁扣和锁扣固定处是否附着有异物? (第28、29页) ● 由于本产品是真空式电饭煲, 因此密闭性高, 会觉得很难关闭。特别在保温过程中等, 由于本体是温热的, 因此比冷却时关闭要难。为了确保关闭外盖, 请按压外盖前侧中央部位, 直至发出“咔嗒”的声响。(第10页) ● 煮饭过程中外盖会被锁住, 因此触摸  后即使再想关闭外盖也将无法关闭。(第18页)
	煮饭过程中外盖打开	<ul style="list-style-type: none"> ● 为了确保关闭外盖, 请按压外盖前侧中央部位, 直至发出“咔嗒”的声响。 ● 锁扣和锁扣固定处是否附着有异物? (第29页)
预约	马上就开始煮饭 无法在预约时间煮饭 无法预约	<ul style="list-style-type: none"> ● 1-2 小时以内的预约会立即开始煮饭。 ● 是否弄错了上午和下午? 时间显示为24小时时钟模式。设定的时间是否有错? (如)早上7点—7:00、晚上7点—19:00 ● 室温和水温较低时或水量较多时, 煮饭完成时间可能会有延迟。(第 19 页) ● 设定预约时是否放入了内锅? 请放入内锅后再预约。(第 19 页)
煮饭和保温	蒸汽泄漏 ※请在煮饭完成后再次确认。	<ul style="list-style-type: none"> ● 内盖垫圈、内锅边缘、散热板垫圈、本体框上是否附着有异物? (第 28、29 页) ● 内盖垫圈是否有损伤, 内盖或内锅是否变形?
	蒸汽口的喷出口附近有水滴	<ul style="list-style-type: none"> ● 蒸汽冷却后会变成水滴附着。并非异常。
	内盖和内锅上有水滴	<ul style="list-style-type: none"> ● 为了防止米饭干燥, 在内盖和内锅上可能附有水滴, 并非异常。
	打开外盖时 垫圈等部位 会滴落冷凝水	<ul style="list-style-type: none"> ● 根据打开外盖的时机和室温等的条件, 有时冷凝水会滴落在框等部位上, 请将其擦去。 ● 温度感应器和内锅外侧是否附着有异物? 如有, 请将异物清除。

这种时候		调查原因 (参考页)
煮饭和保温	溢锅 溅出	<ul style="list-style-type: none"> ● 煮饭过程中蒸汽口(蒸汽出口)喷出蒸汽和水滴,是为了消除压力,并非故障。 ● 是否米量太少、水量太多或洗米不充分? 请将米洗到水变清澈为止。(第 13 页) ● 请确认“煮饭模式”和“水位刻度”是否正确。(第 14、15 页) ● 煮粥请使用“粥 Congee”。 ● 请根据第 4 页的“煮饭前请实施以下检查”对各个部位进行检查,确认各部位是否有变形、异物等。 ● 煮饭过程中停电,可能会发生溢锅现象。
	内锅内形成薄膜	<ul style="list-style-type: none"> ● 糯米纸状的薄膜是因大米中的糖分(淀粉质)溶解后干燥而形成的,并非异常。
	中央部分下陷	<ul style="list-style-type: none"> ● 这是由于内锅本身采用发热感应加热特有的煮饭方式而引起的,并非异常。
显示· 按键	触摸按键后 无反应	<ul style="list-style-type: none"> ● 电源插头是否已插入? 内锅是否已放置好? ● 显示区是否出现了 C○○或 F○○等显示? 此时,请依据“如果出现这种显示时”进行操作。(第 35 页) ● 按键上是否沾有水或污垢? 请用软布擦拭按键上的水或污垢。 ● 手或手指是否是湿的? 请用干布擦干手或手指上的水分后再触摸。 ● 是否同时触摸了两个以上的键? ● 请触摸用  框起来的操作键。触摸按键以外的地方将不会反应。 ● 请触摸按键的正中间。 ● 可以变更按键反应的灵敏度。(第 30 页)
	灯灭掉了 中途停止了	<ul style="list-style-type: none"> ● 使用过程中如取出内锅,预约、保温、烹饪将被取消。 ● 使用过程中误触摸了  键,煮饭、预约、保温、烹饪等将被取消。 ● 如长时间停电,保温将被取消。
	未触摸按键,却开始 工作 显示随意变化	<ul style="list-style-type: none"> ● 按键上是否沾有水或污垢? 请用软布擦拭按键上的水或污垢。 ● 如果在操作部放置了抹布或毛巾等,可能会出现按键自动反应的情况。 ● 在打开或关闭外盖时如果触摸到按键,按键有可能会做出反应。 ● 使用过程中触摸 , 将显示当下的时间。 ● 可以变更按键反应的灵敏度。(第 30 页)
	真空 Vacuum 不亮灯、 灯灭了、闪烁 (没变成真空、已解除 真空状态)	<ul style="list-style-type: none"> ● 请参阅第9页的“真空显示”或第10页的“须知”。
	想调成当下的时间时	<ul style="list-style-type: none"> ● 请参阅第12页的“调整现在时间(时钟)的方法”。
	太长 Too long 闪烁	<ul style="list-style-type: none"> ● 保温时间过长,请停止保温(第 20 页) ● 41 个小时后将持续闪烁,将无法形成真空。〈粗粮米 Grains〉〈糙米 Brown〉模式的保温时间为 12 个小时,超出 13 个小时指示灯将闪烁。
	显示区的 压力 Pressure 亮灯、闪烁	<ul style="list-style-type: none"> ● 压力 Pressure 显示闪烁、亮灯时,切勿打开外盖。 内锅中存在压力的情况下,打开外盖会造成危险。 在压力煮饭时触摸  键,或拔掉电源插头等让电饭煲变为断电状态,则 压力 Pressure 显示闪烁。

煮得不好, 这种时候怎么办(续上)



请在申请修理前进行一次调查

这种时候		调查原因 (参考页)
显示 · 按键	蜂鸣器响起且出现 COO、FOO 显示	● 请参阅第 35 页的“如果出现这种显示时”。
	拔出电源插头, 显示消失自动记忆的煮饭模式或时间消失了, [0:00] 闪烁	● 内置在本体内部的锂电池电量已耗尽。 ● 请参阅第 12 页。 
	剩余时间显示与实际煮饭时间不同	● 有时会与实际的煮饭时间不同, 并非故障。详情请见“煮饭完成的时间”。(第 18 页)
	触摸 CONGEE/COOK (粥/功能) 键后, 会显示“1-1”	● 触摸  键 5 秒以上, 会显示变更设定。请触摸  键从头开始再设定一遍。(第 30 页)
	显示屏起雾	● 初始使用、长时间未使用或重新使用本产品时, 本产品和因周围环境的温度差异较大, 在煮饭过程中或保温之中显示屏可能会出现起雾现象。起雾现象是因温差导致的自然现象, 并非是故障, 请放心使用。本产品经过数次烹调 and 保温后, 可改善起雾现象。 ● 将内锅放入本体前, 请确保是否完全擦掉内锅外侧以及内锅放置槽以及内盖背面的水滴。(各部位, 请参阅说明书第 7 页) 假如没有彻底擦除水滴的状态下使用, 水可能会进入本体内部, 导致故障或显示屏起雾。(需擦除水滴的部位, 请参阅说明书第 28 页) ● 如使用一段时间后, 显示屏起雾情况更加严重或产生积水情况时, 意味着本体内部可能有进水。此时可能需要检修, 请您向购买电饭煲的商店咨询。
其他	使用过程中会发出声音 想设为静音或改变声音时	● 有关使用过程中会发出的声音, 请参考第 9 页内容。 ● 不能消除蜂鸣器音和操作音, 也不能改变其声音及音量。
	有塑料等的气味	● 刚开始使用时可能会有气味, 随着使用会逐渐消失。如介意, 请通过换气或煮沸清洁来消除气味。(第 29 页)
	塑料零件上有的部位呈线状或波浪状	● 是塑料成形的痕迹, 不是异常。不影响煮饭或保温。
	外盖与本体之间有缝隙	● 外盖与本体之间多少会有缝隙, 但内盖垫圈会起到密闭的作用。此外, 在煮饭过程中, 受到压力的作用, 缝隙会稍稍变大, 并非异常。
	内锅内侧、外侧的涂层有划伤或污垢	● 请参阅第 7 页的“内锅的操作”。
	在未组装蒸汽口盖的情况下, 安装到外盖	● 请将蒸汽口本体朝斜上方提起后拔出。 ● 如果发现垫圈脱落, 请您向购买电饭煲的商店咨询。
	插拔电源插头时有火花	● 插拔电源插头的时候, 有时会有小火花。这是感应加热方式的固有情况, 并非故障。
	煮饭过程中断路器跳闸 停电了 电源插头松了	● 与其他电气产品同时使用时, 有时会超过断路器的额定电流。请使用单独的电源插座。 ● 来电后将继续煮饭或保温, 但可能会出现煮得不好、断电、预约的完成时间延迟等情况。 ⚠ 压力煮饭过程中, 因停电等造成电源切断时, 蒸汽口(蒸汽出口)可能会喷出蒸汽, 请小心 ⊘ 压力显示闪烁时, 请不要打开外盖 ⊘ 因为即使加压中发生停电, 内锅还在处于加压状态或者存在残留气压。(第 5 页)
	蜂鸣器响起且无法开始煮饭, 无法预约, 无法保温	● 在未放入专用内锅的情况下触摸了  键或  键。请放入专用内锅并重新设置。

如果出现这种显示时

请对 C 00 显示再一次调查

从插座拔出电源插头，并按照下述步骤进行处理。

C 10	<ul style="list-style-type: none">● 请清除本体底部的吸气口、排气口的灰尘。● 切勿将电饭煲放在纸、布、毛毯、塑胶袋等柔软物品的上面，和容易堵塞吸气口、排气口的地方使用。	<p>重新启动时</p> <p>处理后，连接电源线，</p> <p>触摸  (错误显示解除)</p> <p>↓</p> <p>请等待内锅放置槽、内锅及内盖冷却后再重新启动。</p>
C 11	<ul style="list-style-type: none">● 请清除温度感应器或内锅底部附着的饭粒等异物或污垢。● 水量是否太多了？（请减少水量）● 是否与其他设备共用了同一个插座？ → 请单独使用 220-240 伏特交流电、额定电流为 10 安培以上的电源插座。	
C 14	<ul style="list-style-type: none">● 防止零部件受到高压电损坏的错误显示。	
C 15	<ul style="list-style-type: none">● 是否使用了非专用内锅？ → 请使用专用内锅。	
F 01 - F 14	<p>“F13”时， 灯和  灯闪烁，报警持续鸣响。</p> <ul style="list-style-type: none">● 电路板和温度感应器等故障显示。 <p>请立即停止使用，拔下电源插头，并咨询销售本产品的销售商。</p>	

煮得不好，
这种时候怎么办
/ 如果出现这种显示时

出现以下情况时，请您向购买电饭煲的商店咨询。

- 未放入内锅而将水和米放入了本体时。
- 内锅、内盖、蒸汽口、垫圈类或电源线破损或丢失时。
- 塑料零部件或垫圈类出现损伤时。（经过几年时间的使用可能会出现损伤）

停电时

来电后，继续煮饭或保温。

但可能会出现煮得不好、切断电源、预约的完成时间延迟等情况。

※ 中途拔下电源插头或断路器跳闸时也一样。

❗ 压力煮饭过程中，因停电等造成电源切断时，蒸汽口（蒸汽出口）可能会喷出蒸汽，请小心。

⊘ 压力 Pressure 显示闪烁时，内锅中存在压力，请不要打开外盖。
但，即使没有压力 Pressure 显示，如感觉按钮不动时，请不要强行打开外盖。

锂电池

锂电池内置在本体内部，其用途是插拔电源插头时驱动时间，记忆煮饭模式等。

锂电池电量耗尽后

拔下电源插头后显示消失，就无法记忆时间和煮饭模式等。

将电源插头插入电源插座，触摸  按键并停止 0 : 00 闪烁之后，可以照常使用。
(预约煮饭时，请将时钟调整为当前时间后再使用)

➔ 更换电池时，请您向购买电饭煲的商店咨询。(收费)
锂电池内置在本体内部，所以用户自己无法更换

规格

型号	RC-DX18T / RC-18VXWSG	
电源	220V-240V 交流电, 50-60 Hz	
消耗电力 (煮饭)	1250 W	
外形尺寸 (大约)	宽	30.0 cm
	深	36.4 cm
	高	26.4 cm
本体重量 (大约)	7.2 kg	
电源线长度	1.2 m	

- 煮饭的规格请参阅第 14、15 页。
- 有关烹饪规格, 请参阅以下页和第 21 页。
 - 蒸 (蒸 Steam) : 第 24、25 页
 - 蛋糕 (蛋糕 Cake) : 第 25、26 页
 - 炖汤 (炖汤 Soup) : 第 27 页
- 本产品不适合在海拔超过 2000 米的地方使用。

保证书

- 该产品的保证书另附。
- 请仔细阅读保证书的内容后妥善保管。

关于售后服务

- 关于售后服务的问题和要求, 请向您购买电饭煲的商店咨询。
另外、保证期内的故障, 依据保证书的内容免费修理。
过了保证期后的修理为收费修理。维修时产生的全部费用 (运费、包装费、部品费、修理费用等) 由客户承担。

 爱心检查	对长年使用的电饭煲进行检查!	请在定期确认“安全注意事项”和“请注意”的前提下使用。错误的使用方法和长年的使用都会因热、潮湿、灰尘等的影响而使零部件劣化, 还有可能会发生故障或事故。
	是否有这样的症状? 请清除电源插头和电源插座上堆积的灰尘。	<ul style="list-style-type: none">● 电源插头或电源线发热异常。● 本体发出焦糊味。● 本体的一部分出现破裂、歪曲或咯咯作响。● 内锅、蒸汽口、外盖、内盖变形或破损。● 在煮饭过程中或烹饪过程中, 底部风扇不转。● 出现其他异常或故障。

东芝生活电器株式会社

邮政编码212-0014 日本神奈川县川崎市幸区大宫町1310