

# INSTRUCTION MANUAL

# MICROWAVE OVEN

TMC10A14ASTC

Please review this instruction manual before operating.

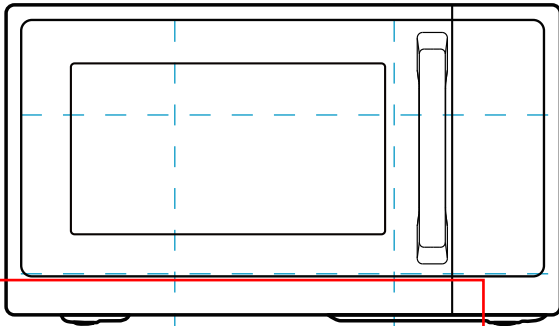

**Free 3 months extension of the original limited warranty period!**\* Simply text a picture of your proof of purchase to:

**1-844-224-1614**

\*The warranty extension is for the three months immediately following the completion of the product's original warranty period. Individuals do not need to register the product in order to get all the rights and remedies of registered owners under the original limited warranty.

**TOSHIBA**

# CONTENTS

## PRODUCT SAFETY

Precautions to avoid possible exposure to excessive microwave energy .....	EN-01
Specifications .....	EN-02
Important safety instructions .....	EN-03
Grounding instructions.....	EN-07
Radio interference .....	EN-09
Utensils.....	EN-10
Materials you can use in microwave oven .....	EN-11
Materials can not be used in microwave oven .....	EN-13

## PRODUCT SETTING

Names of microwave oven parts and accessories .....	EN-14
Door opening guidance .....	EN-15
Turntable installation.....	EN-16
Countertop installation .....	EN-17
Installation .....	EN-17

## INSTRUCTION FOR USE

Before using for the first time .....	EN-18
Operation .....	EN-19
Control panel and features .....	EN-19
1. Setting the clock .....	EN-20
2. Setting the kitchen timer .....	EN-20
3. Microwave cooking .....	EN-21
4. Speedy cooking .....	EN-22
5. Broil cooking .....	EN-22
6. Combination cooking .....	EN-23

7. Convection cooking without preheat function.....	EN-24
8. Convection cooking with preheat function .....	EN-25
9. Defrost by weight .....	EN-26
10. Defrost by time .....	EN-26
11. Potato, popcorn, pizza, reheat .....	EN-27
12. Auto menu .....	EN-28
13. Airfry menu .....	EN-30
14. Multi-stage cooking .....	EN-31
15. Eco function .....	EN-32
16. Lock function for children .....	EN-32
17. Inquiring function .....	EN-32

## CLEANING AND MAINTENANCE

Cleaning.....	EN-33
Trouble shooting .....	EN-35

## MAINTENANCE

One year limited warranty .....	EN-36
---------------------------------	-------



### NOTE

BEFORE OPERATING THIS PRODUCT, READ, UNDERSTAND, AND FOLLOW THESE INSTRUCTIONS. BE SURE TO SAVE THIS BOOKLIST FOR FUTURE REFERENCE.

# PRODUCT SAFETY

## PRECAUTIONS TO AVOID POSSIBLE EXPOSURE TO EXCESSIVE MICROWAVE ENERGY

---

- (a). Do not attempt to operate this oven with the door open since open door operation can result in harmful exposure to microwave energy.

It is important not to defeat or tamper with the safety interlocks.

- (b). Do not place any object between the oven front face and the door or allow soil or cleaner residue to accumulate on sealing surfaces.

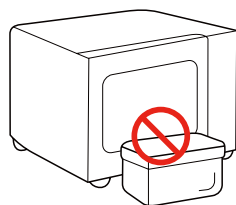

- (c). Do not operate the oven if it is damaged. It is particularly important that the oven door closes properly and that there is no damage to the:
- (1). DOOR (bent)
  - (2). HINGES AND LATCHES (broken or loosened)
  - (3). DOOR SEALS AND SEALING SURFACES
- (d). The oven should not be adjusted or repaired by anyone except properly qualified service personnel.

## SPECIFICATIONS

---

MODEL	TMC10A14ASTC
RATED VOLTAGE/FREQUENCY	120VAC 60Hz
RATED INPUT POWER (MICROWAVE)	1450 W
RATED OUTPUT POWER (MICROWAVE)	900 W
RATED INPUT POWER (GRILL)	1000 W
RATED INPUT POWER (CONVECTION)	1500 W

---



### NOTE

All pictures in this manual are for illustrative purposes only; these may be slightly different from the purchased equipment, please refer to the actual product.

# IMPORTANT SAFETY INSTRUCTIONS



## WARNING

When using electrical appliances basic safety precautions should be followed, including the following. To reduce the risk of burns, electric shock, fire, injury to persons or exposure to excessive microwave energy.



Read all instructions before using the appliance.



Read and follow the specific:  
**"PRECAUTIONS TO AVOID POSSIBLE EXPOSURE TO EXCESSIVE MICROWAVE ENERGY"** found on page 01.



This appliance must be grounded. Connect only to properly grounded outlet. See **"GROUNDING INSTRUCTIONS"** found on page 07.



Install or locate this appliance only in accordance with the provided installation instructions.



**HOT CONTENTS CAN CAUSE SEVERE BURNS. DO NOT ALLOW CHILDREN TO**

## USE THE MICROWAVE.

Use caution when removing hot items.



When cleaning surfaces of door and oven that comes together on closing the door, use only mild, nonabrasive soaps, or detergent applied with a sponge or soft cloth. Please keep the wave guide area clean. Use soft damp cloth to clean it up when there is food splash residue on the wave guide area or the cavity. Failure to clean food residue may cause innocuous sparking or some smoke in the microwave cavity, discoloration of the cavity may also occur.

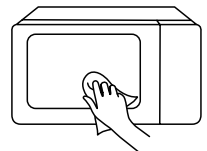

# IMPORTANT SAFETY INSTRUCTIONS

 Keep cord away from heated surface.

---

 Liquids, such as water, coffee, or tea are able to overheat beyond the boiling point without appearing to be boiling. Visible bubbling or boiling when the container is removed from the microwave oven is not always present.

**THIS COULD RESULT IN VERY HOT LIQUID SUDDENLY BOILING OVER WHEN THE CONTAINER IS DISTURBED OR A SPOON OR OTHER UTENSIL IS INSERTED INTO THE LIQUID.** To reduce the risk of injury to persons:

1. Do not overheat the liquid.
2. Stir the liquid both before and halfway through heating it.
3. Do not use straight-sided containers with narrow necks.
4. After heating, allow

the container to stand in the microwave oven for a short time before removing the container.

5. Use extreme care when inserting a spoon or other utensil into the container.

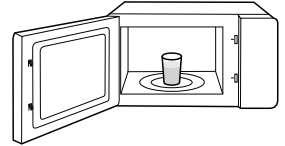

 Oversized food or oversized metal utensils should not be inserted in a microwave/toaster oven as they may create a fire or risk of electric shock.

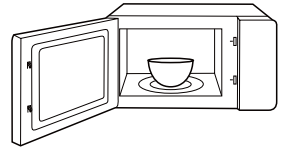

 This appliance should be serviced only by qualified service personnel. Contact nearest authorized service facility for examination, repair, or adjustment.

# IMPORTANT SAFETY INSTRUCTIONS

 To reduce the risk of fire in the oven cavity:

1. Do not overcook food. Carefully attend appliance when paper, plastic, or other combustible materials are placed inside the oven to facilitate cooking.
2. Remove wire twist-ties from paper or plastic bag before placing bag in oven.
3. If material inside of the oven ignites, keep oven door closed, turn oven off, and disconnect the power cord, or shut off power at the fuse or circuit breaker panel.
4. Do not use the cavity for storage purposes. Do not leave paper products, cooking utensils, or food in the cavity when not in use.

 Some products such as whole eggs and sealed containers, for example, closed glass jars are able to explode and should not be heated in this oven.

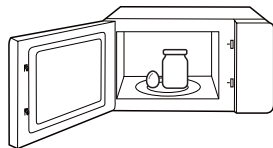

 Do not store this appliance outdoors. Do not use this product near water - for example, near a kitchen sink, in a wet basement, near a swimming pool, or similar location.

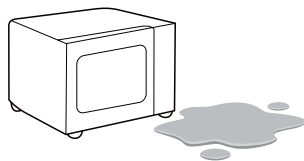

 Do not immerse cord or plug in water or any other liquid.







# IMPORTANT SAFETY INSTRUCTIONS

 Use this appliance only for its intended use as described in the manual. Do not use corrosive chemicals or vapors in this appliance. This type of oven is specifically designed to heat, cook or dry food. It is not designed for industrial or laboratory use.

---

 Do not operate this appliance if it has a damaged cord or plug, if it is not working properly, or if it has been damaged or dropped.

---

 Do not clean with metal scouring pads. Pieces can burn off the pad and touch electrical parts involving a risk of electric shock.

 Do not cover or block any openings on the appliance.

---

 Do not let cord hang over edge of table or counter.

---

 Do not use paper products when appliance is operated in the toaster mode.

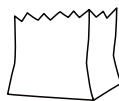

 Do not store any materials, other than manufacturer's recommended accessories, in this oven when not in use.

---

 Do not cover racks or any other part of the oven with metal foil. This will cause over-heating of the oven.

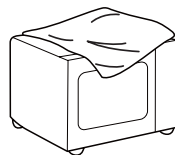

SAVE THESE INSTRUCTIONS  
HOUSEHOLD USE ONLY(NOT FOR  
COMMERCIAL USE)

# GROUNDING INSTRUCTIONS

This appliance must be grounded. In the event of an electrical short circuit, grounding reduces the risk of electric shock by providing an escape wire for the electric current. This appliance is equipped with a cord having a grounding wire with a grounding plug. The plug must be plugged into an outlet that is properly installed and grounded.

**WARNING** - Improper use of the grounding can result in a risk of electric shock. Consult a qualified electrician or serviceman if the grounding instructions are not completely understood, or if doubt exists as to whether the appliance is properly grounded. If it is necessary to use an extension cord, use only a 3-wire extension cord that has a 3-blade grounded plug, and 3-slot receptacle that will accept the plug on the appliance. The marked rating of the extension cord shall be equal to or greater than the electrical rating of the appliance.



**DANGER**

Electric Shock Hazard:  
Touching some of the internal components can cause serious personal injury or death. Do not disassemble this appliance.

# GROUNDING INSTRUCTIONS



## WARNING

### Electric Shock Hazard:

Improper use of the grounding can result in electric shock. Do not plug into an outlet until appliance is properly installed and grounded.

1. A short power-supply cord is provided to reduce the risks resulting from becoming entangled in or tripping over a longer cord.
2. Longer cord sets or extension cords are available and may be used if care is exercised in their use.
3. If a long cord or extension cord is used:
  - (1). The marked electrical rating of the cord set or extension cord should be at least as great as the electrical rating of the appliance.
  - (2). The extension cord must be a grounding-type 3-wire cord.
  - (3). The longer cord should be arranged so that it will not drape over the counter top or tabletop where it can be pulled on by children or tripped over unintentionally.

# RADIO INTERFERENCE

1. Operation of the microwave oven may cause interference to your radio, TV or similar equipment.
2. When there is interference, it may be reduced or eliminated by taking the following measures:
  - (1).Clean door and sealing surface of the oven.
  - (2).Reorient the receiving antenna of radio or television.
  - (3).Relocate the microwave oven with respect to the receiver.
  - (4).Move the microwave oven away from the receiver.
  - (5).Plug the microwave oven into a different outlet so that microwave oven and receiver are on different branch circuits.
3. This equipment generates, uses and can radiate radio frequency energy and, if not installed and used in accordance with the instructions, may cause harmful interference to radio communications. However, there is no guarantee that interference will not occur in a particular installation. If this equipment does cause harmful interference to radio or television reception, which can be determined by turning the equipment off and on, the user is encouraged to try to correct the interference by one or more of the following measures:
  - (1) Reorient or relocate the receiving antenna.
  - (2) Increase the separation between the equipment and receiver.
  - (3) Connect the equipment into an outlet on a circuit different from that to which the receiver is connected.
  - (4) Consult the dealer or an experienced radio/TV technician for help.

**This device complies with part 18 of the FCC Rules.**

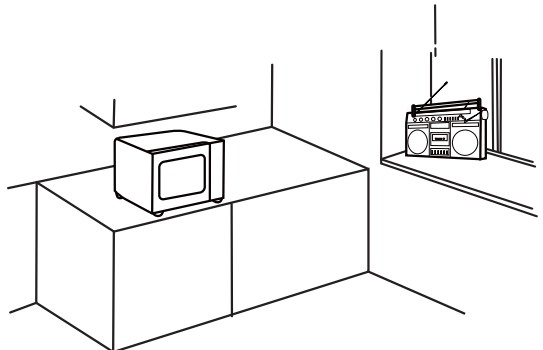

# UTENSILS



## CAUTION

### Personal Injury Hazard:

Tightly-closed utensils could explode. Closed containers should be opened and plastic pouches should be pierced before cooking.

See the instructions on "**Materials you can use in microwave oven.**" or "**Materials can not be used in microwave oven .**"

There may be certain non-metallic utensils that are not safe to use for microwaving. If in doubt, you can test the utensil in question following the procedure below.

### Utensil Test:

1. Fill a microwave-safe container with 1 cup of cold water (250ml) along with the utensil in question.
2. Cook on maximum power for 1 min.
3. Carefully feel the utensil. If the empty utensil is warm, do not use it for microwave cooking.
4. Do not exceed 1 min cooking time.

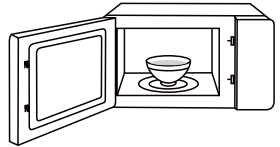





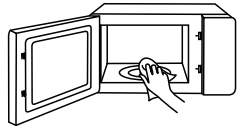











## NOTE









KEEP THE CAVITY AND  
WAVEGUIDE AREA CLEAN





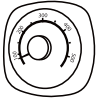











# MATERIALS YOU CAN USE IN MICROWAVE OVEN

UTENSILS	REMARKS
 Browning dish	Follow manufacturer's instructions. The bottom of browning dish must be at least 3/16 inch (5mm) above the turntable. Incorrect usage may cause the turntable to break. 
 Dinnerware	Microwave-safe only. Follow manufacturer's instructions. Do not use cracked or chipped dishes. 
 Glass jars	Always remove lid. Use only to heat food until just warm. Most glass jars are not heat resistant and may break. 
 Glassware	Heat-resistant oven glassware only. Make sure there is no metallic trim. Do not use cracked or chipped dishes. 
 Oven cooking bags	Follow manufacturer's instructions. Do not close with metal tie. Make slits to allow steam to escape. 
 Paper plates and cups	Use for short-term cooking/warming only. Do not leave oven unattended while cooking. 
 Paper towels	Use to cover food for reheating and absorbing fat. Use with supervision for a short-term cooking only. 
 Parchment paper	Use as a cover to prevent splattering or a wrap for steaming. 

# MATERIALS YOU CAN USE IN MICROWAVE OVEN

UTENSILS	REMARKS
 <p data-bbox="172 451 239 475">Plastic</p>	<p data-bbox="350 355 898 496">Microwave-safe only. Follow the manufacturer's instructions. Should be labeled "Microwave Safe". Some plastic containers soften, as the food inside gets hot. "Boiling bags" and tightly closed plastic bags should be slit, pierced or vented as directed by package.</p> 
 <p data-bbox="145 638 266 662">Plastic wrap</p>	<p data-bbox="350 555 898 635">Microwave-safe only. Use to cover food during cooking to retain moisture. Do not allow plastic wrap to touch food.</p> 
 <p data-bbox="132 802 279 826">Thermometers</p>	<p data-bbox="350 751 888 775">Microwave-safe only (meat and candy thermometers).</p> 
 <p data-bbox="153 962 257 986">Wax paper</p>	<p data-bbox="350 898 820 954">Use as a cover to prevent splattering and retain moisture.</p> 

# MATERIALS CAN NOT BE USED IN MICROWAVE OVEN

UTENSILS	REMARKS
 Aluminum tray	May cause arcing. Transfer food into microwave-safe dish. 
 Food carton with metal handle	May cause arcing. Transfer food into microwave-safe dish. 
 Metal or metal trimmed utensils	Metal shields the food from microwave energy. Metal trim may cause arcing. 
 Metal twist ties	May cause arcing and could cause a fire in the oven. 
 Paper bags	May cause a fire in the oven. 
 Plastic foam	Plastic foam may melt or contaminate the liquid inside when exposed to high temperature. 
 Wood	Wood will dry out when used in the microwave oven and may split or crack. 



# PRODUCT SETTING

## NAMES OF MICROWAVE OVEN PARTS AND ACCESSORIES

Remove the oven and all materials from the carton and oven cavity.

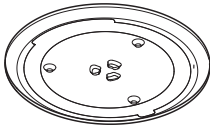

Glass Tray

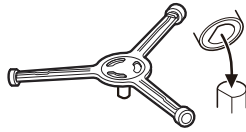

Turntable Ring Assembly

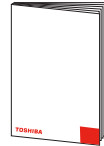

Instruction Manual

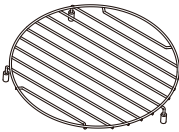

Lower Grill Rack (Can not be used in microwave function and must be placed on the glass tray.)

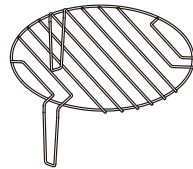

Higher Grill Rack (Can not be used in microwave function and must be placed on the glass tray.)

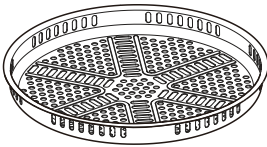

Bake Tray (Cannot be used in conjunction with microwave function and can be placed on the grill rack.)

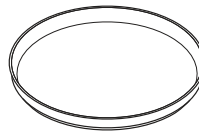

Bake Tray (Cannot be used in conjunction with microwave function and can be placed on the grill rack.)



**NOTE**

In case of any differences between the appliance and the pictures in this manual, the product shall prevail.

# NAMES OF MICROWAVE OVEN PARTS AND ACCESSORIES

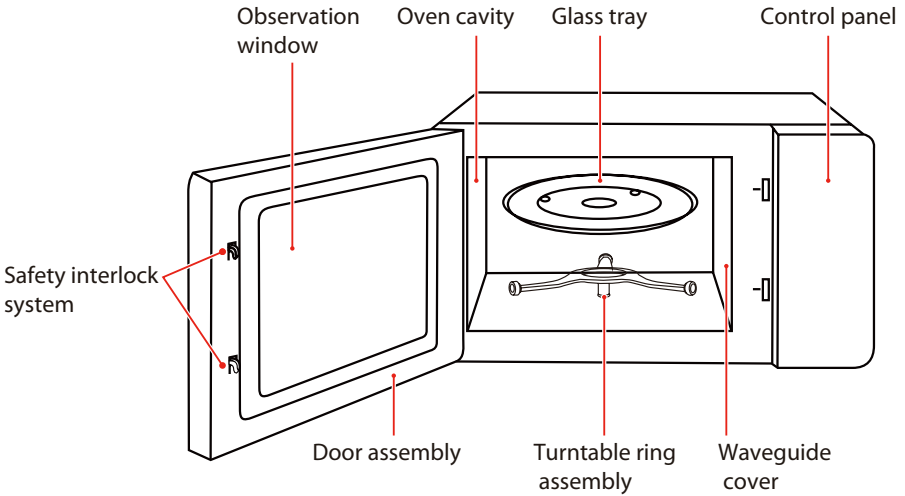

# DOOR OPENING GUIDANCE

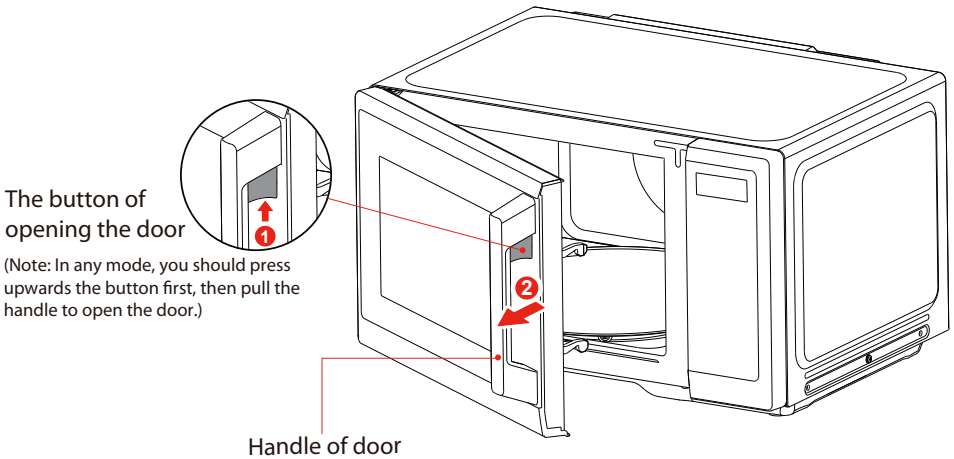

**NOTE**

In case of any differences between the appliance and the pictures in this manual, the product shall prevail.

## TURNTABLE INSTALLATION

Clean the cooking compartment and place the turntable.

For new installations, make sure all packaging and shipping tape has been removed from the turntable shaft.

Before using the appliance to prepare food for the first time, you will need to put the turntable in place correctly. You must clean the cooking compartment and accessories. You can also refer them to the cleaning section.

How to put the turntable in place:

1. Place the turntable ring assembly ② into the recess in the cooking compartment.
2. Place the glass tray ① on the turntable ring assemblies ②.

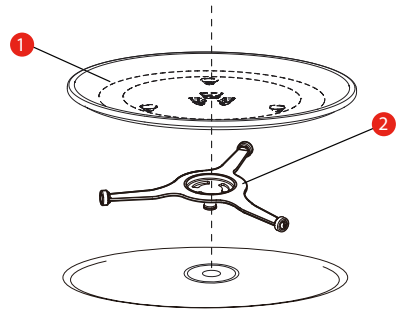

- 1) Glass Tray  
2) Turntable Ring Assembly

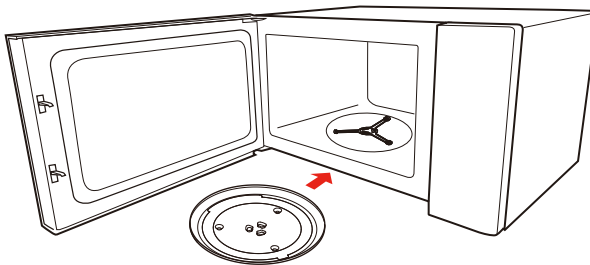

### NOTE

- Never use the appliance without the turntable. Make sure that it is properly engaged. The turntable can turn clockwise or anti-clockwise.
- Never place the glass tray upside down. The glass tray should never be restricted.
- Both glass tray and turntable ring assembly must always be used during cooking.
- All food and containers of food are always placed on the glass tray for cooking.
- Never restrict the movement of the turntable.
- If glass tray or turntable ring assembly cracks or breaks, contact your nearest authorized service center.

## COUNTERTOP INSTALLATION

Remove all packing material and accessories. Examine the oven for any damage such as dents or broken door. Do not install if the oven is damaged.

Cabinet: Remove any protective film found on the microwave oven cabinet surface. Do not remove the waveguide cover that is attached to the oven cavity to protect the magnetron.

## INSTALLATION

1. Select a level surface that provides enough open space for the intake and/or outlet vents.
  - a. The minimum installation height is 36 inches.
  - b. Leave a minimum clearance of 3.0 inches on each side, 3.0 inches on top, and 1.0 inch on the rear.
  - c. Do not remove the legs from the bottom of the oven.
  - d. Blocking the intake and/or outlet openings can damage the oven.
  - e. Operation of microwave oven may cause interference to your radio or TV reception.  
Please place the oven as far away from the radios and TV as possible.

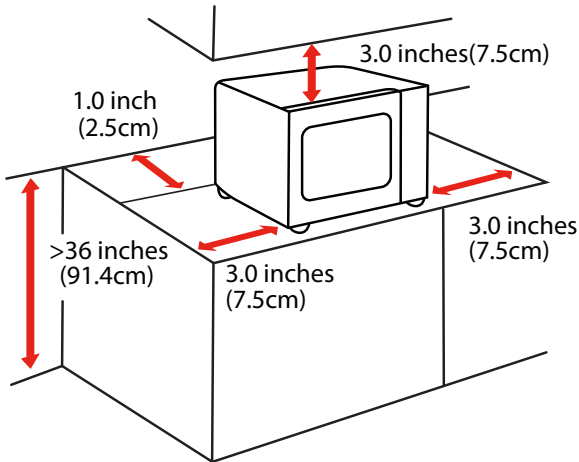

2. Plug microwave oven into a standard household outlet. Be sure the voltage and the frequency are the same as the voltage and the frequency on the rating label.



**NOTE**

- Do not install oven over a range cooktop or other heat-producing appliance. If installed near or over a heat source, the oven could be damaged and the warranty would be avoided.

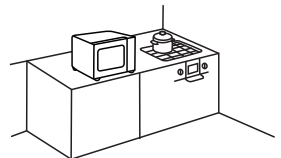

The accessible surface may be hot during operation

# INSTRUCTION FOR USE

## BEFORE USING FOR THE FIRST TIME

**It is normal that the oven may produce unpleasant odors when it is used for the first time.**

This section tells you what you need to do before using your microwave to prepare food for the first time. Read the section entitled "**PRODUCT SAFETY**" beforehand.

Before you can use your new appliance, you will need to put the turntable in place correctly. You must also clean the cooking compartment and accessories.



**NOTE**



- Never use the appliance without the turntable.
- Make sure that it is properly engaged. The turntable can turn clockwise or anti-clockwise.

# OPERATION

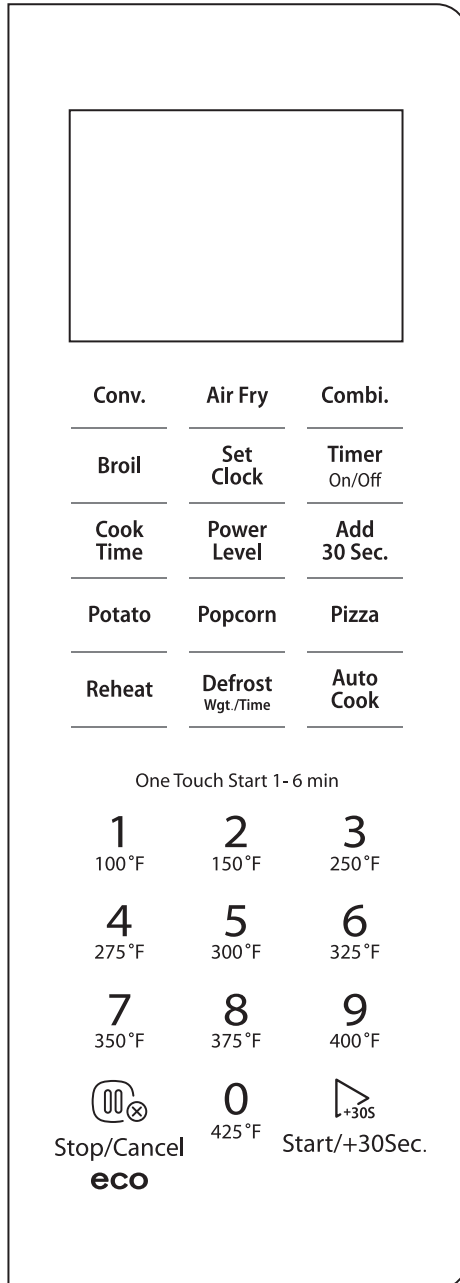
## CONTROL PANEL AND FEATURES



## 1. SETTING THE CLOCK

1 In standby mode, press "  " once, "00:00" will display. 



2 Press the number keys to enter the time. Example: To set the clock to 12:10, please press "1,2,1,0" in turn. 





3 Press "  " to confirm. 



### NOTE

- The clock is a 12-hour display. If the clock is not set, it will not work when powered.
- To reset the clock, please repeat the step 1 to step 3.



## 2. SETTING THE KITCHEN TIMER

1 In standby mode, press "  " once, "00:00" displays. 



2 Press the number keys to set the desired time. The maximum time value is "99:99". 



3 Press "  " to confirm. The timer starts counting down. 



### NOTE

- The kitchen timer is a timer.

### 3. MICROWAVE COOKING

Microwave Power Chart

Level	10	9	8	7	6	5	4	3	2	1
Power	100%	90%	80%	70%	60%	50%	40%	30%	20%	10%
Display	PL10	PL9	PL8	PL7	PL6	PL5	PL4	PL3	PL2	PL1

1 Press " **Cook Time** " once, and "0:00" displays.



2 Press the number keys to set the cooking time. The maximum time value is "99:99".

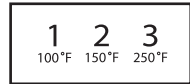

3 Press " **Power Level** " once, and "PL10" displays.

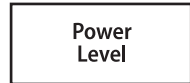

4 Press " **Power Level** " repeatedly or press the number key to set the power level. The 10 power levels are available.

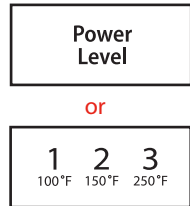

5 Press "  " to start cooking .



#### NOTE

- The power level can be changed during operation. Press " **Power Level** " once, the current power will display for 3 seconds. And then press the number keys to change the power. The oven will work with the selected power.



## 4. SPEEDY COOKING

- 1 In standby mode, pressing the number keys 1 to 6 lets you quickly select a cooking time from 1 to 6 minutes. Then you can press " **Add 30 Sec.** " or "  " to increase the cooking time. The maximum time value is "99:99".

1 100°F	2 150°F	3 250°F
4 275°F	5 300°F	6 325°F

### NOTE

- The power level can be changed during operation. Press " **Power Level** " once, the current power will display for 3 seconds. Then press the number keys to change the power. The oven will work with the selected power.

- 2 In standby mode, press " **Add 30 Sec.** " or "  " to cook food at 100% power level for 30 seconds. Each press on the same key can increase 30 seconds and the maximum time value is "99:99".

**Add 30 Sec.**

or

  
Start/+30Sec.

### NOTE

- In the cooking state, each more press on " **Add 30 Sec.** " or "  " can increase the cooking time by 30 seconds (except defrosting by weight and the auto menu).

## 5. BROIL COOKING

- 1 In standby mode, press " **Broil** " once, "0:00" will display.

**Broil**

- 2 Press the number keys to set the cooking time. The maximum time value is "99:99".

1 100°F	2 150°F	3 250°F
------------	------------	------------

- 3 Press "  " to start cooking.

  
Start/+30Sec.

### NOTE

- The buzzer will sound to remind you to turn over the food during cooking. If there is not any operation, it will keep on working.

## 6. COMBINATION COOKING

1 In standby mode, press "Combi." once, "C-1" will display. → 

2 Press "Combi." repeatedly to select the mode. "C-1" and "C-2" are available. → 

3 Press " Start/+30Sec." to confirm. → 

4 Press the number keys to set the cooking time. The maximum time value is "99:99". → 

5 Press " Start/+30Sec." to start cooking. → 

Note: Combination instructions

Instructions	Display	Microwave	Grill	Convection
1	C-1	●		●
2	C-2	●	●	

## 7. CONVECTION COOKING WITHOUT PREHEAT FUNCTION

1 In standby mode, press " Conv. " once, and "100°F" will display. → 

---

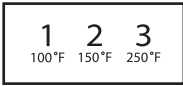
2 Press the number keys to set the temperature, "100°F, 150°F, 250°F, 275°F, 300°F, 325°F, 350°F, 375°F, 400°F, 425°F" are available. → 

---

3 Press "  Start/+30Sec. " to confirm. → 



---

4 Press the number keys to set the cooking time. The maximum time value is "99:99". → 

---

5 Press "  Start/+30Sec. " to start cooking. → 

## 8. CONVECTION COOKING WITH PREHEAT FUNCTION

1 In standby mode, press "  " once, and "100°F" will display. → 



---

2 Press the number keys to set the temperature, "100°F, 150°F, 250°F, 275°F, 300°F, 325°F, 350°F, 375°F, 400°F, 425°F" are available. → 

---

3 Press "  " to confirm. → 

---

4 Press "  " again to start preheating. When preheating is completed, the oven will beep. Open the door and place food in the oven. And then close the door. → 

---

5 Press the number keys to set the cooking time. The maximum time value is "99:99". → 

---

6 Press "  " to start cooking. → 

## 9. DEFROST BY WEIGHT

- 1 In standby mode, press "**Defrost**  
Wgt./Time" once,  
and "dEF1" will display.



- 2 Press the number keys to set the weight of  
the food. The range of weight is 4 to 70 Oz.



- 3 Press ""  
Start/+30Sec." to start defrosting.



### NOTE

- The buzzer will sound to remind you to turn over the food during defrosting. If there is not any operation, it will keep on working.

## 10. DEFROST BY TIME

- 1 In standby mode, press "**Defrost**  
Wgt./Time" twice,  
and "dEF2" will display.



- 2 Press the number keys to set the time.  
The maximum time value is "99:99".



- 3 Press ""  
Start/+30Sec." to start defrosting.



### NOTE

- The defrost power is PL3 and it cannot be changed.
- The buzzer will sound to remind you to turn over the food during defrosting. If there is not any operation, it will keep on working.

## 11. POTATO, POPCORN, PIZZA, REHEAT

- 1** In standby mode, press the corresponding key once, and then the default weigh of the food will display.

Example: Press " **Pizza** " once and then "4Oz" displays.



- 2** Press the corresponding key repeatedly or press the number key "1-3" to set the weight of the food.



or







- 3** Press "  " to start cooking.



MENU	WEIGHT(DISPLAY)	POWER
Popcorn	1.75Oz	PL10
	3.0Oz	
	3.5Oz	
Pizza	4Oz	PL10
	8Oz	
	14Oz	
Potato	8Oz	PL10
	16Oz	
	24Oz	
Reheat	9Oz	PL10
	12Oz	
	18Oz	

## 12. AUTO MENU

1 In standby mode, press "  " once, "AC01" will display. → 

2 Press "  " repeatedly to select the menu. "AC01-AC07" are available. → 

3 Press "  " to confirm. → 

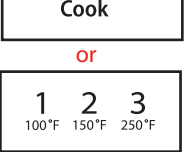
4 Press "  " repeatedly or press the number key "1-3" to select the weight of the food. → 

5 Press "  " to start cooking. → 

### NOTE

- For the menus "AC05" to "AC07", please skip the step 4.

Auto Menu Chart

DISPLAY	MENU	WEIGHT(DISPLAY)	POWER
AC01	Beverage	4Oz	PL10
		8Oz	
		12Oz	
AC02	Dinner Plate	9Oz	PL10
		12Oz	
AC03	Soup	8Oz	PL10
		16Oz	
		24Oz	
AC04	Vegetables	4Oz	PL10
		8Oz	
		16Oz	
AC05	Oatmeal	28Oz	PL10
AC06	Cake	16Oz	Conv. 350°F with preheat
AC07	Cookie	7.5Oz	Conv. 375°F with preheat





### 13. AIRFRY MENU

1 In standby mode, press " Air Fry " once, and then "AF01" will display. → 

2 Press " Air Fry " repeatedly to select the menu. "AF01-AF10" are available. → 

3 Press "  " to start confirm. → 

4 Press "  " again to start cooking. → 

**NOTE** • For the menus "AF02" to "AF10", the buzzer will sound to remind you to turn over the food during cooking. If there is no operation, it will keep on working.

DISPLAY	MENU	WEIGHT	POWER
AF01	Frozen French Fries	11Oz	Conv. 425°F
AF02	Frozen onion Rings	10Oz	Conv. 425°F
AF03	Frozen chicken nuggets	12Oz	Conv. 425°F
AF04	Frozen chicken wings	18Oz	Conv. 425°F
AF05	Frozen chicken legs	27Oz	Conv. 425°F
AF06	Frozen Chicken Tenders	11Oz	Conv. 425°F
AF07	Frozen Shrimps	9Oz	Conv. 425°F
AF08	Frozen Fish Sticks	12Oz	Conv. 425°F
AF09	Frozen Spring Rolls	11Oz	Conv. 425°F
AF10	Frozen Mozzarella Sticks	11Oz	Conv. 425°F

## 14. MULTI-STAGE COOKING

Example: Defrost food for 5 minutes and then broil cooking for 7 minutes.

1 Press " **Defrost** " twice and then "dEF2" will display. → 

<b>Defrost</b> Wgt./Time
-----------------------------

---

2 Press "5", "0", and "0" to set the desired defrost time to 5 minutes. → 

5	0	0
300°F	425°F	425°F

---

3 Press " **Broil** " once, "0:00" will display. → 

<b>Broil</b>
--------------

---

4 Press "7", "0", and "0" to set the cooking time to 7 minutes. → 

7	0	0
350°F	425°F	425°F

---

5 Press "  " to start cooking. → 

 Start/+30Sec.
--

### NOTE

- Two cooking stages can be set in multi-stage cooking.
- If you set the defrost function, it will work automatically in the first stage.
- The kitchen timer, auto menu, and preheat cannot be set as one of the multi-stage.

## 15. ECO FUNCTION

- 1 To enter ECO mode:  
In standby mode, press "  " once.  
The screen will turn off.



- 2 To cancel ECO mode:  
In ECO mode, pressing any key, or opening and closing the door will cancel it.

## 16. LOCK FUNCTION FOR CHILDREN

You can use this function to prevent children from accidentally turning the oven on.

- 1 To activate the lock:  
In standby mode, press and hold  
"  " for three seconds. A beep  
sounds and the locked icon will display.



- 2 To deactivate the lock:  
In the locked state, press and hold  
"  " for three seconds.  
A beep sounds.



## 17. INQUIRING FUNCTION

- 1 If the clock has been set, the current time  
will display for three seconds by pressing  
" **Set Clock** " in the cooking state.



- 2 In the microwave cooking state, press " **Power Level** "  
to inquire about the power level. It will  
display for three seconds.



# CLEANING AND MAINTENANCE

## CLEANING

With good care and cleaning, your appliance will retain its appearance and remain fully functioning for a long time to come. Here are the instructions on how to properly care for the microwave oven.



**WARNING**

- Scratched glass in the appliance door may develop into a crack. Do not use a glass scraper, sharp or abrasive cleaning aids or detergents.
- The surface of the appliance may become damaged if it is not cleaned properly. Microwave energy may escape. Clean the appliance on a regular basis, and remove any food remnants immediately.
- Do not immerse the appliance in water or clean under a jet of water.

### Cleaning agent

To ensure that the different surfaces are not damaged by using the wrong cleaning agent, see the information in the table. Wash new sponge or cloth thoroughly before use.

#### Do not use:



Harsh or abrasive cleaning agents



Metal or glass scrapers to clean the door panels



Metal or glass scrapers to clean the door seal



Hard scouring pads or sponges



Cleaning agents with a high alcohol content

### APPLIANCE FRONT

#### Hot soapy water:

Clean using a dish cloth and then dry with a soft cloth. Do not use metal or glass scrapers for cleaning.

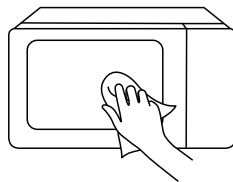

## APPLIANCE FRONT WITH STAINLESS STEEL

---

### Hot soapy water:

Clean using a dish cloth and then dry with a soft cloth. Remove splashes and patches of limescale, grease, starch and albumin immediately. Corrosion can form under these patches or splashes. Do not use glass cleaners or metal or glass scrapers for cleaning.

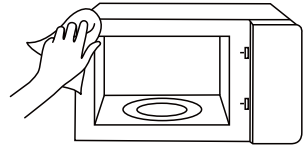

## COOKING COMPARTMENT MADE OF STAINLESS STEEL

---

### Hot soapy water or vinegar solution:

Clean using a dish cloth and then dry with a soft cloth. Do not use oven spray or any other aggressive oven cleaners or abrasive materials. Scouring pads, rough sponges and pan cleaners are also unsuitable. These items scratch the surface. Allow the interior surfaces to dry completely.

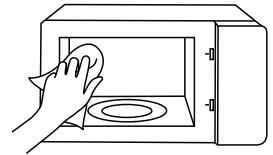

## RECESS IN THE COOKING COMPARTMENT

---

### Damp cloth:

Water must not be allowed to run into the appliance through the turntable drive. Dry the turntable drive with a cloth.

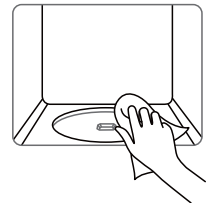

## TURNTABLE AND ROLLER RING

---

### Hot soapy water:

When placing the turntable back into its recess, it must engage properly.

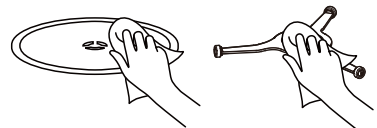

## DOOR PANELS

---

### Glass cleaner:

Clean with a dish cloth. Do not use glass scrapers.

# TROUBLE SHOOTING

Check your problem by using the chart below and try the solutions for each problem. If the microwave oven still does not work properly, contact the nearest authorized service center.

TROUBLE	POSSIBLE CAUSE	POSSIBLE REMEDY
Oven will not start	<ul style="list-style-type: none"> <li>a. Electrical cord for oven is not plugged in.</li> <li>b. Door is open.</li> <li>c. Wrong operation is set.</li> </ul>	<ul style="list-style-type: none"> <li>a. Plug into the outlet.</li> <li>b. Close the door and try again.</li> <li>c. Check instructions</li> </ul>
Arcing or sparking	<ul style="list-style-type: none"> <li>a. Materials to be avoided in microwave oven were used.</li> <li>b. The oven is operated when empty.</li> <li>c. Spilled food remains in the cavity.</li> </ul>	<ul style="list-style-type: none"> <li>a. Use microwave-safe cookware only.</li> <li>b. Do not operate with oven empty.</li> <li>c. Clean cavity with soft damp cloth.</li> </ul>
Unevenly cooked foods	<ul style="list-style-type: none"> <li>a. Materials to be avoided in microwave oven were used.</li> <li>b. Food is not defrosted completely.</li> <li>c. Cooking time, power level is not suitable.</li> <li>d. Food is not turned or stirred.</li> </ul>	<ul style="list-style-type: none"> <li>a. Use microwave-safe cookware only.</li> <li>b. Completely defrost food.</li> <li>c. Use correct cooking time, power level.</li> <li>d. Turn or stir food.</li> </ul>
Overcooked foods	<ul style="list-style-type: none"> <li>Cooking time, power level is not suitable.</li> </ul>	<ul style="list-style-type: none"> <li>Use correct cooking time, power level.</li> </ul>
Undercooked foods	<ul style="list-style-type: none"> <li>a. Materials to be avoided in microwave oven were used.</li> <li>b. Food is not defrosted completely.</li> <li>c. Oven ventilation ports are restricted.</li> <li>d. Cooking time, power level is not suitable.</li> </ul>	<ul style="list-style-type: none"> <li>a. Use microwave-safe cookware only.</li> <li>b. Completely defrost food.</li> <li>c. Check to see that oven ventilation ports are not restricted.</li> <li>d. Use correct cooking time, power level</li> </ul>
Improper defrosting	<ul style="list-style-type: none"> <li>a. Materials to be avoided in microwave oven were used.</li> <li>b. Cooking time, power level is not suitable.</li> <li>c. Food is not turned or stirred.</li> </ul>	<ul style="list-style-type: none"> <li>a. Use microwave-safe cookware only.</li> <li>b. Use correct cooking time, power level.</li> <li>c. Turn or stir food.</li> </ul>

## ONE YEAR LIMITED WARRANTY

This product carries a warranty stating that it will be free from defects in material and workmanship for a period of one year from the date of purchase. This warranty is valid for the original retail purchaser from the date of initial retail purchase and is not transferable. Keep your original sales receipt.

### IMPORTANT:

1. This warranty does not cover damages resulting from accident, misuse or abuse, lack of reasonable care, the affixing of any attachments not provided with the product, loss of parts, or subjecting the appliance to any but the specified voltage. ( Read directions carefully. )
2. This warranty is void if this product is ever used for other than private household purposes.
3. This warranty is void if this product is ever used outside of Canada.

If service is required during the warranty period, properly pack your unit. We recommend using the original carton and packing materials.

If additional assistance is needed, please contact customer assistance at:

Midea America (Canada) Corp.  
Unit 108, 15 Allstate Parkway Markham ON L3R 5B4  
1-855-238-5607

**Midea America (Canada) Corp.** expressly disclaims all responsibility for consequential damages or incidental losses caused by use of the appliance. Some states do not allow this exclusion or limitation of incidental or consequential losses so the foregoing disclaimer may not apply to you. This warranty gives you specific legal rights, and you may also have other rights which may vary from state to state.

The serial number can be found on the back cabinet. We suggest that you record the serial number of your unit in the space below for future reference

Model Number : \_\_\_\_\_

Serial Number : \_\_\_\_\_

Product registration is not mandatory. Failure to complete and return the card or form does not diminish the consumer's warranty rights.

### SAVE THIS FOR YOUR RECORDS

Made in China

**#DetailsMatter**



# MANUEL D'INSTRUCTIONS

## FOUR À MICRO-ONDES

TMC10A14ASTC

Consultez le présent guide d'utilisation avant tout emploi.

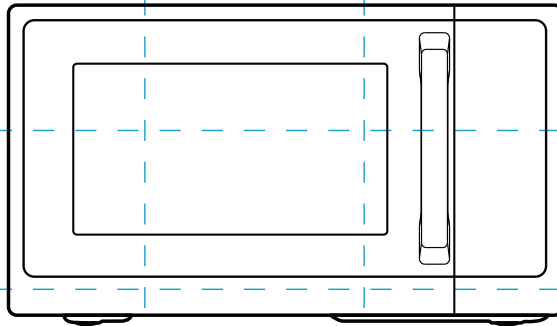

**Extension gratuite**  
**de 3 mois** de la période  
de garantie limitée initiale!\*  
Envoyez simplement une  
photo de votre preuve d'achat  
par message texte au :

**1-844-224-1614**

\*L'extension de garantie porte sur les trois mois  
suivant immédiatement

la fin de la période de garantie initiale du produit.  
Les particuliers n'ont pas besoin d'enregistrer le  
produit pour obtenir tous les droits et recours des  
propriétaires enregistrés en vertu de la garantie  
limitée d'origine.



**TOSHIBA**

# SOMMAIRE

## SÉCURITÉ DU PRODUIT

Précautions pour éviter une possible exposition à une énergie excessive des micro-ondes .....	FR-01
Spécifications .....	FR-02
Consignes de sécurité importantes .....	FR-03
Instructions de la mise à la terre .....	FR-07
Interférence radio .....	FR-09
Ustensiles .....	FR-10
Matériaux que vous pouvez utiliser dans un four à micro-ondes .....	FR-11
Matériaux non utilisables dans un four à micro-ondes .....	FR-13

## RÉGLAGES DU PRODUIT

Noms des pièces et accessoires des fours à micro-ondes .....	FR-14
Guide d'ouverture de la porte .....	FR-15
Installation du plateau tournant .....	FR-16
Installation du comptoir .....	FR-17
Installation .....	FR-17

## INSTRUCTIONS D'UTILISATION

Avant la première utilisation .....	FR-18
Fonctionnement .....	FR-19
Panneau de commande et caractéristiques .....	FR-19
1. Réglage de l'horloge .....	FR-20
2. Réglage du minuteur de cuisine .....	FR-20
3. Cuisson au micro-ondes .....	FR-21
4. Cuisson rapide .....	FR-22
5. Cuisson au gril. ....	FR-22
6. Cuisson combinée .....	FR-23

7. Cuisson par convection sans fonction de préchauffage .....	FR-24
8. Cuisson par convection avec fonction de préchauffage .....	FR-25
9. Décongélation en poids .....	FR-26
10. Décongélation par le temps .....	FR-26
11. Pomme de terre, pop-corn, pizza, réchauffer .....	FR-27
12. Menu Automatique .....	FR-28
13. Menu de la friteuse à air .....	FR-30
14. Cuisson en plusieurs étapes .....	FR-31
15. Fonction Éco .....	FR-32
16. Fonction de verrouillage pour les enfants .....	FR-32
17. Fonction d'informations .....	FR-32

## NETTOYAGE ET ENTRETIEN

Nettoyage .....	FR-33
Dépannage .....	FR-35

## ENTRETIEN

Garantie limitée d'un an .....	FR-36
--------------------------------	-------



**RE-  
MARQUE**

AVANT DE FAIRE FONCTIONNER CE PRODUIT, LIRE, COMPRENDRE ET SUIVRE CES INSTRUCTIONS. S'ASSURER DE SAUVEGARDE CE MANUEL POUR Y FAIRE RÉFÉRENCE DANS LE FUTUR.

# SÉCURITÉ DU PRODUIT

## PRÉCAUTIONS POUR ÉVITER UNE POSSIBLE EXPOSITION À UNE ÉNERGIE EXCESSIVE DES MICRO-ONDES

---

- (a). N'essayez pas de faire fonctionner ce four avec la porte ouverte, car cela peut entraîner une exposition nocive à l'énergie des microondes.  
Il est important de ne pas annuler ou altérer les dispositifs de verrouillage de sécurité.

- (b). Ne pas placer un objet entre la face avant et la porte, ou laisser de la saleté ou des résidus de nettoyage s'accumuler sur les surfaces du joint.

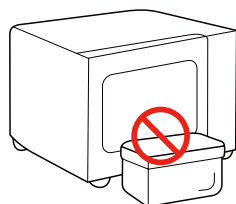

- (c). N'utilisez pas le four s'il est endommagé. Il est particulièrement important que la porte du four se ferme correctement et qu'il n'y ait aucun dommage aux :
- (1). PORTE (courbée)
  - (2). CHARNIÈRES ET LOQUETS (cassés ou desserrés)
  - (3). JOINTS DE PORTE ET SURFACE D'ÉTANCHÉITÉ
- (d). Le four ne doit pas être réglé ou réparé par quelqu'un qui n'est pas un personnel de dépannage qualifié.

## SPÉCIFICATIONS

---

MODÈLE	TMC10A14ASTC
TENSION/FRÉQUENCE NOMINALE	120 VAC 60 Hz
PUISSANCE NOMINALE D'ENTRÉE (MICRO-ONDES)	1450 W
PUISSANCE NOMINALE DE SORTIE (MICRO-ONDES)	900 W
PUISSANCE NOMINALE D'ENTRÉE (GRIL)	1000 W
PUISSANCE NOMINALE D'ENTRÉE (CONVECTION)	1500 W

---



### RE-MARQUE

Toutes les images de ce manuel sont fournies à titre indicatif uniquement et peuvent être légèrement différentes de l'équipement acheté, il faut toujours se reporter au produit réel.

# CONSIGNES DE SÉCURITÉ IMPORTANTES



## AVERTISSEMENT

Lors de l'utilisation d'appareils électriques, des précautions de sécurité de base doivent être respectées, notamment les suivantes. Pour réduire les risques de brûlures, de décharge électrique, d'incendie, de blessures ou d'exposition à une énergie micro-ondes excessive.



Lisez toutes les instructions avant d'utiliser l'appareil.



Lisez et suivez les spécificités : « **PRÉCAUTIONS POUR ÉVITER UNE POSSIBLE EXPOSITION À UNE ÉNERGIE EXCESSIVE DES MICRO-ONDES** » à la page 01.



Cet appareil doit être mis à la terre. Branchez l'appareil uniquement à une prise correctement mise à la terre. Voir « **INSTRUCTIONS DE LA MISE À LA TERRE** » à la page 07.



Installez ou placez ce four uniquement conformément aux instructions d'installation fournies.



**LES CONTENUS CHAUDS PEUVENT CAUSER DE GRAVES BRÛLURES. NE PERMETTEZ PAS AUX ENFANTS D'UTILISER LE MICRO-ONDES.**

Soyez prudent lorsque vous retirez des articles chauds.



Lors du nettoyage des surfaces de la porte et du four qui advient en même temps à la fermeture de la porte, utilisez uniquement des savons ou détergents doux non abrasifs appliqués avec une éponge ou un chiffon doux. Veillez à ce que la surface du guide d'ondes reste propre. Utilisez un chiffon doux pour la nettoyer lorsqu'il y a des résidus de nourriture sur la surface du guide d'ondes ou sur la cavité. Si vous ne nettoyez pas les résidus alimentaires, vous risquez de provoquer des étincelles inoffensives ou de la fumée dans la cavité du four à micro-ondes, ainsi qu'une décoloration de la cavité.

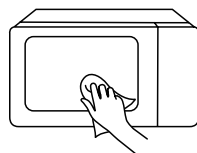

# CONSIGNES DE SÉCURITÉ IMPORTANTES

 Gardez le cordon éloigné des surfaces chaudes.

---

 Les liquides, tels qu'eau, café ou thé, peuvent surchauffer au-delà du point d'ébullition sans avoir l'air de bouillir. Un bouillonnement ou une ébullition visible lorsque le récipient est retiré du four à micro-ondes n'apparaît pas toujours.

CELA POURRAIT ENTRAÎNER LE DÉBORDEMENT SOUDAIN D'UN LIQUIDE TRÈS CHAUD LORSQUE LE RÉCIPIENT EST AGITÉ OU QU'UNE CUILLÈRE OU UN AUTRE USTENSILE EST INSÉRÉ DANS LE LIQUIDE. Pour réduire le risque de blessures aux personnes :

1. Ne surchauffez pas le liquide.
2. Remuez le liquide avant et à mi-cuisson.
3. N'utilisez pas de récipients à bords droits et à cols étroits.
4. Après chauffage, laissez le récipient reposer dans le

four à microondes pendant un court instant avant de retirer le récipient.

5. Soyez extrêmement prudent lorsque vous insérez une cuillère ou un autre ustensile dans le récipient.

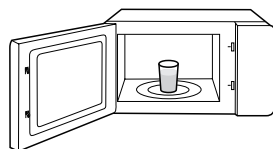

 Les aliments et les ustensiles métalliques trop grands ne doivent pas être introduits dans un four à micro-ondes/grille-pain, car ils peuvent entraîner un risque d'incendie ou d'électrocution.

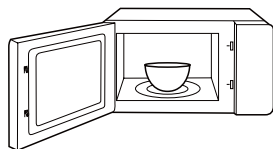

 Cet appareil ne doit être entretenu que par du personnel qualifié. Contactez le centre de service agréé le plus proche pour examen, réparation ou réglage.

# CONSIGNES DE SÉCURITÉ IMPORTANTES

 Pour réduire le risque d'incendie dans la cavité du four :

1. Ne faites pas trop cuire les aliments. Surveillez attentivement l'appareil si vous avez placé un objet en papier, plastique ou autre matériau combustible dans la cavité pour faciliter la cuisson.
2. Retirez les attaches métalliques des sacs en papier ou en plastique avant de les placer dans le four à microondes.
3. Si des matériaux à l'intérieur du four à micro-ondes s'enflamment, gardez la porte fermée, éteignez le four et débranchez le cordon d'alimentation ou coupez l'alimentation au niveau du fusible ou du panneau de disjoncteur.
4. N'utilisez pas la cavité à des fins de rangement. Ne laissez pas de produits en papier, d'ustensiles de cuisine ou de nourriture dans la cavité lorsqu'elle n'est pas utilisée.

 Certains produits tels que les œufs entiers et les récipients scellés — par exemple bocaux en verre fermés — peuvent exploser et ne doivent pas être chauffés dans un four à microondes.

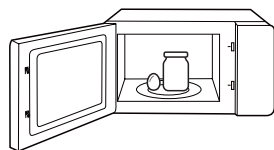

 Ne rangez pas cet appareil à l'extérieur. N'utilisez pas ce four près de l'eau, par exemple près d'un évier de cuisine, dans un sous-sol humide, près d'une piscine ou dans des endroits similaires.

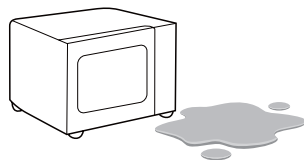

 Ne plongez pas le cordon ou la fiche dans l'eau ou dans tout autre liquide.







# CONSIGNES DE SÉCURITÉ IMPORTANTES

 N'utilisez cet appareil que pour les utilisations prévues décrites dans ce manuel. N'utilisez pas de produits chimiques ou de vapeurs corrosifs dans cet appareil. Ce four à microondes est spécialement conçu pour chauffer, cuire ou sécher des aliments. Il n'est pas conçu pour une utilisation industrielle ou en laboratoire.

---

 N'utilisez pas ce four si le cordon ou la fiche est endommagé, s'il ne fonctionne pas correctement, s'il est endommagé ou s'il est tombé.

---

 Ne nettoyez pas avec des tampons à récurer métalliques. Des pièces peuvent brûler les tampons et toucher les pièces électriques, entraînant un risque de choc électrique.

---

 Ne couvrez ni ne bloquez les ouvertures de l'appareil.

---

 Ne laissez pas le cordon pendre du bord d'une table de travail ou d'un comptoir.

---

 N'utilisez pas de produits en papier lorsque l'appareil fonctionne en mode grille-pain.



 Ne rangez pas des objets autres que les accessoires recommandés par le fabricant dans ce four lorsqu'il n'est pas utilisé.

---

 Ne couvrez pas les grilles et toute autre partie du four avec du papier d'aluminium. Cela provoque une surchauffe du four.

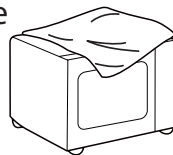

CONSERVEZ CES INSTRUCTIONS  
USAGE DOMESTIQUE UNIQUEMENT  
(NON COMMERCIAL)

# INSTRUCTIONS DE LA MISE À LA TERRE

Cet appareil doit être mis à la terre. En cas de court-circuit, la mise à la terre réduit le risque de décharge électrique en fournissant un fil de courant vers la terre. Cet appareil est équipé avec un cordon ayant un conducteur de mise à la terre. La fiche doit être branchée dans une prise correctement installée et mise à la terre.

**AVERTISSEMENT** — Une mauvaise utilisation de la mise à la terre peut entraîner un risque d'électrocution. Consulter un électricien qualifié ou un réparateur si les instructions de mise à la terre ne sont pas parfaitement comprises ou si un doute existe sur la bonne mise à la terre de l'appareil. En cas d'utilisation d'une rallonge, utilisez uniquement une à trois fils, dotée d'une fiche à trois lames avec mise à la terre et une prise à trois fentes compatible avec la fiche de l'appareil. La puissance nominale de la rallonge doit être égale ou supérieure à la puissance électrique de l'appareil.



**DANGER**

Danger d'électrocution :  
Toucher des composants internes peut causer de graves blessures corporelles ou le décès. Ne démontez pas cet appareil.

# INSTRUCTIONS DE LA MISE À LA TERRE



**AVERTISSE-  
MENT**

Danger d'électrocution :

La mauvaise utilisation de la terre peut entraîner une décharge électrique. Ne pas brancher à une prise de courant tant que l'appareil n'est pas installé correctement et mis à la terre.

1. Le fil d'alimentation est court pour réduire le risque de le coincer ou de trébucher dessus s'il est plus long.
2. Des jeux de cordons plus longs ou des rallonges sont disponibles et peuvent être utilisés si un soin particulier est apporté à leur utilisation.
3. Si vous utilisez un long cordon ou une rallonge :
  - (1). La capacité électrique du fil ou de la rallonge doit être au moins aussi grande que la capacité de l'appareil.
  - (2). La rallonge doit être à 3 fils avec une mise à la terre.
  - (3). Un long fil d'alimentation doit être mis de façon à ne pas dépasser du comptoir ou de la table d'où il peut être tiré par des enfants ou faire trébucher.

# INTERFÉRENCE RADIO

1. Le fonctionnement du four à micro-ondes peut provoquer des interférences avec votre radio, télévision ou équipement similaire.
2. Lorsqu'il y a des interférences, elles peuvent être réduites ou éliminées en prenant les mesures suivantes :
  - (1). Nettoyez la porte et les surfaces d'étanchéité du four.
  - (2). Réorientez l'antenne de réception de la radio ou du téléviseur.
  - (3). Déplacez le four à micro-ondes par rapport au récepteur.
  - (4). Éloignez le four à micro-ondes du récepteur.
  - (5). Branchez le four à micro-ondes dans une autre prise de sorte qu'il se trouve avec le récepteur sur des circuits de dérivation différents.
3. Cet équipement génère, utilise et peut émettre de l'énergie de fréquence radio et, s'il n'est pas installé et utilisé conformément aux instructions, peut causer des interférences nuisibles aux communications radio. Cependant, il n'existe pas de garantie qu'aucune interférence ne se produira dans une installation particulière.

Si cet appareil cause des interférences nuisibles à la réception des signaux de radio ou de télévision, ce qui peut être déterminé en allumant et en éteignant l'appareil, on encourage l'utilisateur d'essayer de corriger ces interférences par l'un des moyens suivants :

- (1) Réorientez ou déplacez l'antenne de réception.
- (2) Augmentez l'espacement entre l'équipement et le récepteur.
- (3) Branchez l'équipement dans une prise d'un circuit auquel le récepteur n'est pas connecté.
- (4) Contactez un technicien radio/télévision expérimenté pour obtenir de l'aide.

**Cet appareil est  
conforme à l'article  
18 de la réglementation  
FCC.**

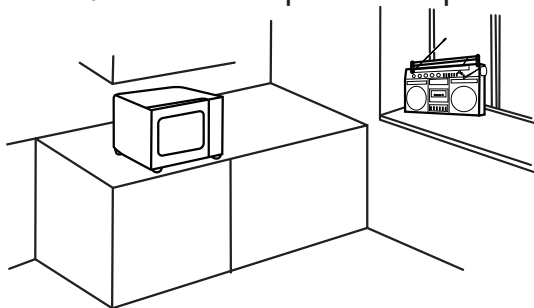

# USTENSILES



## ATTENTION

Danger de blessure corporelle :

Les ustensiles hermétiquement fermés peuvent exploser. Les récipients fermés doivent être ouverts et les sachets en plastique doivent être percés avant la cuisson. Voir les instructions dans « **Matériaux que vous pouvez utiliser dans un four à micro-ondes** » ou « **Matériaux non utilisables dans un four à micro-ondes** ».

Certains ustensiles non métalliques ne sont pas sûrs pour être utilisés avec le four à micro-ondes. En cas de doute, vous pouvez tester l'ustensile en question en procédant de la façon suivante.

## Test d'ustensile :

1. Remplir un conteneur à micro-ondes avec 250 ml d'eau froide et y déposer l'ustensile.
2. Cuisson à puissance maximale pendant 1 minute.
3. Toucher doucement l'ustensile. Si l'ustensile vide est chaud, ne pas l'utiliser pour la cuisson au micro-onde.
4. Ne dépassez pas 1 minute de cuisson.

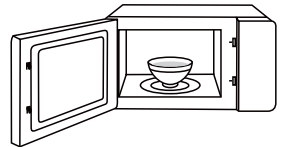





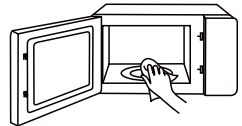











## RE-MARQUE

MAINTENIR LA CAVITÉ ET LA SURFACE DU GUIDE D'ONDES PROPRES



# MATÉRIAUX QUE VOUS POUVEZ UTILISER DANS UN FOUR À MICRO-ONDES

USTENSILES	REMARQUES	
 Plat à rôtir	Suivre les instructions du fabricant. Le fond du plat doit être à au moins 3/16 pouce (5 mm) au-dessus du plateau tournant. Un mauvais usage peut briser le plateau tournant.	
 Vaisselle	Compatible au micro-ondes uniquement. Suivre les instructions du fabricant. N'utilisez pas de plats fissurés ou abimés.	
 Pots en verre	Retirez toujours le couvercle. Utilisez uniquement pour réchauffer les aliments. La plupart des pots en verre ne résistent pas à la chaleur et peuvent se briser.	
 Verrerie	Uniquement le verre résistant à la chaleur. Assurez-vous qu'il n'y a pas de garniture métallique. N'utilisez pas de plats fissurés ou abimés.	
 Sacs de cuisson au four	Suivre les instructions du fabricant. Ne pas fermer avec un couvercle métallique. Faire des fentes pour permettre à la vapeur de s'échapper.	
 Assiettes et tasses en papier	N'utiliser que pour la cuisson ou réchauffage court. Ne pas laisser la cuisson sans surveillance.	
 Serviettes en papier	Utiliser pour couvrir les aliments à réchauffer et absorber le gras. À utiliser sous surveillance pour une cuisson courte.	
 Papier parchemin	Utiliser comme couvercle pour éviter les éclaboussures ou envelopper pour cuire à la vapeur.	

# MATÉRIAUX QUE VOUS POUVEZ UTILISER DANS UN FOUR À MICRO-ONDES

## USTENSILES

## REMARQUES



Plastique

Compatible au micro-ondes uniquement. Suivre les instructions du fabricant. Doit être étiqueté « Micro-ondes sans risque ». Certains conteneurs en plastique s'amollissent quand les aliments deviennent chauds. Les sacs à bouillir et les sacs en plastique fermés doivent être fendus, percés ou ventilés comme indiqué sur l'emballage.



Enveloppe en plastique

Compatible au micro-ondes uniquement. À utiliser pour couvrir les aliments pendant la cuisson pour retenir l'humidité. Il ne faut pas laisser l'emballage plastique toucher les aliments.



Thermomètres

Sûr pour le microonde uniquement (thermomètres à viande ou gâteau).



Papier ciré

À utiliser comme couvercle pour éviter les éclaboussures ou retenir l'humidité.



# MATÉRIAUX NON UTILISABLES DANS UN FOUR À MICRO-ONDES

## USTENSILES

## REMARQUES



Plateau en aluminium

Peut provoquer un arc. Transférez les aliments dans un plat compatible avec le four à micro-ondes.



Carton alimentaire avec poignée métallique

Peut provoquer un arc. Transférez les aliments dans un plat compatible avec le four à micro-ondes.



Ustensiles en métal ou parés de métal

Le métal bloque les microondes sur les aliments. Les garnitures métalliques provoquent les arcs.



Liens torsadés en métal

Peuvent provoquer un arc et entraîner un incendie dans le four.



Sacs en papier

Peut provoquer un incendie dans le four.



Mousse en plastique

La mousse plastique peut fondre ou contaminer le liquide à l'intérieur lorsqu'elle est exposée à des températures élevées.



Bois

Le bois séchera quand il est utilisé dans le four à micro-ondes et peut être fragmenté ou craquer.





# RÉGLAGES DU PRODUIT

## NOMS DES PIÈCES ET ACCESSOIRES DU FOUR À MICRO-ONDES

Retirez le four et tous les matériaux du carton et de la cavité du four.

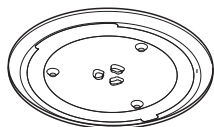

Plateau en verre

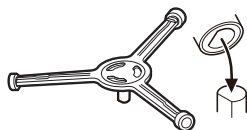

Assemblage de l'anneau du plateau tournant



Manuel d'instructions

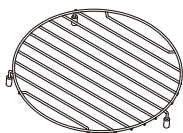

Étagère de la grille inférieure (ne peut pas être utilisée avec la fonction micro-ondes et doit être placée sur le plateau en verre.)

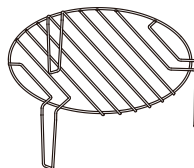

Étagère de la grille supérieure (ne peut pas être utilisée avec la fonction micro-ondes et doit être placée sur le plateau en verre.)

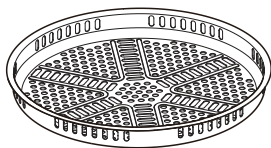

Plateau de cuisson (ne peut pas être utilisée avec la fonction micro-ondes et doit être placée sur le plateau en verre).

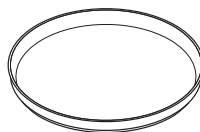

Plateau de cuisson (ne peut pas être utilisée avec la fonction micro-ondes et doit être placée sur le plateau en verre).



### REMARQUE

En cas de différences entre l'appareil et les images dans ce manuel, l'appareil prévaut.

## NOMS DES PIÈCES ET ACCESSOIRES DU FOUR À MICRO-ONDES

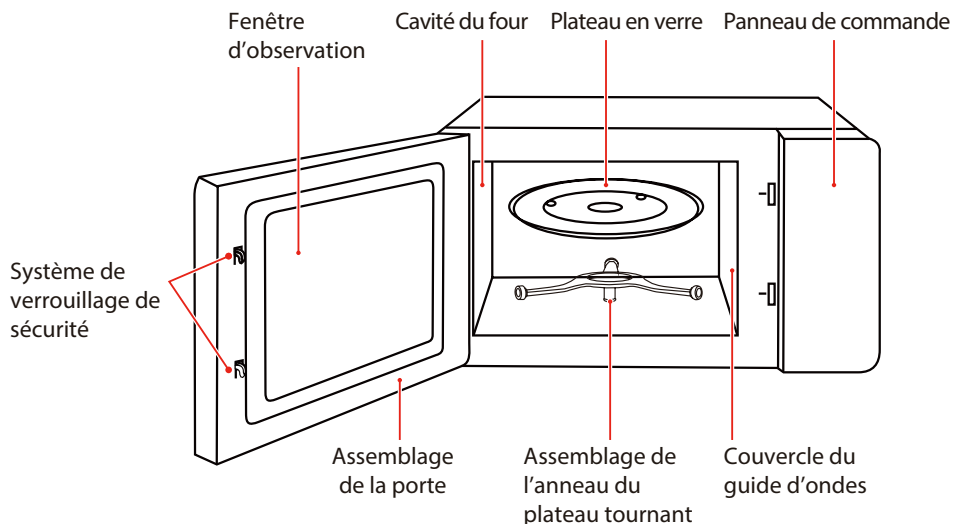

## GUIDE D'OUVERTURE DE LA PORTE

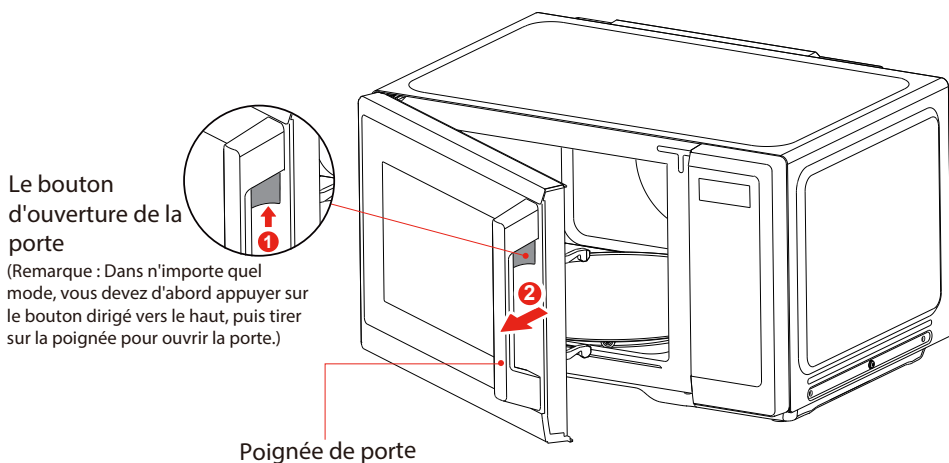

### REMARQUE

En cas de différences entre l'appareil et les images dans ce manuel, l'image du produit prévaut.

## INSTALLATION DU PLATEAU TOURNANT

Nettoyez le compartiment de cuisson et placez le plateau tournant.

Pour les nouvelles installations, s'assurer que tous les éléments emballages et le ruban d'expédition ont été retirés de l'arbre du plateau tournant.

Avant d'utiliser l'appareil pour préparer des aliments et à la première utilisation, mettre correctement en place le plateau tournant. Nettoyer le compartiment de cuisson et les accessoires. Vous pouvez également les renvoyer à la section « nettoyage ».

Mise en place du plateau tournant :

1. Placez le plateau tournant ② dans son emplacement de l'espace de cuisson.
2. Placer le plateau en verre ① sur l'ensemble de l'anneau du plateau tournant ②.

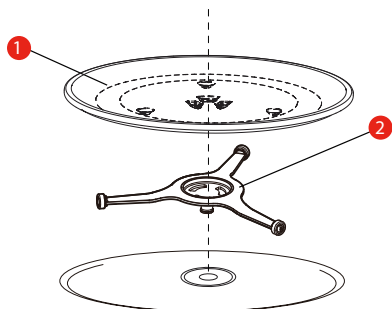

1) Plateau en verre

2) Ensemble anneau du plateau tournant

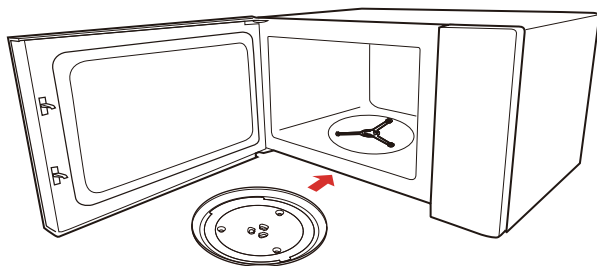

### REMARQUE

- Ne jamais utiliser l'appareil sans le plateau tournant. S'assurer qu'il est correctement en place. Le plateau tourne dans le sens horaire ou antihoraire.
- Ne placez jamais le plateau en verre à l'envers. Le plateau en verre ne doit jamais être limité.
- Le plateau en verre et l'anneau du plateau tournant doivent toujours être utilisés pendant la cuisson.
- Tous les aliments et récipients doivent toujours être placés sur le plateau en verre pour la cuisson.
- Ne pas coincer le mouvement du plateau tournant.
- Si le plateau en verre ou l'anneau rotatif se fissure ou se brise, contactez le centre de service agréé le plus proche.

## INSTALLATION DU COMPTOIR

Retirer tout le matériel d'emballage et les accessoires. Examiner le four pour les dommages tels que la porte ébréchée ou cassée. N'installez pas le four s'il est endommagé.

Armoire : Retirez tout film protecteur sur la surface de l'armoire du four à micro-ondes. Ne pas retirer le couvercle du guide d'ondes qui est fixé à la cavité du four pour protéger le magnétron.

## INSTALLATION

1. Sélectionner une surface de niveau ayant assez d'espace pour les événements d'entrée ou de sortie.
  - a. La hauteur minimale d'installation est de 36 pouces.
  - b. Laissez un espace minimum de 3,0 pouces de chaque côté, 3,0 pouces sur le dessus et 1,0 pouce à l'arrière.
  - c. Ne pas retirer les pieds de la base du four.
  - d. Le blocage des ouvertures d'entrée ou de sortie peut endommager le four.
  - e. Le fonctionnement du four à micro-ondes peut provoquer des interférences avec la réception de la radio ou de la télévision.  
Placez le four le plus loin possible des radios et de la télévision.

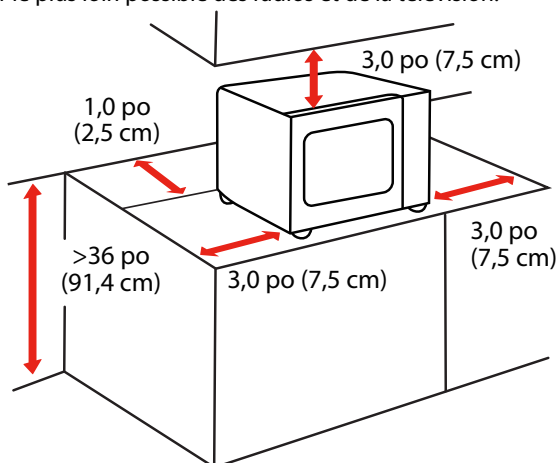

2. Branchez le four à micro-ondes dans une prise secteur. Assurez-vous que la tension et la fréquence sont identiques à celles indiquées sur la plaque signalétique.



**REMARQUE**

- N'installez pas le four au-dessus d'une plaque de cuisson ou d'un autre appareil produisant de la chaleur. S'il est installé près ou au-dessus d'une source de chaleur, le four peut être endommagé et la garantie annulée.

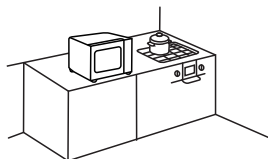

La surface accessible peut être chaude pendant les opérations

# INSTRUCTIONS D'UTILISATION

## AVANT LA PREMIÈRE UTILISATION

**Il est normal que le four dégage des odeurs désagréables lors de sa première utilisation.**

Cette section vous explique ce que vous devez faire avant d'utiliser votre four à micro-ondes lors de préparation des aliments pour la première fois. Lisez au préalable la section « **SÉCURITÉ DU PRODUIT** ».

Avant de pouvoir utiliser votre nouvel appareil, vous devez mettre le plateau tournant correctement en place.

Vous devez également nettoyer le compartiment de cuisson et les accessoires.



### REMARQUE

- Ne jamais utiliser l'appareil sans le plateau tournant.
- S'assurer qu'il est correctement en place. Le plateau tourne dans le sens horaire ou antihoraire.

# FONCTIONNEMENT

## PANNEAU DE COMMANDE ET CARACTÉRISTIQUES



Conv.	Friture à air	Combi.
Grillade	Régler l'horloge	Minuterie de mise en Marche/Arrêt
Temps de cuisson	Niveau de puissance	Ajouter 30 Sec.
Pommes de terre	Pop-corn	Pizza
Réchauffer	Décongélation Poids/Temps	Cuisine Automatique

Démarrage par pression unique 1-6 min

1  
100 °F

2  
150 °F

3  
250 °F

4  
275 °F

5  
300 °F

6  
325 °F

7  
350 °F

8  
375 °F

9  
400 °F



Arrêter/annuler

**éco**

0

425 °F



Démarrer/+30Sec.

## 1. RÉGLAGE DE L'HORLOGE

1 En mode veille, appuyez une fois sur « **Régler l'horloge** », « 00:00 » s'affichera. → 

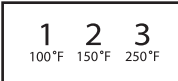
2 Appuyez sur les touches numériques pour entrer l'heure.  
Exemple : Pour régler l'horloge sur 12:10, appuyez tour à tour sur « 1,2,1,0 ». → 

3 Appuyez sur « **Régler l'horloge** » pour confirmer. → 

### REMARQUE

- L'horloge a un format d'affichage de 12 heures. Si l'horloge n'est pas réglée, l'appareil ne fonctionnera pas lorsqu'il sera alimenté.
- Pour réinitialiser l'horloge, répétez les étapes 1 à 3.

## 2. RÉGLAGE DU MINUTEUR DE CUISINE

1 En mode veille, appuyez sur « **Minuterie de mise en Marche/Arrêt** » une fois, « 00:00 » s'affiche. → 

2 Appuyez sur les touches numériques pour régler l'heure souhaitée.  
La durée maximale est « 99:99 ». → 

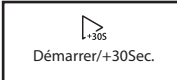
3 Appuyez sur « **Démarrer/+30Sec.** » pour confirmer. → 

### REMARQUE

- Le minuteur de cuisine est un minuteur.

### 3. CUISSON AU MICRO-ONDES

Tableau de puissance du micro-ondes

Niveau	10	9	8	7	6	5	4	3	2	1
Puissance	100 %	90 %	80 %	70 %	60 %	50 %	40 %	30 %	20 %	10 %
Affichage	PL10	PL9	PL8	PL7	PL6	PL5	PL4	PL3	PL2	PL1

- 1 Appuyez sur « **Temps de cuisson** » une fois et « 0:00 » s'affiche. →

Temps de cuisson

- 2 Appuyez sur les touches numériques pour régler le temps de cuisson. →  
La durée maximale est « 99:99 ».

1 2 3  
100°F 150°F 250°F

- 3 Appuyez une fois sur « **Niveau de puissance** », et « PL10 » s'affiche. →

Niveau de puissance

- 4 Appuyez sur « **Niveau de puissance** » à plusieurs reprises ou appuyez sur la touche numérique pour régler le niveau de puissance. Les 10 niveaux de puissance sont disponibles. →

Niveau de puissance

ou

1 2 3  
100°F 150°F 250°F

- 5 Appuyez sur la touche «  Démarrer/+30Sec. » pour démarrer la cuisson. →

  
Démarrer/+30Sec.

#### RE-MARQUE

- La puissance peut également être modifiée pendant l'utilisation. Appuyez une fois sur « **Niveau de puissance** », la puissance actuelle s'affichera pendant 3 secondes. Ensuite, appuyez sur les touches numériques pour modifier la puissance. Le four fonctionne à la puissance sélectionnée.



## 4. CUISSON RAPIDE

- 1 En mode veille, l'appui sur les touches numériques 1 à 6 permet de sélectionner rapidement un temps de cuisson de 1 à 6 minutes. Ensuite, vous pouvez appuyer sur « **Ajouter 30 Sec.** » ou «  Démarrer/+30Sec. » pour augmenter le temps de cuisson.

La durée maximale est « 99:99 ».



1 100°F	2 150°F	3 250°F
4 275°F	5 300°F	6 325°F

### RE-MARQUE

- La puissance peut également être modifiée pendant l'utilisation. Appuyez une fois sur « **Niveau de puissance** », la puissance actuelle s'affichera pendant 3 secondes. Appuyez ensuite sur les touches numériques pour modifier la puissance. Le four fonctionne à la puissance sélectionnée.

- 2 En mode veille, appuyez sur « **Ajouter 30 Sec.** » ou «  Démarrer/+30Sec. » pour cuire les aliments à 100 % pendant 30 secondes. Chaque pression sur la même touche peut augmenter de 30 secondes et la valeur maximale du temps est « 99:99 ».



**Ajouter 30 Sec.**

ou  Démarrer/+30Sec.

### RE-MARQUE

- Dans l'état de cuisson, chaque pression supplémentaire sur « **Ajouter 30 Sec.** » ou «  Démarrer/+30Sec. » peut augmenter le temps de cuisson de 30 secondes (sauf la décongélation en poids et le menu automatique).

## 5. CUISSON AU GRIL

- 1 En mode veille, appuyez une fois sur la touche « **Grillade** », « 0:00 » s'affichera.





**Grillade**

- 2 Appuyez sur les touches numériques pour régler le temps de cuisson.  
La durée maximale est « 99:99 ».



1 100°F	2 150°F	3 250°F
------------	------------	------------

- 3 Appuyez sur la touche «  Démarrer/+30Sec. » pour démarrer la cuisson.



 Démarrer/+30Sec.

### RE-MARQUE

- L'avertisseur sonore retentit pour vous rappeler de retourner les aliments pendant la cuisson. S'il n'y a pas d'opération, il continuera à fonctionner.

## 6. CUISSON COMBINÉE

**1** En mode veille, appuyez une fois sur « Combi. », « C-1 » s'affichera. → 

**2** Appuyez sur « Combi. » à plusieurs reprises pour sélectionner le mode. « C-1 » et « C-2 » sont disponibles → 

**3** Appuyez sur «  Démarrer/+30Sec. » pour confirmer. → 

**4** Appuyez sur les touches numériques pour régler le temps de cuisson. La durée maximale est « 99:99 ». → 

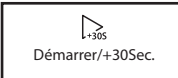
**5** Appuyez sur la touche «  Démarrer/+30Sec. » pour démarrer la cuisson. → 

Remarque : Instructions de combinaison

Instructions	Affichage	Micro-ondes	Gril	Convection
1	C-1	●		●
2	C-2	●	●	

## 7. CUISSON PAR CONVECTION SANS FONCTION DE PRÉCHAUFFAGE

1 En mode veille, appuyez une fois sur « Conv. » et « 100 °F » s'affichera. → 

---

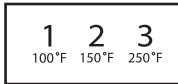
2 Appuyez sur les touches numériques pour régler la température, « 100 °F, 150 °F, 250 °F, 275 °F, 300 °F, 325 °F, 350 °F, 375 °F, 400 °F, 425 °F » sont disponibles. → 

---

3 Appuyez sur «  Démarrer/+30Sec. » pour confirmer. → 

---

4 Appuyez sur les touches numériques pour régler le temps de cuisson. →   
La durée maximale est « 99:99 ».

---

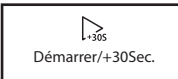
5 Appuyez sur la touche «  Démarrer/+30Sec. » pour démarrer la cuisson. → 

## 8. CUISSON PAR CONVECTION AVEC FONCTION DE PRÉCHAUFFAGE

1 En mode veille, appuyez une fois sur « Conv. »  
et « 100 °F » s'affichera.



2 Appuyez sur les touches numériques pour régler la  
température, « 100 °F, 150 °F, 250 °F, 275 °F, 300 °F,  
325 °F, 350 °F, 375 °F, 400 °F, 425 °F » sont disponibles.

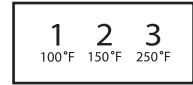

3 Appuyez sur «  Démarrer/+30Sec. » pour confirmer.



4 Appuyez à nouveau sur «  Démarrer/+30Sec. » pour  
démarrer le préchauffage.  
Lorsque le préchauffage est terminé, le four émettra un  
signal sonore. Ouvrez la porte et placez les aliments  
dans le four. Ensuite, fermez la porte.

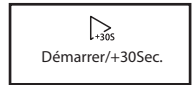

5 Appuyez sur les touches numériques pour régler le  
temps de cuisson.  
La durée maximale est « 99:99 ».

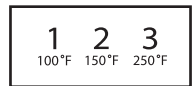

6 Appuyez sur la touche «  Démarrer/+30Sec. »  
pour démarrer la cuisson.



## 9. DÉCONGÉLATION EN POIDS

- 1 En mode veille, appuyez une fois sur « **Décongélation** Poids/Temp » et « DEF1 » s'affichera. →

Décongélation  
Poids/Temp

- 2 Appuyez sur les touches numériques pour définir le poids de l'aliment. Le plage de poids doit être comprise entre 4 et 70 Oz. →

1 2 3  
100°F 150°F 250°F

- 3 Appuyez sur «  Démarrer/+30Sec. » pour démarrer la décongélation. →

  
Démarrer/+30Sec.

### REMARQUE

- L'avertisseur sonore retentira pour vous rappeler de retourner les aliments pendant la décongélation. S'il n'y a pas d'opération, il continuera à fonctionner.

## 10. DÉCONGÉLATION PAR LE TEMPS

- 1 En mode veille, appuyez deux fois sur « **Décongélation** Poids/Temp » et « DEF2 » s'affichera. →

Décongélation  
Poids/Temp

- 2 Appuyez sur les touches numériques pour régler le temps. La durée maximale est « 99:99 ». →

1 2 3  
100°F 150°F 250°F

- 3 Appuyez sur «  Démarrer/+30Sec. » pour démarrer la décongélation. →

  
Démarrer/+30Sec.

### REMARQUE

- La puissance de décongélation est PL3 et ne peut être modifiée.
- L'avertisseur sonore retentira pour vous rappeler de retourner les aliments pendant la décongélation. S'il n'y a pas d'opération, il continuera à fonctionner.

## 11. POMME DE TERRE, POP-CORN, PIZZA, RÉCHAUFFER

- 1** En mode veille, appuyez une fois sur la touche correspondante, puis le poids par défaut de la nourriture s'affichera.

Exemple : Appuyez sur « Pizza » une fois, puis « 4 Oz » s'affiche.

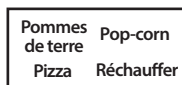

- 2** Appuyez sur la touche correspondante à plusieurs reprises ou appuyez sur la touche numérique « 1-3 » pour régler le poids de l'aliment.

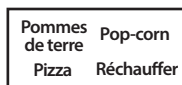

OU



- 3** Appuyez sur la touche «  Démarrer/+30Sec. » pour démarrer la cuisson.

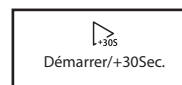





MENU	POIDS (AFFICHAGE)	PUISSANCE
Pop-corn	1,75 Oz	PL10
	3,0 Oz	
	3,5 Oz	
Pizza	4 Oz	PL10
	8 Oz	
	14 Oz	
Pommes de terre	8 Oz	PL10
	16 Oz	
	24 Oz	
Réchauffer	9 Oz	PL10
	12 Oz	
	18 Oz	

## 12. MENU AUTOMATIQUE

1 En mode veille, appuyez une fois sur « **Cuisine Automatique** », « AC01 » s'affichera. → 

2 Appuyez sur « **Cuisine Automatique** » à plusieurs reprises pour sélectionner le menu. « AC01-AC07 » sont disponibles. → 

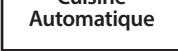
3 Appuyez sur «  Démarrer/+30Sec. » pour confirmer. → 

4 Appuyez sur « **Cuisine Automatique** » à plusieurs reprises ou appuyez sur la touche numérique « 1-3 » pour sélectionner le poids de l'aliment. →   
OU 

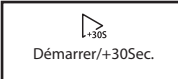
5 Appuyez sur la touche «  Démarrer/+30Sec. » pour démarrer la cuisson. → 

### REMARQUE

• Pour les menus « AC05 » à « AC07 », veuillez sauter l'étape 4.

## Tableau de menu Auto

AFFICHAGE	MENU	POIDS (AFFICHAGE)	PUISSANCE
AC01	Boisson	4 Oz	PL10
		8 Oz	
		12 Oz	
AC02	Assiettes de diner	9 Oz	PL10
		12 Oz	
AC03	Soupe	8 Oz	PL10
		16 Oz	
		24 Oz	
AC04	Légumes	4 Oz	PL10
		8 Oz	
		16 Oz	
AC05	Gruau	28 Oz	PL10
AC06	Gâteau	16 Oz	Conv. 350 °F avec préchauffage
AC07	Cookie	7,5 Oz	Conv. 375 °F avec préchauffage



## 13. MENU DE LA FRITEUSE À AIR

**1** En mode veille, appuyez sur « Friture à air » une fois, puis « AF01 » s'affichera. → 

**2** Appuyez sur « Friture à air » à plusieurs reprises pour sélectionner le menu. « AF01-AF10 » sont disponibles. → 

**3** Appuyez sur «  Démarrer/+30Sec. » pour démarrer la confirmation. → 

**4** Appuyez une fois de plus sur la touche «  Démarrer/+30Sec. » pour démarrer la cuisson. → 

### RE-MARQUE

- Pour les menus « AF02 » à « AF10 », l'avertisseur sonore retentira pour vous rappeler de retourner les aliments pendant la cuisson. S'il n'y a pas d'opération, il continuera à fonctionner.

AFICHAGE	MENU	POIDS	PUISSANCE
AF01	Frites congelées	11 Oz	Conv. 425 °F
AF02	Anneaux d'oignon congelés	10 Oz	Conv. 425 °F
AF03	Nuggets de poulet congelés	12 Oz	Conv. 425 °F
AF04	Ailes de poulet congelés	18 Oz	Conv. 425 °F
AF05	Cuisses de poulet congelées	27 Oz	Conv. 425 °F
AF06	Filets de poulet congelées	11 Oz	Conv. 425 °F
AF07	Crevettes congelées	9 Oz	Conv. 425 °F
AF08	Bâtonnets de poisson congelés	12 Oz	Conv. 425 °F
AF09	Rouleaux de printemps congelés	11 Oz	Conv. 425 °F
AF10	Bâtonnets de mozzarella congelés	11 Oz	Conv. 425 °F

## 14. CUISSON EN PLUSIEURS ÉTAPES

Exemple : Décongelez les aliments pendant 5 minutes, puis passez-les au grill pendant 7 minutes.

1 Appuyez deux fois sur « **Décongélation** Poids/Temps », puis « dEF2 » s'affichera. → 

2 Appuyez sur « 5 », « 0 » et « 0 » pour régler le temps de décongélation souhaité sur 5 minutes. → 

3 Appuyez une fois sur « **Grillade** », « 0:00 » s'affichera. → 

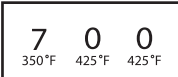
4 Appuyez sur « 7 », « 0 » et « 0 » pour régler le temps de cuisson sur 7 minutes. → 

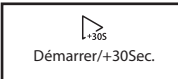
5 Appuyez sur la touche «  +30s Démarrer/+30Sec. » pour démarrer la cuisson. → 

### RE-MARQUE

- La cuisson à deux étapes peut être réglée dans la cuisson à plusieurs étapes.
- Si vous réglez la fonction de décongélation, elle fonctionnera automatiquement au cours de la première phase.
- Le minuteur de cuisine, le menu automatique et le préchauffage ne peuvent pas être réglés en tant qu'étapes multiples.



## 15. FONCTION ÉCO



- 1 Pour passer en mode ÉCO :  
En mode veille, appuyez une fois sur «  ». → 

- 2 Pour annuler le mode ÉCO :  
En mode ÉCO, le fait d'appuyer sur n'importe quelle touche ou l'ouverture et la fermeture de la porte l'annule.



## 16. FONCTION DE VERROUILLAGE POUR LES ENFANTS

Cette fonction peut être utilisée pour empêcher les enfants d'allumer accidentellement le four.

- 1 Pour activer le verrouillage :  
En mode veille, appuyez sur «  » pendant trois secondes. Un signal sonore retentit et l'icône de verrouillage s'affichera. → 

- 2 Pour désactiver le verrouillage :  
En mode verrouillage, appuyez sur «  » et maintenez-le enfoncé pendant trois secondes.  
Un signal sonore retentit. → 

## 17. FONCTION D'INFORMATIONS

- 1 Si l'horloge a été réglée, l'heure actuelle s'affichera pendant trois secondes en appuyant sur «  » en cours de cuisson. → 

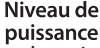
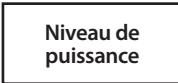
- 2 En mode de cuisson au micro-ondes, appuyez sur «  » pour vous renseigner sur le niveau de puissance. Il s'affichera pendant trois secondes. → 

# NETTOYAGE ET ENTRETIEN

## NETTOYAGE

Avec un bon entretien et un bon nettoyage, votre appareil conserve son aspect et reste complètement fonctionnel pendant une longue durée. Voici les instructions à suivre pour entretenir correctement le four à micro-ondes.



**AVERTISSEMENT**

- Le verre rayé de la porte de l'appareil peut se fissurer. N'utilisez pas de grattoir à vitre, de produits de nettoyage corrosifs ou abrasifs ou de détergents.
- La surface de l'appareil peut être endommagée si elle n'est pas nettoyée correctement. L'énergie micro-ondes peut s'échapper. Nettoyez régulièrement l'appareil et enlevez immédiatement tout reste d'aliments.
- Ne plongez pas l'appareil dans l'eau et ne le nettoyez pas avec un jet d'eau.

### Produits de nettoyage

Pour avoir les différentes surfaces non endommagées par l'utilisation d'un mauvais produit de nettoyage, consultez les informations du tableau suivant. Lavez soigneusement l'éponge ou le chiffon neuf avant de l'utiliser.

**Ne pas utiliser :**



Produits de nettoyage agressifs ou abrasifs



Grattoirs en métal ou à vitre pour nettoyer les panneaux de porte



Grattoirs en métal ou en verre pour nettoyer le joint de la porte



Tampons et éponges à récurer durs



Produits de nettoyage à haute teneur en alcool

### FACE AVANT DE L'APPAREIL

#### Eau chaude savonneuse :

À nettoyer avec un torchon et à sécher avec un chiffon doux. N'utilisez pas de raclette pour vitre ou en métal.

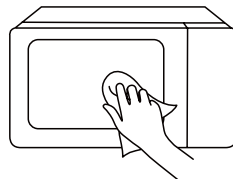

## FAÇADE DE L'APPAREIL EN INOX

---

### Eau chaude savonneuse :

À nettoyer avec un torchon et à sécher avec un chiffon doux. Éliminez immédiatement toute éclaboussure et tache de calcaire, de graisse, d'amidon et d'albumine. De la corrosion peut se former sous ces taches et éclaboussures. Pour le nettoyage, n'utilisez pas de produits nettoyants pour vitres ou de raclette pour vitre ou en métal.

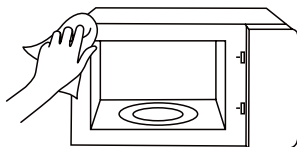

## COMPARTIMENT DE CUISSON EN INOX

---

### Eau chaude savonneuse ou solution vinaigrée :

À nettoyer avec un torchon et à sécher avec un chiffon doux. N'utilisez pas d'aérosol ou d'autres nettoyants agressifs ou abrasifs pour four. Les tampons à récurer, éponges rugueuses et nettoyants pour casseroles ne sont pas appropriés non plus. Ces produits laissent des rayures sur la surface. Laisser les surfaces intérieures sécher complètement.

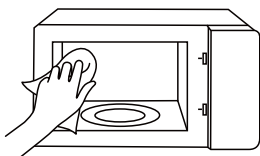

## CREUX DANS L'ESPACE DE CUISSON

---

### Chiffon humide :

L'eau ne doit pas s'écouler dans l'appareil par l'entraînement du plateau tournant. Séchez le plateau tournant avec un chiffon.

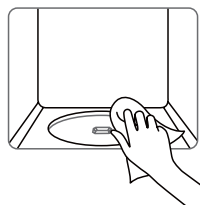

## PLATEAU TOURNANT ET ANNEAU ROTATIF

---

### Eau chaude savonneuse :

Lorsque vous remettez le plateau tournant sur l'anneau rotatif, il doit s'enclencher correctement.

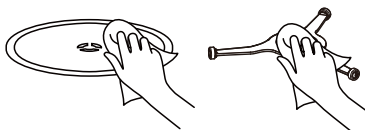

## PANNEAUX DE PORTE

---

### Nettoyants pour vitres :

À nettoyer avec un torchon. N'utilisez pas de grattoirs à vitre.

# DÉPANNAGE

Recherchez votre problème dans le tableau ci-dessous et essayez les solutions proposées pour le résoudre. Si le four à micro-ondes ne fonctionne toujours pas correctement, contactez le centre de service agréé le plus proche.

PROBLÈME	CAUSE POSSIBLE	SOLUTION POSSIBLE
Le four ne démarre pas	<ul style="list-style-type: none"><li>a. Le cordon électrique du four n'est pas branché.</li><li>b. La porte est ouverte.</li><li>c. Mauvaise opération choisie.</li></ul>	<ul style="list-style-type: none"><li>a. Branchez l'appareil à une prise électrique.</li><li>b. Fermez la porte et réessayez.</li><li>c. Consultez le guide d'utilisation</li></ul>
Arc ou étincelle	<ul style="list-style-type: none"><li>a. Vous avez introduit des matériaux qu'il faut éviter d'utiliser dans un four à micro-ondes.</li><li>b. Le four est utilisé à vide.</li><li>c. La cavité contient de la nourriture renversée.</li></ul>	<ul style="list-style-type: none"><li>a. Utilisez uniquement des plats allant au four à micro-ondes.</li><li>b. N'utilisez pas le four à vide.</li><li>c. Nettoyez la cavité avec un chiffon doux et humide.</li></ul>
Aliments mal cuits	<ul style="list-style-type: none"><li>a. Vous avez introduit des matériaux qu'il faut éviter d'utiliser dans un four à micro-ondes.</li><li>b. Les aliments ne sont pas entièrement décongelés.</li><li>c. Temps de cuisson ou niveau de puissance inapproprié.</li><li>d. Les aliments ne sont ni retournés ni remués.</li></ul>	<ul style="list-style-type: none"><li>a. Utilisez uniquement des plats allant au four à micro-ondes.</li><li>b. Décongelez entièrement les aliments.</li><li>c. Utilisez un temps de cuisson ou un niveau de puissance approprié.</li><li>d. Retournez ou remuez les aliments.</li></ul>
Aliments trop cuits	Temps de cuisson ou niveau de puissance inapproprié.	Utilisez un temps de cuisson ou un niveau de puissance approprié.
Aliments insuffisamment cuits	<ul style="list-style-type: none"><li>a. Vous avez introduit des matériaux qu'il faut éviter d'utiliser dans un four à micro-ondes.</li><li>b. Les aliments ne sont pas entièrement décongelés.</li><li>c. Les orifices de ventilation du four sont obstrués.</li><li>d. Temps de cuisson ou niveau de puissance inapproprié.</li></ul>	<ul style="list-style-type: none"><li>a. Utilisez uniquement des plats allant au four à micro-ondes.</li><li>b. Décongelez entièrement les aliments.</li><li>c. Vérifiez que les orifices de ventilation du four ne sont pas obstrués.</li><li>d. Utilisez un temps de cuisson ou un niveau de puissance approprié.</li></ul>
Décongélation incorrecte	<ul style="list-style-type: none"><li>a. Vous avez introduit des matériaux qu'il faut éviter d'utiliser dans un four à micro-ondes.</li><li>b. Temps de cuisson ou niveau de puissance inapproprié.</li><li>c. Les aliments ne sont ni retournés ni remués.</li></ul>	<ul style="list-style-type: none"><li>a. Utilisez uniquement des plats allant au four à micro-ondes.</li><li>b. Utilisez un temps de cuisson ou un niveau de puissance approprié.</li><li>c. Retournez ou remuez les aliments.</li></ul>

## GARANTIE LIMITÉE D'UN AN

Ce produit est garanti contre les défauts de matériaux et de fabrication pendant une période d'un an à compter de la date d'achat. Cette garantie est valable pour le premier acheteur particulier à compter de la date de l'achat initial au détail et n'est pas transférable. Conservez le ticket de caisse original.

### IMPORTANT :

1. Cette garantie ne couvre pas les dommages résultant d'un accident, d'une mauvaise utilisation ou d'un abus, d'un manque de soin raisonnable, de la pose d'accessoires non fournis avec le produit, de la perte de pièces ou de l'utilisation de l'appareil à une tension autre que celle spécifiée. (Lire attentivement les instructions.)
2. Cette garantie est annulée si ce produit est utilisé à des fins autres que domestiques.
3. Cette garantie est annulée si ce produit est utilisé en dehors du Canada.

Si une intervention est nécessaire pendant la période de garantie, emballez correctement votre unité. Nous recommandons d'utiliser le carton et les matériaux d'emballage d'origine. Si vous avez besoin d'une aide supplémentaire, veuillez contacter le service d'assistance à la clientèle à l'adresse suivante :

Midea America (Canada) Corp.  
Unit 108, 15 Allstate Parkway Markham ON L3R 5B4  
1-855-238-5607

**Midea America (Canada) Corp.** décline expressément toute responsabilité pour les dommages consécutifs ou les pertes accidentelles causés par l'utilisation de l'appareil. Certains États n'autorisent pas l'exclusion ou la limitation des pertes accessoires ou consécutives, de sorte que la clause de non-responsabilité qui précède peut ne pas s'appliquer à vous. Cette garantie vous donne des droits légaux spécifiques, et vous pouvez également avoir d'autres droits qui peuvent varier d'un état à l'autre.

Le numéro de série se trouve au dos de l'appareil. Nous vous suggérons de noter le numéro de série de votre unité dans l'espace ci-dessous pour référence ultérieure

Numéro de modèle :

Numéro de série :

L'enregistrement des produits n'est pas obligatoire. Le fait de ne pas remplir et renvoyer la carte ou le formulaire ne diminue pas les droits à la garantie du consommateur.

### À CONSERVER POUR VOS DOSSIERS

Fabriqué en Chine

**#DetailsMatter**