

# INSTRUCTION MANUAL

# MICROWAVE OVEN

ML3-EM13PA(SS)/CA

Please review this instruction manual before operating.

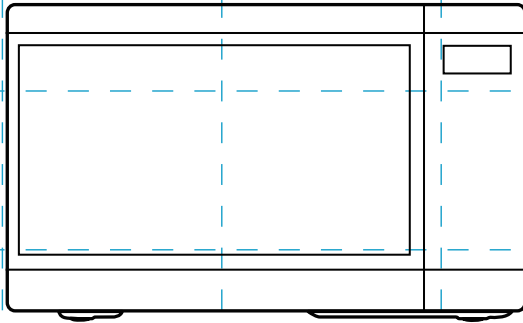

**Free 3 months extension** of the original limited warranty period!\* Simply text a picture of your proof of purchase to:

**1-844-224-1614**

\*The warranty extension is for the three months immediately following the completion of the product's original warranty period. Individuals do not need to register the product in order to get all the rights and remedies of registered owners under the original limited warranty.



**TOSHIBA**

The Toshiba logo is presented in a bold, red, sans-serif font. It is enclosed within a red-outlined rectangular frame that features a stylized, circuit-like pattern of lines at the corners and along the sides.



# CONTENTS

## PRODUCT SAFETY

Precautions to avoid possible exposure to excessive microwave energy .....	EN-01
Specifications .....	EN-02
Important safety instructions .....	EN-03
Grounding instructions.....	EN-07
Radio interference .....	EN-09
Utensils.....	EN-10
Materials you can use in microwave oven .....	EN-11
Materials can not be used in microwave oven .....	EN-13

## PRODUCT SETTING

Names of microwave oven parts and accessories .....	EN-14
Turntable installation .....	EN-15
Countertop installation .....	EN-16
Installation .....	EN-16

## INSTRUCTION FOR USE

Before using for the first time .....	EN-17
Control panel and features .....	EN-18
1. Safety lock.....	EN-19
2. Setting the clock.....	EN-20
3. Setting the Kitchen timer.....	EN-20
4. Microwave cooking .....	EN-21
5. Speedy cooking.....	EN-22

6. Defrost by weight .....	EN-23
7. Defrost by time .....	EN-23
8. Multi-stage cooking .....	EN-24
9. Auto menu .....	EN-25
10. Sensor menu.....	EN-26
11. Inquiring function .....	EN-26
12. Lock function for children.....	EN-27
13. Mute mode .....	EN-27
14. ECO function .....	EN-27

## CLEANING AND MAINTENANCE

Cleaning.....	EN-28
Trouble shooting.....	EN-30
One year limited warranty .....	EN-31



### NOTE

BEFORE OPERATING THIS PRODUCT, READ, UNDERSTAND, AND FOLLOW THESE INSTRUCTIONS. BE SURE TO SAVE THIS BOOKLIST FOR FUTURE REFERENCE.

## PRECAUTIONS TO AVOID POSSIBLE EXPOSURE TO EXCESSIVE MICROWAVE ENERGY

---

- (a). Do not attempt to operate this oven with the door open since open door operation can result in harmful exposure to microwave energy.

It is important not to defeat or tamper with the safety interlocks.

- (b). Do not place any object between the oven front face and the door or allow soil or cleaner residue to accumulate on sealing surfaces.

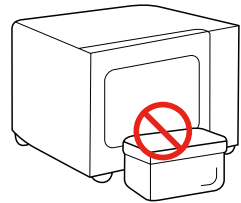

- (c). Do not operate the oven if it is damaged. It is particularly important that the oven door closes properly and that there is no damage to the:
- (1). DOOR (bent)
  - (2). HINGES AND LATCHES (broken or loosened)
  - (3). DOOR SEALS AND SEALING SURFACES
- (d). The oven should not be adjusted or repaired by anyone except properly qualified service personnel.

## SPECIFICATIONS

---

MODEL	ML3-EM13PA(SS)/CA
RATED VOLTAGE/FREQUENCY	120VAC 60Hz
RATED INPUT POWER(MICROWAVE)	1500 W
RATED OUTPUT POWER(MICROWAVE)	1100 W



### NOTE

All pictures in this manual are for illustrative purposes only; these may be slightly different from the purchased equipment, please refer to the actual product.

# IMPORTANT SAFETY INSTRUCTIONS



## WARNING

When using electrical appliances basic safety precautions should be followed, including the following. To reduce the risk of burns, electric shock, fire, injury to persons or exposure to excessive microwave energy.



Read all instructions before using the appliance.



Read and follow the specific:  
**"PRECAUTIONS TO AVOID POSSIBLE EXPOSURE TO EXCESSIVE MICROWAVE ENERGY"** found on page 01.



This appliance must be grounded. Connect only to properly grounded outlet. See **"GROUNDING INSTRUCTIONS"** found on page 07.



Install or locate this appliance only in accordance with the provided installation instructions.



**HOT CONTENTS CAN CAUSE SEVERE BURNS. DO NOT ALLOW CHILDREN TO**

## USE THE MICROWAVE.

Use caution when removing hot items.



When cleaning surfaces of door and oven that comes together on closing the door, use only mild, nonabrasive soaps, or detergent applied with a sponge or soft cloth. Please keep the waveguide area clean. Use soft damp cloth to clean it up when there is food splash residue on the waveguide area or the cavity. Failure to clean food residue may cause innocuous sparking or some smoke in the microwave cavity, discoloration of the cavity may also occur.

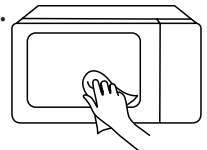

# IMPORTANT SAFETY INSTRUCTIONS

 Keep cord away from heated surface.

---

 Liquids, such as water, coffee, or tea are able to overheat beyond the boiling point without appearing to be boiling. Visible bubbling or boiling when the container is removed from the microwave oven is not always present.

**THIS COULD RESULT IN VERY HOT LIQUID SUDDENLY BOILING OVER WHEN THE CONTAINER IS DISTURBED OR A SPOON OR OTHER UTENSIL IS INSERTED INTO THE LIQUID.** To reduce the risk of injury to persons:

1. Do not overheat the liquid.
2. Stir the liquid both before and halfway through heating it.
3. Do not use straight-sided containers with narrow necks.
4. After heating, allow

the container to stand in the microwave oven for a short time before removing the container.

5. Use extreme care when inserting a spoon or other utensil into the container.

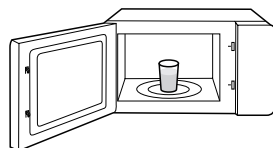

 This appliance should be serviced only by qualified service personnel. Contact nearest authorized service facility for examination, repair, or adjustment.

---

 To reduce the risk of fire in the oven cavity:

1. Do not overcook food. Carefully attend appliance when paper, plastic, or other combustible materials are placed inside the oven to facilitate cooking.



# IMPORTANT SAFETY INSTRUCTIONS

2. Remove wire twist-ties from paper or plastic bag before placing bag in oven.
3. If material inside of the oven ignites, keep oven door closed, turn oven off, and disconnect the power cord, or shut off power at the fuse or circuit breaker panel.
4. Do not use the cavity for storage purposes. Do not leave paper products, cooking utensils, or food in the cavity when not in use.

-  Some products such as whole eggs and sealed containers, for example, closed glass jars are able to explode and should not be heated in this oven.

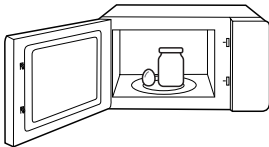

-  Do not store this appliance outdoors. Do not use this product near water - for example, near a kitchen sink, in a wet basement, near a swimming pool, or similar location.

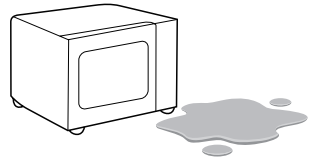

-  Do not immerse cord or plug in water or any other liquid.



-  Use this appliance only for its intended use as described in the manual. Do not use corrosive chemicals or vapors in this appliance. This type of oven is specifically designed to heat, cook or dry food. It is not designed for industrial or laboratory use.

# IMPORTANT SAFETY INSTRUCTIONS

 Do not operate this appliance if it has a damaged cord or plug, if it is not working properly, or if it has been damaged or dropped.

---

 Do not cover or block any openings on the appliance.

 Do not let cord hang over edge of table or counter.

SAVE THESE INSTRUCTIONS

HOUSEHOLD USE ONLY  
(NOT FOR COMMERCIAL USE)

# GROUNDING INSTRUCTIONS

This appliance must be grounded. In the event of an electrical short circuit, grounding reduces the risk of electric shock by providing an escape wire for the electric current. This appliance is equipped with a cord having a grounding wire with a grounding plug. The plug must be plugged into an outlet that is properly installed and grounded.

**WARNING** - Improper use of the grounding can result in a risk of electric shock. Consult a qualified electrician or serviceman if the grounding instructions are not completely understood, or if doubt exists as to whether the appliance is properly grounded. If it is necessary to use an extension cord, use only a 3-wire extension cord that has a 3-blade grounded plug, and 3-slot receptacle that will accept the plug on the appliance. The marked rating of the extension cord shall be equal to or greater than the electrical rating of the appliance.



**DANGER**

Electric Shock Hazard:  
Touching some of the internal components can cause serious personal injury or death. Do not disassemble this appliance.

# GROUNDING INSTRUCTIONS



## WARNING

### Electric Shock Hazard:

Improper use of the grounding can result in electric shock. Do not plug into an outlet until appliance is properly installed and grounded.

1. A short power-supply cord is provided to reduce the risks resulting from becoming entangled in or tripping over a longer cord.
2. Longer cord sets or extension cords are available and may be used if care is exercised in their use.
3. If a long cord or extension cord is used:
  - (1). The marked electrical rating of the cord set or extension cord should be at least as great as the electrical rating of the appliance.
  - (2). The extension cord must be a grounding-type 3-wire cord.
  - (3). The longer cord should be arranged so that it will not drape over the counter top or tabletop where it can be pulled on by children or tripped over unintentionally.

# RADIO INTERFERENCE

1. Operation of the microwave oven may cause interference to your radio, TV or similar equipment.
2. When there is interference, it may be reduced or eliminated by taking the following measures:
  - (1) Clean door and sealing surface of the oven.
  - (2) Reorient the receiving antenna of radio or television.
  - (3) Relocate the microwave oven with respect to the receiver.
  - (4) Move the microwave oven away from the receiver.
  - (5) Plug the microwave oven into a different outlet so that microwave oven and receiver are on different branch circuits.
3. This equipment generates, uses and can radiate radio frequency energy and, if not installed and used in accordance with the instructions, may cause harmful interference to radio communications. However, there is no guarantee that interference will not occur in a particular installation. If this equipment does cause harmful interference to radio or television reception, which can be determined by turning the equipment off and on, the user is encouraged to try to correct the interference by one or more of the following measures:
  - (1) Reorient or relocate the receiving antenna.
  - (2) Increase the separation between the equipment and receiver.
  - (3) Connect the equipment into an outlet on a circuit different from that to which the receiver is connected.
  - (4) Consult the dealer or an experienced radio/TV technician for help.

**This device complies with part 18 of the FCC Rules.**

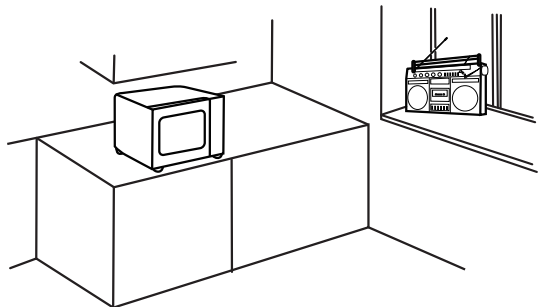

# UTENSILS



## CAUTION

### Personal Injury Hazard:

Tightly-closed utensils could explode. Closed containers should be opened and plastic pouches should be pierced before cooking.

See the instructions on "**Materials you can use in microwave oven.**" or "**Materials can not be used in microwave oven .**"

There may be certain non-metallic utensils that are not safe to use for microwaving. If in doubt, you can test the utensil in question following the procedure below.

### Utensil Test:

1. Fill a microwave-safe container with 1 cup of cold water (250ml) along with the utensil in question.
2. Cook on maximum power for 1 min.
3. Carefully feel the utensil. If the empty utensil is warm, do not use it for microwave cooking.
4. Do not exceed 1 min cooking time.

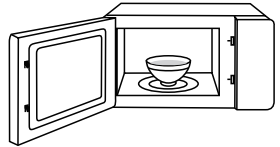





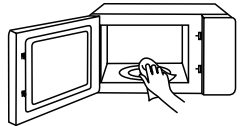











## NOTE









KEEP THE CAVITY AND  
WAVEGUIDE AREA CLEAN



# MATERIALS YOU CAN USE IN MICROWAVE OVEN











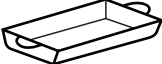



UTENSILS	REMARKS	
 Browning dish	Follow manufacturer's instructions. The bottom of browning dish must be at least 3/16 inch (5mm) above the turntable. Incorrect usage may cause the turntable to break.	
 Dinnerware	Microwave-safe only. Follow manufacturer's instructions. Do not use cracked or chipped dishes.	
 Glass jars	Always remove lid. Use only to heat food until just warm. Most glass jars are not heat resistant and may break.	
 Glassware	Heat-resistant oven glassware only. Make sure there is no metallic trim. Do not use cracked or chipped dishes.	
 Oven cooking bags	Follow manufacturer's instructions. Do not close with metal tie. Make slits to allow steam to escape.	
 Paper plates and cups	Use for short-term cooking/warming only. Do not leave oven unattended while cooking.	
 Paper towels	Use to cover food for reheating and absorbing fat. Use with supervision for a short-term cooking only.	
 Parchment paper	Use as a cover to prevent splattering or a wrap for steaming.	

# MATERIALS YOU CAN USE IN MICROWAVE OVEN

UTENSILS	REMARKS
 <p data-bbox="163 446 240 478">Plastic</p>	<p data-bbox="349 351 895 494">Microwave-safe only. Follow the manufacturer's instructions. Should be labeled "Microwave Safe". Some plastic containers soften, as the food inside gets hot. "Boiling bags" and tightly closed plastic bags should be slit, pierced or vented as directed by package.</p> 
 <p data-bbox="141 638 262 662">Plastic wrap</p>	<p data-bbox="349 550 895 638">Microwave-safe only. Use to cover food during cooking to retain moisture. Do not allow plastic wrap to touch food.</p> 
 <p data-bbox="131 805 278 829">Thermometers</p>	<p data-bbox="349 750 889 774">Microwave-safe only (meat and candy thermometers).</p> 
 <p data-bbox="152 965 256 989">Wax paper</p>	<p data-bbox="349 901 819 957">Use as a cover to prevent splattering and retain moisture.</p> 



# MATERIALS CAN NOT BE USED IN MICROWAVE OVEN

UTENSILS	REMARKS
 Aluminum tray	May cause arcing. Transfer food into microwave-safe dish. 
 Food carton with metal handle	May cause arcing. Transfer food into microwave-safe dish. 
 Metal or metal trimmed utensils	Metal shields the food from microwave energy. Metal trim may cause arcing. 
 Metal twist ties	May cause arcing and could cause a fire in the oven. 
 Paper bags	May cause a fire in the oven. 
 Plastic foam	Plastic foam may melt or contaminate the liquid inside when exposed to high temperature. 
 Wood	Wood will dry out when used in the microwave oven and may split or crack. 

# PRODUCT SETTING

## NAMES OF MICROWAVE OVEN PARTS AND ACCESSORIES

Remove the oven and all materials from the carton and oven cavity.



Turntable Ring Assembly



Glass turntable



Instruction Manual

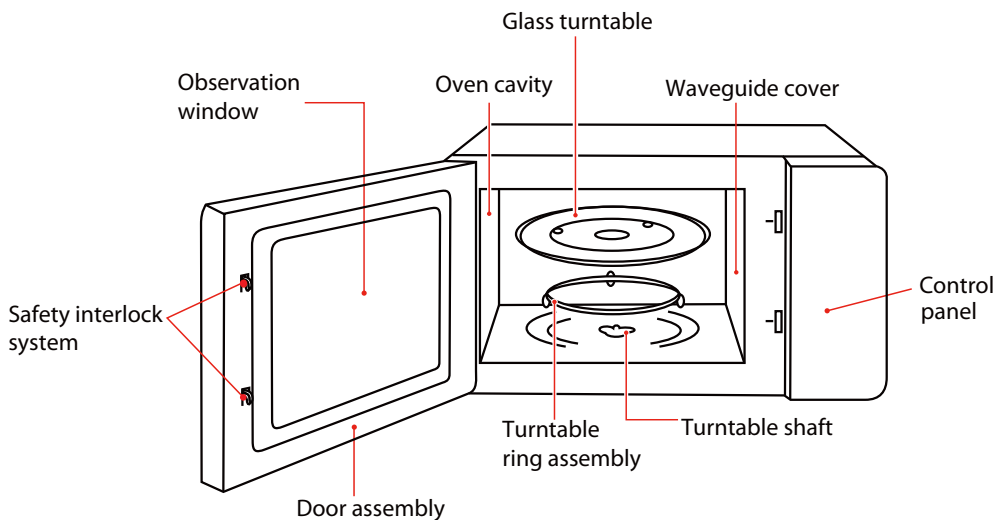

### NOTE

In case of any differences between the appliance and the pictures in this manual, the product shall prevail.

## TURNTABLE INSTALLATION

Cleaning the cooking compartment and putting the turntable in place.

For new installations, make sure all packaging and shipping tape has been removed from the turntable shaft.

Before using the appliance to prepare food for the first time, you will need to put the turntable in place correctly. You must clean the cooking compartment and accessories.

How to put the turntable in place:

1. Place the turntable ring assembly<sup>③</sup> into the recess in the cooking compartment.
2. Place the glass turntable<sup>①</sup> on the turntable ring assembly<sup>③</sup>. Fit the raised, curved lines in the center of the glass turntable bottom between the three spokes of the shaft. Make sure that the glass turntable<sup>①</sup> engages in the turntable shaft<sup>②</sup> in the center of the cooking compartment floor. The rollers on the shaft should fit inside the turntable bottom ridge.

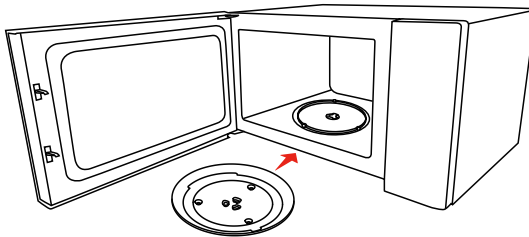
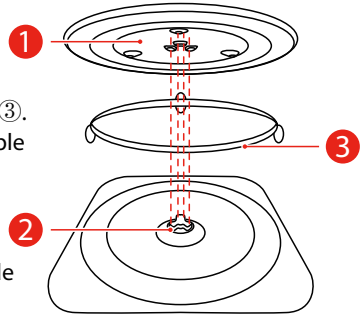

### NOTE

- Never use the appliance without the turntable. Make sure that it is properly engaged. The turntable can turn clockwise or anti-clockwise.
- Never place the glass turntable upside down. The glass turntable should never be restricted.
- Both glass turntable and turntable ring assembly must always be used during cooking.
- All food and containers of food are always placed on the glass turntable for cooking.
- Never restrict the movement of the turntable.
- If glass turntable or turntable ring assembly cracks or breaks, contact your nearest authorized service center.

## COUNTERTOP INSTALLATION

Remove all packing material and accessories. Examine the oven for any damage such as dents or broken door. Do not install if oven is damaged.

Cabinet: Remove any protective film found on the microwave oven cabinet surface. Do not remove the waveguide cover that is attached to the oven cavity to protect the magnetron.

## INSTALLATION

1. Select a level surface that provide enough open space for the intake and/or outlet vents.
  - a. The minimum installation height is 36 inches.
  - b. Leave a minimum clearance of 3.0 inches on each side, 3.0 inches on top and 1.0 inch in the rear.
  - c. Do not remove the legs from the bottom of the oven.
  - d. Blocking the intake and/or outlet openings can damage the oven.
  - e. Operation of microwave oven may cause interference to your radio or TV reception.  
Please place the oven as far away from radios and TV as possible.

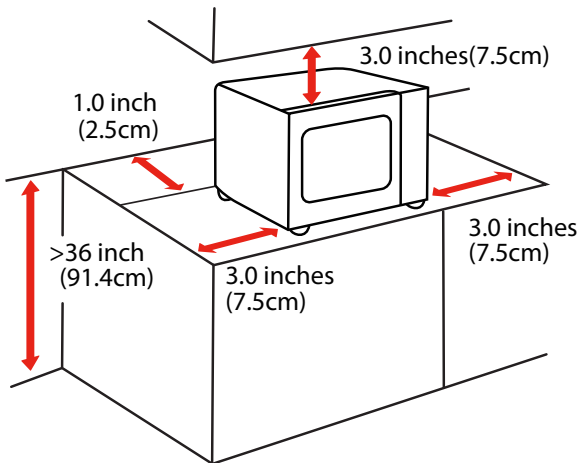

2. Plug the microwave oven into a standard household outlet. Be sure the voltage and the frequency are the same as the voltage and the frequency on the rating label.



**NOTE**

- Do not install oven over a range cooktop or other heat-producing appliance. If installed near or over a heat source, the oven could be damaged and the warranty would be void.

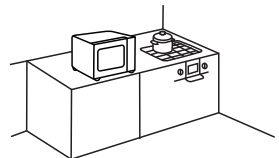

The accessible surface may be hot during operation

# INSTRUCTION FOR USE

## BEFORE USING FOR THE FIRST TIME

**It is normal that the oven may produce unpleasant odors when it is used for the first time.**

This section tells you what you need to do before using your microwave to prepare food for the first time. Read the section entitled "**PRODUCT SAFETY**" beforehand.

Before you can use your new appliance, you will need to put the turntable in place correctly. You must also clean the cooking compartment and accessories.



### NOTE

- Never use the appliance without the turntable.
- Make sure that it is properly engaged. The turntable can turn clockwise or anti-clockwise.

# OPERATION

## CONTROL PANEL AND FEATURES

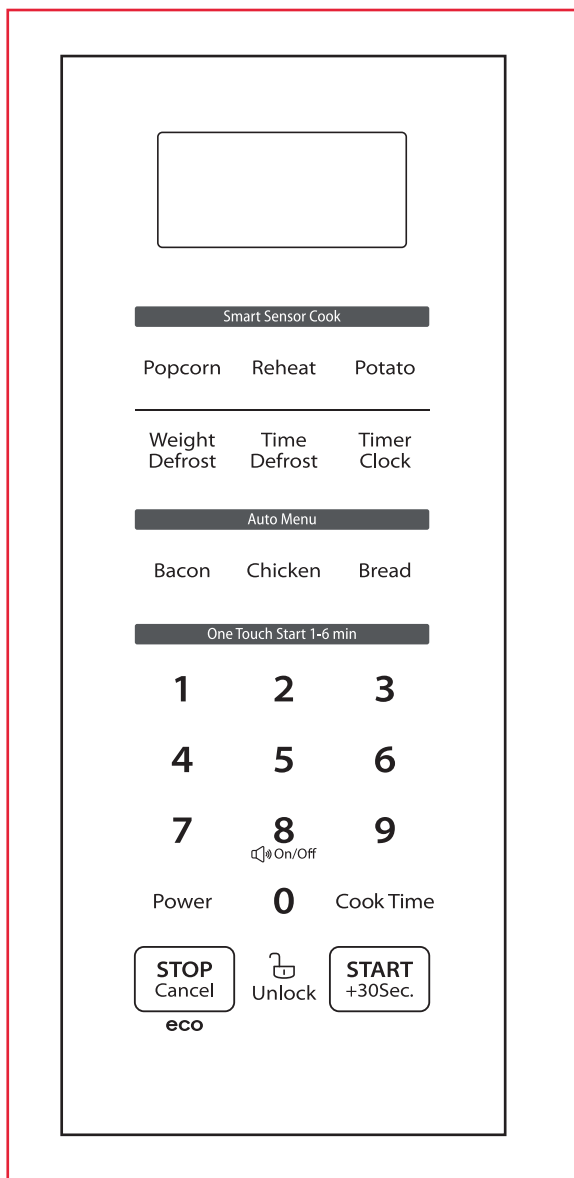

# 1. SAFETY LOCK

Safety Lock is a system that safeguards against unintended activation of the oven, providing a protective measure to ensure child safety.

## (1) How the safety lock works

Initiating a cooking process triggers the door lock, and it also engages if the door remains unlocked for additional 30 minutes following the completion of the cooking.

Safety Lock is active by default. It will only be deactivated if the user chooses to do so manually. Even in the event of a power disconnection, the oven will preserve the state of the safety lock, whether it is activated or deactivated.

## (2) Unlock the door

Press  during operation and open the door within 10 seconds, or the safety lock will re-engage. The door will stay unlocked until cooking is initiated.

Or:

Press  within 30 minutes after cooking is complete to manually disable the door lock and switch to standby mode. If no key is pressed, the safety lock will automatically disengage after 30 minutes.

## (3) Deactivate the safety lock

If there are no children in the house, you can choose to permanently deactivate the safety lock function.

Press “7”, “9” in consecutive order and then press and hold  for three seconds within 30 seconds, the screen will display “ULoc”, indicating the successful deactivation of the safety lock.

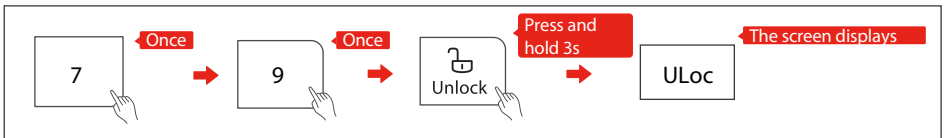

## (4) Re-activate the safety lock

Press “7”, “9” in consecutive order and then press and hold  for three seconds within 30 seconds, the screen will display “Loc”, indicating the successful re-activation of the safety lock.

## 2. SETTING THE CLOCK

---

- a Press **Timer Clock** twice and then "00:00" will display.

Timer  
Clock

- b Press the number keys to enter the time.  
Example: To set the clock to 12:10, please press "1,2,1,0" in turn.

1 2 3

- c Press **Timer Clock** to confirm. The clock is set.

Timer  
Clock



### NOTE

- The clock is a 12-hour display. And if the clock is not set, it will not work when powered.
- To reset the clock, please repeat step a to step c.

## 3. SETTING THE KITCHEN TIMER

---

- a Press **Timer Clock** once and then "00:00" will display.

Timer  
Clock

- b Press the number keys to set the desired time.  
The maximum time value is "99:99".

1 2 3

- c Press **START +30Sec.** to confirm. The timer starts counting down.

**START**  
**+30Sec.**



### NOTE

- The kitchen timer is a timer.
- Any other program can't be set during the kitchen timer.



## 4. MICROWAVE COOKING

### 11 power levels are available

LEVEL	POWER	DISPLAY
1	100%	PL10
2	90%	PL9
3	80%	PL8
4	70%	PL7
5	60%	PL6
6	50%	PL5
7	40%	PL4
8	30%	PL3
9	20%	PL2
10	10%	PL1
11	0%	PL0

a Press **Cook Time** once and then "00:00" will display.

Cook Time

b Press the number keys to set the cooking time.  
The maximum time value is "99:99".

1 2 3

c Press **Power** once and then "PL10" will display.

Power

d Press **Power** repeatedly or press the number keys to set the power level.  
The 11 power levels are available.

Power

or

1 2 3

e Press **START**  
+30Sec. to start cooking.

START  
+30Sec.

Example: To cook the food with PL5 for 15 minutes.

- a Press **Cook Time** once and then "00:00" will display.

Cook Time

- b Press the number keys "1", "5", "0", and "0" to set the cooking time to 15 minutes.

1 5 0 0

- c Press **Power** once and then press the number key "5" to select PL5.

Power



5

- d Press **START**  
+30Sec. to start cooking.

START  
+30Sec.

## 5. SPEEDY COOKING

- a In standby mode, press **START**  
+30Sec. to cook food at 100% power level for 30 seconds. Each press on the same key can increase 30 seconds and the maximum time value is "99:99".

START  
+30Sec.

- b In standby mode, pressing the number keys 1 to 6 lets you quickly select a cooking time from 1 to 6 minutes. Then you can press **START**  
+30Sec. to increase the cooking time. The maximum time value is "99:99".

1 2 3  
4 5 6



**NOTE**

- In the microwave cooking state and defrosting by time state, each more press on **START**  
+30Sec. can increase the cooking time by 30 seconds (except defrosting by weight, the auto menu, and kitchen timer).

## 6. DEFROST BY WEIGHT

a Press **Weight Defrost** repeatedly to choose the type of the food, and then "dEF1", "dEF2", and "dEF3" will display.

Weight  
Defrost

b Press the number keys to set the weight of the food.

1 2 3

c Press **START**  
+30Sec. to start defrosting.

**START**  
+30Sec.

Food	Display	Weight
Meat	dEF1	4~70 Oz
Fish	dEF2	4~32 Oz
Vegetable	dEF3	4~32 Oz



**NOTE**

- The buzzer will sound to remind you to turn the food over during defrosting. If no operation, the oven will continue working.

## 7. DEFROST BY TIME

a Press **Time Defrost** once and then "00:00" will display.

Time  
Defrost

b Press the number keys to set the desired defrost time. The maximum time value is "99:99".

1 2 3

c Press **Power** once, "PL3" will display. And then press the number keys to set the power level. (If you do not need to set the power level, skip this step.)

Power



1 2 3

d Press **START**  
+30Sec. to start defrosting.

**START**  
+30Sec.



**NOTE**

- The buzzer will sound to remind you to turn the food over during defrosting. If no operation, the oven will continue working.
- The defrost power is PL3 and it cannot be changed during defrosting.

## 8. MULTI-STAGE COOKING

Example: Defrost food for 5 minutes and then cook with 80% microwave power for 7 minutes.

- a Press **Time Defrost** once and then "00:00" will display.

Time  
Defrost

- b Press "5", "0", and "0" to set the desired defrost time to 5 minutes.

5 0 0

- c Press **Cook Time** once and then press "7", "0", and "0" to set the cooking time.

Cook Time

7 0 0

- d Press **Power** once and then press the number key "8" to select PL8.

Power

8

- e Press **START +30Sec.** to start cooking.

START  
+30Sec.



### NOTE

- Two cooking stages can be set in multi-stage cooking.
- If you set the defrost function, it will work automatically in the first stage.
- The auto menu and sensor menu cannot be set as one of the multi-stage.

## 9. AUTO MENU

- a In standby mode, press the corresponding menu key repeatedly to select the weight of the food you want.  
Example: Press **Popcorn** once and then "2.75 Oz" displays.

Popcorn      Potato  
Bacon    Chicken    Bread

- b Press **START**  
+30Sec. to start cooking.

**START**  
+30Sec.

### Auto menu chart

Menu	Weight	Display	Power
Popcorn	2.75 Oz	2.75 Oz	PL10
	3.2 Oz	3.2 Oz	
Potato	1 Pcs	1	PL10
	2 Pcs	2	
	3 Pcs	3	
	4 Pcs	4	
Bacon	1 Slice	1	PL10
	2 Slices	2	
	3 Slices	3	
	4 Slices	4	
	5 Slices	5	
	6 Slices	6	
Bread	1.76 Oz	1.76 Oz	PL10
	3.52 Oz	3.52 Oz	
	5.29 Oz	5.29 Oz	
Chicken	8.81 Oz	8.81 Oz	PL8
	15.87 Oz	15.87 Oz	
	22.92 Oz	22.92 Oz	

## 10. SENSOR MENU

Sensor Cook allows you to cook many of your favorite foods without selecting the cooking time and the power level.

- a In standby mode, press **Reheat** once and then "SC01" displays.

Reheat

- b Press **START** +30Sec., the program will start sensing. When the sensing is complete, the buzzer will sound and the calculated cook time will start to count down.

**START**  
+30Sec.

### Sensor Menu chart

Menu	Display	Weight	Power
Reheat	SC01	8 ~ 16Oz	PL10



#### NOTE

- Do not open the door during the sensing process, or the program will be canceled.
- Once the calculated cook time is displayed, you can open the door to stir, turn, or rearrange the food. Press **START** +30Sec. to resume operation.

## 11. INQUIRING FUNCTION

- a If the clock has been set, the current time will display for three seconds by pressing **Timer Clock** in the cooking state.

Timer  
Clock

- b In the microwave cooking state, press **Power** to inquire about the power level. It will display for three seconds.

Power

## 12. LOCK FUNCTION FOR CHILDREN

---

You can use this function to disable the screen buttons and prevent your child from accidentally turning the oven on.

- a** To activate the lock:  
In standby mode, press and hold  for three seconds.  
A beep sounds and the locked icon will display.



- b** To deactivate the lock:  
In the locked state, press and hold  for three seconds.  
A beep sounds.



## 13. MUTE MODE

---

- a** To activate the mute mode:  
In standby mode, press and hold  for 3 seconds.  
A long beep will sound and "OFF" will display.  
When you press the key, it does not make a sound.



- b** To deactivate the mute mode:  
In mute mode, press and hold  for 3 seconds.  
A long beep will sound and "On" will display.



## 14. ECO FUNCTION

---

- a** To enter ECO mode:  
In standby mode, and the oven door is closed, press  once.  
The screen will turn off.



- b** To cancel ECO mode:  
In ECO mode, pressing any key, or opening the door will cancel it.

# CLEANING AND MAINTENANCE

## CLEANING

With good care and cleaning, your appliance will retain its appearance and remain fully functioning for a long time to come. Here are the instructions on how to properly care for the microwave oven.



**WARNING**

- Scratched glass in the appliance door may develop into a crack. Do not use a glass scraper, sharp or abrasive cleaning aids or detergents.
- The surface of the appliance may become damaged if it is not cleaned properly. Microwave energy may escape. Clean the appliance on a regular basis, and remove any food remnants immediately.
- Do not immerse the appliance in water or clean under a jet of water.

### Cleaning agent

To ensure that the different surfaces are not damaged by using the wrong cleaning agent, see the information in the table. Wash new sponge or cloth thoroughly before use.

#### Do not use:



Harsh or abrasive cleaning agents



Metal or glass scrapers to clean the door panels

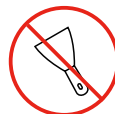

Metal or glass scrapers to clean the door seal



Hard scouring pads or sponges



Cleaning agents with a high alcohol content

### APPLIANCE FRONT

#### Hot soapy water:

Clean using a dish cloth and then dry with a soft cloth. Do not use metal or glass scrapers for cleaning.

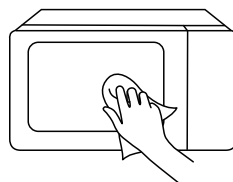



## APPLIANCE FRONT WITH STAINLESS STEEL

---

### Hot soapy water:

Clean using a dish cloth and then dry with a soft cloth. Remove splashes and patches of limescale, grease, starch and albumin immediately. Corrosion can form under these patches or splashes. Do not use glass cleaners or metal or glass scrapers for cleaning.

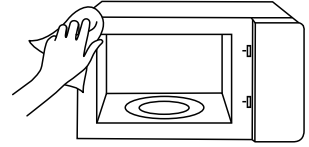

## COOKING COMPARTMENT MADE OF STAINLESS STEEL

---

### Hot soapy water or vinegar solution:

Clean using a dish cloth and then dry with a soft cloth. Do not use oven spray or any other aggressive oven cleaners or abrasive materials. Scouring pads, rough oven sponges and pan cleaners are also unsuitable. These items scratch the surface. Allow the interior surfaces to dry completely.

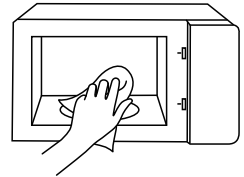

## RECESS IN THE COOKING COMPARTMENT

---

### Damp cloth:

Water must not be allowed to run into the appliance through the turntable drive. Dry the turntable drive with a cloth.

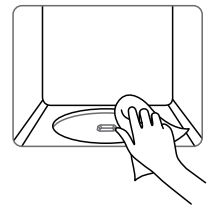

## TURNTABLE AND ROLLER RING

---

### Hot soapy water:

When placing the turntable back into its recess, it must engage properly.



## DOOR PANELS

---

### Glass cleaner:

Clean with a dish cloth. Do not use glass scrapers.

# TROUBLE SHOOTING

Check your problem by using the chart below and try the solutions for each problem. If the microwave oven still does not work properly, contact the nearest authorized service center.

TROUBLE	POSSIBLE CAUSE	POSSIBLE REMEDY
Oven will not start	<ul style="list-style-type: none"> <li>a. Electrical cord for oven is not plugged in.</li> <li>b. Door is open.</li> <li>c. Wrong operation is set.</li> </ul>	<ul style="list-style-type: none"> <li>a. Plug into the outlet.</li> <li>b. Close the door and try again.</li> <li>c. Check instructions</li> </ul>
Arcing or sparking	<ul style="list-style-type: none"> <li>a. Materials to be avoided in microwave oven were used.</li> <li>b. The oven is operated when empty.</li> <li>c. Spilled food remains in the cavity.</li> </ul>	<ul style="list-style-type: none"> <li>a. Use microwave-safe cookware only.</li> <li>b. Do not operate with oven empty.</li> <li>c. Clean cavity with soft damp cloth.</li> </ul>
Unevenly cooked foods	<ul style="list-style-type: none"> <li>a. Materials to be avoided in microwave oven were used.</li> <li>b. Food is not defrosted completely.</li> <li>c. Cooking time, power level is not suitable.</li> <li>d. Food is not turned or stirred.</li> </ul>	<ul style="list-style-type: none"> <li>a. Use microwave-safe cookware only.</li> <li>b. Completely defrost food.</li> <li>c. Use correct cooking time, power level.</li> <li>d. Turn or stir food.</li> </ul>
Overcooked foods	<ul style="list-style-type: none"> <li>Cooking time, power level is not suitable.</li> </ul>	<ul style="list-style-type: none"> <li>Use correct cooking time, power level.</li> </ul>
Undercooked foods	<ul style="list-style-type: none"> <li>a. Materials to be avoided in microwave oven were used.</li> <li>b. Food is not defrosted completely.</li> <li>c. Oven ventilation ports are restricted.</li> <li>d. Cooking time, power level is not suitable.</li> </ul>	<ul style="list-style-type: none"> <li>a. Use microwave-safe cookware only.</li> <li>b. Completely defrost food.</li> <li>c. Check to see that oven ventilation ports are not restricted.</li> <li>d. Use correct cooking time, power level</li> </ul>
Improper defrosting	<ul style="list-style-type: none"> <li>a. Materials to be avoided in microwave oven were used.</li> <li>b. Cooking time, power level is not suitable.</li> <li>c. Food is not turned or stirred.</li> </ul>	<ul style="list-style-type: none"> <li>a. Use microwave-safe cookware only.</li> <li>b. Use correct cooking time, power level.</li> <li>c. Turn or stir food.</li> </ul>

# ONE YEAR LIMITED WARRANTY

This product carries a warranty stating that it will be free from defects in material and workmanship for a period of one year from the date of purchase. This warranty is valid for the original retail purchaser from the date of initial retail purchase and is not transferable. Keep your original sales receipt.

## IMPORTANT:

1. This warranty does not cover damages resulting from accident, misuse or abuse, lack of reasonable care, the affixing of any attachments not provided with the product, loss of parts, or subjecting the appliance to any but the specified voltage. ( Read directions carefully. )
2. This warranty is void if this product is ever used for other than private household purposes.
3. This warranty is void if this product is ever used outside of Canada.

If service is required during the warranty period, properly pack your unit. We recommend using the original carton and packing materials.

If additional assistance is needed, please contact customer assistance at:

Midea America (Canada) Corp.  
Unit 108, 15 Allstate Parkway  
Markham ON L3R 5B4  
1-855-238-5607

**Midea America (Canada) Corp.** expressly disclaims all responsibility for consequential damages or incidental losses caused by use of the appliance. Some states do not allow this exclusion or limitation of incidental or consequential losses so the foregoing disclaimer may not apply to you. This warranty gives you specific legal rights, and you may also have other rights which may vary from state to state.

The serial number can be found on the back cabinet. We suggest that you record the serial number of your unit in the space below for future reference

Model Number : \_\_\_\_\_

Serial Number : \_\_\_\_\_

Product registration is not mandatory. Failure to complete and return the card or form does not diminish the consumer' s warranty rights.

## SAVE THIS FOR YOUR RECORDS

Made in Shunde China

**#DetailsMatter**

# MANUEL D'INSTRUCTIONS

## FOUR À MICRO-ONDES

ML3-EM13PA(SS)/CA

Consultez le présent guide d'utilisation avant tout emploi.

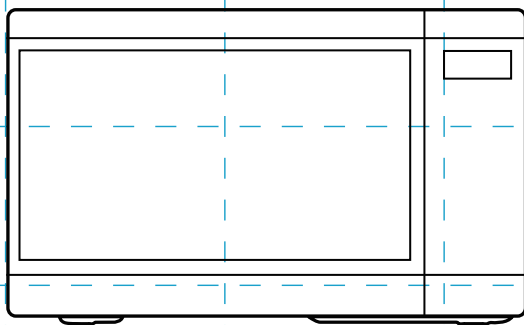

Extension gratuite  
de 3 mois de la période  
de garantie limitée initiale!\*  
Envoyez simplement une photo de  
votre preuve d'achat par message  
texte au :

**1-844-224-1614**

\*L'extension de garantie porte sur les trois mois  
suivants immédiatement  
la fin de la période de garantie initiale du produit.  
Les particuliers n'ont pas besoin d'enregistrer le produit  
pour obtenir tous les droits et recours des propriétaires  
enregistrés en vertu de la garantie limitée d'origine.

**TOSHIBA**



# SOMMAIRE

## SÉCURITÉ DU PRODUIT

Précautions pour éviter une possible exposition à une énergie excessive des micro-ondes .....	FR-01
Spécifications.....	FR-02
Consignes de sécurité importantes.....	FR-03
Instructions de la mise à la terre .....	FR-07
Interférence radio.....	FR-09
Ustensiles .....	FR-10
Matériaux que vous pouvez utiliser dans un four à micro-ondes .....	FR-11
Matériaux non utilisables dans un four à micro-ondes .....	FR-13

## RÉGLAGES DU PRODUIT

Noms des pièces et accessoires pour fours à micro-ondes.....	FR-14
Installation du plateau tournant.....	FR-15
INSTALLATION DU COMPTOIR.....	FR-16
Installation.....	FR-16

## INSTRUCTIONS D'UTILISATION

Avant la première utilisation.....	FR-17
Panneau de commande et caractéristiques.....	FR-18
1. Verrouillage de sécurité .....	FR-19
2. Réglage de l'horloge.....	FR-20
3. Réglage de la minuterie de cuisine .....	FR-20
4. Cuisson au micro-ondes.....	FR-21
5. Cuisson rapide .....	FR-22

6. Décongélation au poids.....	FR-23
7. Décongélation minutée.....	FR-23
8. Décongélation par le temps.....	FR-24
9. Menu Automatique .....	FR-25
10. Menu de capteur.....	FR-26
11. Fonction enquête.....	FR-26
12. Fonction de verrouillage pour les enfants.....	FR-27
13. Mode Mute .....	FR-27
14. Fonction éco.....	FR-27

## NETTOYAGE ET ENTRETIEN

Nettoyage .....	FR-28
Résolution des problèmes .....	FR-30
Garantie limitée d'un an .....	FR-31



### REMARQUE

AVANT DE FAIRE FONCTIONNER CE PRODUIT, LIRE, COMPRENDRE ET SUIVRE CES INSTRUCTIONS. S'ASSURER DE SAUVEGARDE CE MANUEL POUR Y FAIRE RÉFÉRENCE DANS LE FUTUR.



# SÉCURITÉ DU PRODUIT

## PRÉCAUTIONS POUR ÉVITER UNE POSSIBLE EXPOSITION À UNE ÉNERGIE EXCESSIVE DES MICRO-ONDES

---

- (a). N'essayez pas de faire fonctionner ce four avec la porte ouverte, car cela peut entraîner une exposition nocive à l'énergie des microondes.  
Il est important de ne pas annuler ou altérer les dispositifs de verrouillage de sécurité.

- (b). Ne pas placer un objet entre la face avant et la porte, ou laisser de la saleté ou des résidus de nettoyage s'accumuler sur les surfaces du joint.

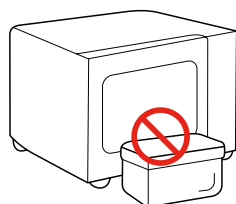

- (c). N'utilisez pas le four s'il est endommagé. Il est particulièrement important que la porte du four se ferme correctement et qu'il n'y ait aucun dommage aux :
- (1). PORTE (courbée)
  - (2). CHARNIÈRES ET LOQUETS (cassés ou desserrés)
  - (3). JOINTS DE PORTE ET SURFACE D'ÉTANCHÉITÉ
- (d). Le four ne doit pas être réglé ou réparé par quelqu'un qui n'est pas un personnel de dépannage qualifié.

## SPÉCIFICATIONS

---

MODÈLE	ML3-EM13PA(SS)/CA
TENSION/FRÉQUENCE NOMINALE	120VAC 60Hz
PUISSANCE NOMINALE D'ENTRÉE (MICRO-ONDES)	1500 W
PUISSANCE NOMINALE DE SORTIE (MICRO-ONDES)	1100 W

---



### REMARQUE

Toutes les images de ce manuel sont fournies à titre indicatif uniquement et peuvent être légèrement différentes de l'équipement acheté, il faut toujours se reporter au produit réel.

# CONSIGNES DE SÉCURITÉ IMPORTANTES



## AVERTISSEMENT

Lors de l'utilisation d'appareils électriques, des précautions de sécurité de base doivent être respectées, notamment les suivantes. Pour réduire les risques de brûlures, de décharge électrique, d'incendie, de blessures ou d'exposition à une énergie micro-ondes excessive.



Lisez toutes les instructions avant d'utiliser l'appareil.



Lisez et suivez les spécificités : « **PRÉCAUTIONS POUR ÉVITER UNE POSSIBLE EXPOSITION À UNE ÉNERGIE EXCESSIVE DES MICRO-ONDES** » à la page 01.



Cet appareil doit être mis à la terre. Branchez l'appareil uniquement à une prise correctement mise à la terre. Voir « **INSTRUCTIONS DE LA MISE À LA TERRE** » à la page 07.



Installez ou placez ce four uniquement conformément aux instructions d'installation fournies.



**LE CONTENU CHAUD PEUT CAUSER DE GRAVES BRÛLURES. NE PERMETTEZ PAS AUX ENFANTS**

**D'UTILISER LE MICRO-ONDES.** Soyez prudent lorsque vous retirez des articles chauds.



Lors du nettoyage des surfaces de la porte et du four qui advient en même temps à la fermeture de la porte, utilisez uniquement des savons ou détergents doux non abrasifs appliqués avec une éponge ou un chiffon doux. Veillez à ce que la surface du guide d'ondes reste propre. Utilisez un chiffon doux et humide pour nettoyer lorsqu'il y a des résidus de nourriture sur la surface du guide d'ondes ou sur la cavité. Si vous ne nettoyez pas les résidus alimentaires, vous risquez de provoquer des étincelles inoffensives ou de la fumée dans la cavité du four à micro-ondes, ainsi qu'une décoloration de la cavité.

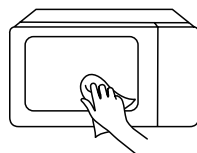

# CONSIGNES DE SÉCURITÉ IMPORTANTES

 Gardez le cordon éloigné des surfaces chaudes.

---

 Les liquides, tels qu'eau, café ou thé, peuvent surchauffer au-delà du point d'ébullition sans avoir l'air de bouillir. Il n'y a pas toujours un bouillonnement ou une ébullition visible lorsque le récipient est retiré du four à micro-ondes.

CECI POURRAIT ENTRAÎNER L'ÉBULLITION D'UN LIQUIDE TRÈS CHAUD LORSQUE LE RÉCIPIENT EST AGITÉ OU QU'UNE CUILLÈRE OU UN AUTRE USTENSILE EST INSÉRÉ DANS LE LIQUIDE. Pour réduire le risque de blessures aux personnes :

1. Ne surchauffez pas le liquide.
2. Remuez le liquide avant et à mi-cuisson.
3. N'utilisez pas de récipients à parois droites à col étroit.
4. Après chauffage, laissez le récipient reposer dans le four à microondes pendant un

court instant avant de retirer le récipient.

5. Soyez extrêmement prudent lorsque vous insérez une cuillère ou un autre ustensile dans le récipient.

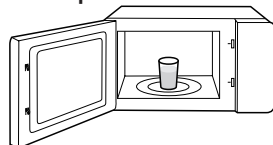

 Cet appareil ne doit être entretenu que par du personnel qualifié. Contactez le centre de service agréé le plus proche pour examen, réparation ou réglage.

---

 Pour réduire le risque d'incendie dans la cavité du four :

1. Ne faites pas trop cuire les aliments. Surveillez attentivement l'appareil si vous avez placé un objet en papier, plastique ou autre matériau combustible dans la cavité pour faciliter la cuisson.
2. Retirez les attaches métalliques des sacs en papier ou en plastique

# CONSIGNES DE SÉCURITÉ IMPORTANTES

- avant de les placer dans le four à microondes.
3. Si des matériaux à l'intérieur du four à micro-ondes s'enflamment, gardez la porte fermée, éteignez le four et débranchez le cordon d'alimentation, coupez l'alimentation au niveau du fusible ou du panneau de disjoncteur.
  4. N'utilisez pas la cavité à des fins de rangement. Ne laissez pas de produits en papier, d'ustensiles de cuisine ou de nourriture dans la cavité lorsqu'elle n'est pas utilisée.

-  Certains produits tels que les œufs entiers et les récipients scellés — par exemple bocaux en verre fermés — peuvent exploser et ne doivent pas être chauffés dans un four à microondes.

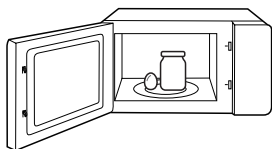

-  Ne rangez pas cet appareil à l'extérieur. N'utilisez pas ce four près de l'eau, par exemple près d'un évier de cuisine, dans un sous-sol humide, près d'une piscine ou dans des endroits similaires.

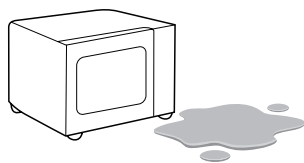



-  Ne plongez pas le cordon ou la fiche dans l'eau ou dans tout autre liquide.



-  N'utilisez cet appareil que pour les utilisations prévues décrites dans ce manuel. N'utilisez pas de produits chimiques ou de vapeurs corrosifs dans cet appareil. Ce four à microondes est spécialement conçu pour chauffer, cuire ou sécher des aliments. Il n'est pas conçu pour une utilisation industrielle ou en laboratoire.

# CONSIGNES DE SÉCURITÉ IMPORTANTES

 N'utilisez pas ce four si le cordon ou la fiche est endommagé, s'il ne fonctionne pas correctement, s'il est endommagé ou s'il est tombé.

 Ne laissez pas le cordon pendre du bord d'une table de travail ou d'un comptoir.

---

 Ne couvrez ni ne bloquez les ouvertures de l'appareil.

CONSERVER LE PRÉSENTE MANUEL  
USAGE DOMESTIQUE UNIQUEMENT  
(NON DESTINÉ À UN USAGE  
COMMERCIAL)

# INSTRUCTIONS DE LA MISE À LA TERRE

Cet appareil doit être mis à la terre. En cas de court-circuit, la mise à la terre réduit le risque de décharge électrique en fournissant un fil de fuite pour le courant électrique. Cet appareil est équipé avec un cordon ayant un conducteur de mise à la terre. La fiche doit être branchée dans une prise correctement installée et mise à la terre.

**ATTENTION** — Une mauvaise utilisation de la mise à la terre peut entraîner un risque d'électrocution. Consulter un électricien qualifié ou un réparateur si les instructions de mise à la terre ne sont pas parfaitement comprises ou si un doute existe sur la bonne mise à la terre de l'appareil. S'il est nécessaire d'utiliser une rallonge, utilisez uniquement celle à 3 fils, équipée d'une fiche à 3 lames avec mise à la terre et une prise à 3 fentes compatible avec la fiche de l'appareil. La puissance nominale de la rallonge doit être égale ou supérieure à la puissance électrique de l'appareil.



**DANGER**

Danger d'électrocution :  
Le fait de toucher aux composants internes peut causer de graves blessures ou même la mort. Ne pas démonter cet appareil.

# INSTRUCTIONS DE LA MISE À LA TERRE



**AVERTISSE-  
MENT**

Danger d'électrocution :

La mauvaise utilisation de la mise à la terre peut entraîner une décharge électrique. Ne pas brancher à une prise de courant tant que l'appareil n'est pas installé correctement et mis à la terre.

1. Le fil d'alimentation est court pour réduire le risque de le coincer ou de trébucher dessus s'il est plus long.
2. Des jeux de cordons plus longs ou des rallonges sont disponibles et peuvent être utilisés si un soin particulier est apporté à leur utilisation.
3. Si vous utilisez un long cordon ou une rallonge :
  - (1). La capacité électrique du fil ou de la rallonge doit être au moins aussi grande que la capacité de l'appareil.
  - (2). La rallonge doit être à 3 fils avec une mise à la terre.
  - (3). Un long fil d'alimentation doit être mis de façon à ne pas dépasser du comptoir ou de la table d'où il peut être tiré par des enfants ou faire trébucher.



# INTERFÉRENCE RADIO

1. Le fonctionnement du four à micro-ondes peut provoquer des interférences avec votre radio, télévision ou équipement similaire.
2. Lorsqu'il y a des interférences, elles peuvent être réduites ou éliminées en prenant les mesures suivantes :
  - (1).Nettoyez la porte et les surfaces d'étanchéité du four.
  - (2).Réorientez l'antenne de réception de la radio ou du téléviseur.
  - (3).Déplacez le four à micro-ondes par rapport au récepteur.
  - (4).Éloignez le four à micro-ondes du récepteur.
  - (5).Branchez le four à micro-ondes dans une autre prise de sorte qu'il se trouve avec le récepteur sur des circuits de dérivation différents.
3. Cet équipement génère, utilise et peut émettre de l'énergie de fréquence radio et, s'il n'est pas installé et utilisé conformément aux instructions, peut causer des interférences nuisibles aux communications radio. Cependant, il n'existe pas de garantie qu'aucune interférence ne se produira dans une installation particulière.

Si cet appareil cause des interférences nuisibles à la réception des signaux de radio ou de télévision, ce qui peut être déterminé en allumant et en éteignant l'appareil, on encourage l'utilisateur d'essayer de corriger ces interférences par l'un des moyens suivants :

- (1) Réorienter ou déplacer l'antenne réceptrice.
- (2) Augmenter la distance entre l'appareil et le récepteur.
- (3) Branchez l'équipement dans une prise d'un circuit auquel le récepteur n'est pas connecté.
- (4) Consultez un revendeur ou un technicien expérimenté en radio/télévision pour obtenir de l'aide.

**Cet appareil est conforme à l'article 18 de la réglementation FCC.**

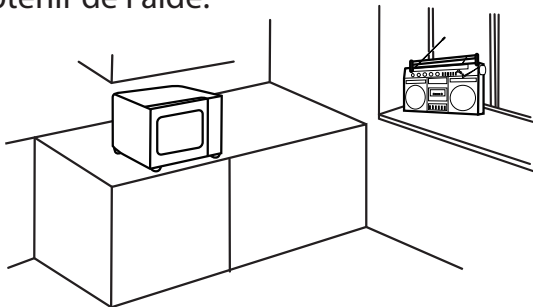

# USTENSILES



**MISE EN GARDE**

Danger de blessure corporelle :

Les ustensiles hermétiquement fermés peuvent exploser. Les récipients fermés doivent être ouverts et les sachets en plastique doivent être percés avant la cuisson.

Voir les instructions au niveau de « **Matériaux que vous pouvez utiliser dans un four à micro-ondes.** » ou « **Matériaux non utilisables dans un four à micro-ondes.** »

Il peut y avoir certains ustensiles non métalliques qui ne peuvent pas être utilisés en toute sécurité au micro-ondes. En cas de doute, vous pouvez tester l'ustensile en question en procédant de la façon suivante.

## Test d'ustensile :

1. Remplir un conteneur à microonde avec 250 ml d'eau froide et y déposer l'ustensile.
2. Cuisson à puissance maximale pendant 1 minute.
3. Toucher doucement l'ustensile. Si l'ustensile vide est chaud, ne l'utilisez pas pour la cuisson au micro-ondes.
4. Ne dépassez pas 1 minute de cuisson.

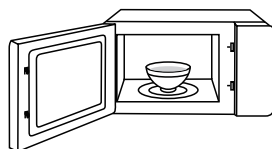





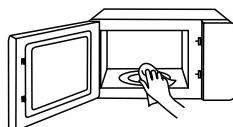











**REMARQUE**

MAINTENIR LA CAVITÉ ET LA SURFACE DU GUIDE D'ONDES PROPRES



# MATÉRIAUX QUE VOUS POUVEZ UTILISER DANS UN FOUR À MICRO-ONDES

USTENSILES	REMARQUES	
 Plat à rôtir	Suivre les instructions du fabricant. Le fond du plat à brunir doit être à au moins 3/16 pouce (5 mm) au-dessus du plateau tournant. Un mauvais usage peut briser le plateau.	
 Vaisselle	Compatible avec les micro-ondes uniquement. Suivre les instructions du fabricant. N'utilisez pas de vaisselle fissurée ou ébréchée.	
 Pots en verre	Toujours retirer le couvercle. Utilisez uniquement pour chauffer les aliments jusqu'à ce qu'ils soient tout juste chauds. La plupart des pots en verre ne résistent pas à la chaleur et peuvent se briser.	
 Verrerie	Verrerie de four résistante à la chaleur uniquement. Assurez-vous qu'ils n'ont pas de garniture métallique. N'utilisez pas de vaisselle fissurée ou ébréchée.	
 Sacs de cuisson pour four	Suivre les instructions du fabricant. Ne pas fermer avec un couvercle métallique. Faites des fentes pour permettre à la vapeur de s'échapper.	
 Assiettes et tasses en papier	N'utiliser que pour la cuisson ou réchauffage court. Ne pas laisser la cuisson sans surveillance.	
 Serviettes en papier	Permet de couvrir les aliments pour les réchauffer et absorber les graisses. À utiliser sous surveillance pour une cuisson courte.	
 Papier sulfurisé	À utiliser comme couvercle pour éviter les éclaboussures ou comme emballage pour la cuisson à la vapeur.	

# MATÉRIAUX QUE VOUS POUVEZ UTILISER DANS UN FOUR À MICRO-ONDES

## USTENSILES

## REMARQUES



Plastique

Compatible avec les micro-ondes uniquement. Suivre les instructions du fabricant. Doit être étiqueté « Micro-ondes sans risque ». Certains conteneurs en plastique s'amollissent quand les aliments deviennent chauds. Les sacs à bouillir et les sacs en plastique fermés doivent être fendus, percés ou ventilés comme indiqué sur l'emballage.



Emballage en plastique

Compatible avec les micro-ondes uniquement. À utiliser pour couvrir les aliments pendant la cuisson pour retenir l'humidité. Ne laissez pas l'emballage plastique toucher les aliments.

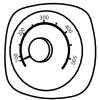

Thermomètres

Micro-ondes uniquement (thermomètres à viande et à bonbons).











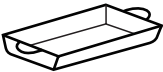



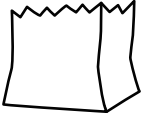

Papier ciré

Permet de couvrir pour éviter les éclaboussures et conserver l'humidité.



# MATÉRIAUX NON UTILISABLES DANS UN FOUR À MICRO-ONDES

USTENSILES	REMARQUES	
 Plateau en aluminium	Peut provoquer un arc électrique. Il faut transférer les aliments dans un plat allant aux micro-ondes.	
 Carton alimentaire avec poignée métallique	Peut provoquer un arc électrique. Il faut transférer les aliments dans un plat allant aux micro-ondes.	
 Ustensiles en métal ou parés de métal	Le métal bloque les microondes sur les aliments. Les garnitures métalliques provoquent les arcs.	
 Attaches torsadées en métal	Peut provoquer un arc et pourrait entraîner un incendie dans le four.	
 Sacs en papier	Peut entraîner un incendie dans le four.	
 Mousse en plastique	La mousse plastique peut fondre ou contaminer le liquide à l'intérieur, lorsqu'elle est exposée à des températures élevées.	
 Bois	Le bois séchera quand il est utilisé dans le four à micro-ondes et peut être fragmenté ou craquer.	

# RÉGLAGES DU PRODUIT

## NOMS DES PIÈCES ET ACCESSOIRES POUR FOURS À MICRO-ONDES

Retirez le four et tous les matériaux du carton, également de sa cavité .



Assemblage De  
L'Anneau Du Plateau  
Tournant

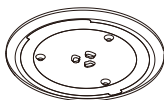

Plateau  
tournant en  
verre

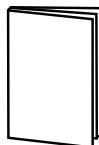

Manuel  
d'instructions

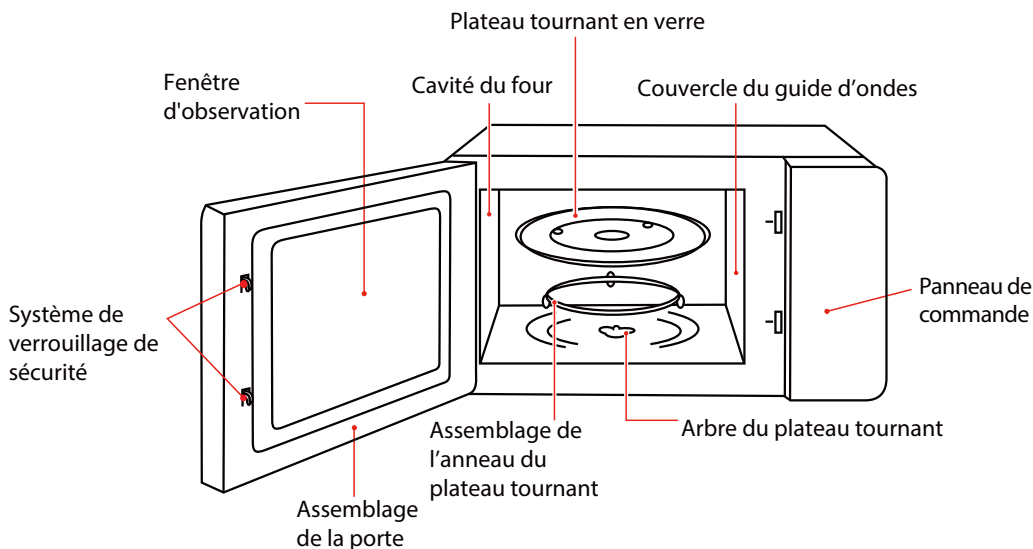

### REMARQUE

En cas de différences entre l'appareil et les images dans ce manuel, le produit prévaut.

## INSTALLATION DU PLATEAU TOURNANT

Nettoyage du compartiment de cuisson et mise en place du plateau tournant.

Pour les nouvelles installations, s'assurer que tous les éléments emballages et le ruban d'expédition ont été retirés de l'arbre du plateau tournant.

Avant d'utiliser l'appareil pour préparer des aliments et à la première utilisation, mettre correctement en place le plateau tournant. Nettoyer le compartiment de cuisson et les accessoires.

Mise en place du plateau tournant :

1. Placez l'assemblage de l'anneau du plateau tournant ③ dans son emplacement dans le compartiment de cuisson.
2. Placez le plateau tournant en verre ① sur l'assemblage de l'anneau du plateau tournant ③.

Placez les parties arrondies en relief au centre du fond du plateau tournant en verre entre les trois rayons de l'arbre.

Assurez-vous que le plateau tournant en verre ① s'encastre dans l'arbre du plateau tournant ② situé au milieu du compartiment réservé à la cuisson. Les rouleaux de l'arbre doivent s'insérer dans la saillie inférieure du plateau tournant.

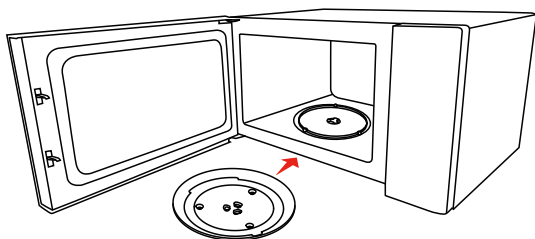
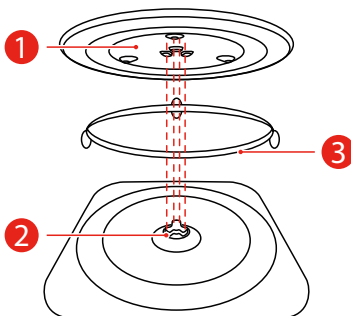

- Ne jamais utiliser l'appareil sans le plateau tournant. S'assurer qu'il est correctement en place. Le plateau tourne dans le sens horaire ou antihoraire.
- Ne jamais mettre le plateau tournant en verre à l'envers. Le plateau tournant en verre ne doit jamais être coincé.
- Le plateau tournant en verre et l'anneau du plateau tournant doivent toujours être utilisés pendant la cuisson.
- Tous les aliments et conteneurs sont toujours placés sur le plateau tournant en verre pour la cuisson.
- Ne pas coincer le mouvement du plateau tournant.
- Si le plateau tournant en verre ou son anneau se fend ou casse, contacter le centre de service le plus proche.

## INSTALLATION DU COMPTOIR

Retirez tous les matériaux d'emballage en plus des accessoires. Examinez le four pour les dommages tels que bosses ou porte cassée. N'installez pas le four s'il est endommagé.

Armoire : Retirez tout film protecteur se trouvant la surface de l'armoire du four à micro-ondes. Ne pas retirer le couvercle du guide d'ondes qui est fixé à la cavité du four pour protéger le magnétron.

## INSTALLATION

1. Sélectionner une surface de niveau ayant assez d'espace pour les événements d'entrée ou de sortie.
  - a. La hauteur minimale d'installation est de 36 pouces.
  - b. Laisser un espace minimum de 3,0 po (7,5 cm) de chaque côté, 3,0 po (7,5 cm) sur le dessus et 1,0 po (2,5 cm) à l'arrière.
  - c. Ne retirez pas les pieds situés au bas du four.
  - d. Le blocage des ouvertures d'entrée ou de sortie peut endommager le four.
  - e. Le fonctionnement du four à micro-ondes peut causer des interférences avec la réception de la radio ou de la télé.Veillez placer le four aussi loin que possible des radios et télévisions.

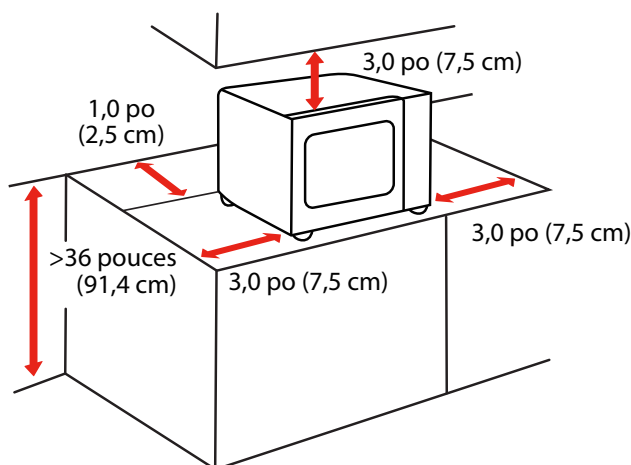

2. Branchez le four à micro-ondes sur une prise secteur standard. Assurez-vous que la tension et la fréquence sont les mêmes que celles indiquées sur la plaque signalétique.



### REMARQUE

- N'installez pas le four au-dessus d'une plaque de cuisson ou d'un autre appareil produisant de la chaleur. S'il est installé près ou au-dessus d'une source de chaleur, le four peut être endommagé et la garantie annulée.

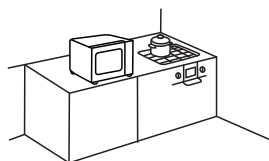

La surface accessible peut être chaude pendant les opérations



# INSTRUCTIONS D'UTILISATION

## AVANT LA PREMIÈRE UTILISATION

**Il est normal que le four dégage des odeurs désagréables lors de sa première utilisation.**

Cette section vous explique ce que vous devez faire avant d'utiliser votre four à micro-ondes lors de préparation des aliments pour la première fois. Lisez au préalable la section « **SÉCURITÉ DU PRODUIT** ».

Avant de pouvoir utiliser votre nouvel appareil, vous devez mettre le plateau tournant correctement en place.

Vous devez également nettoyer le compartiment de cuisson et les accessoires.



### REMARQUE

- Ne jamais utiliser l'appareil sans le plateau tournant.
- S'assurer qu'il est correctement en place. Le plateau tourne dans le sens horaire ou antihoraire.

# FONCTIONNEMENT

## PANNEAU DE COMMANDE ET CARACTÉRISTIQUES

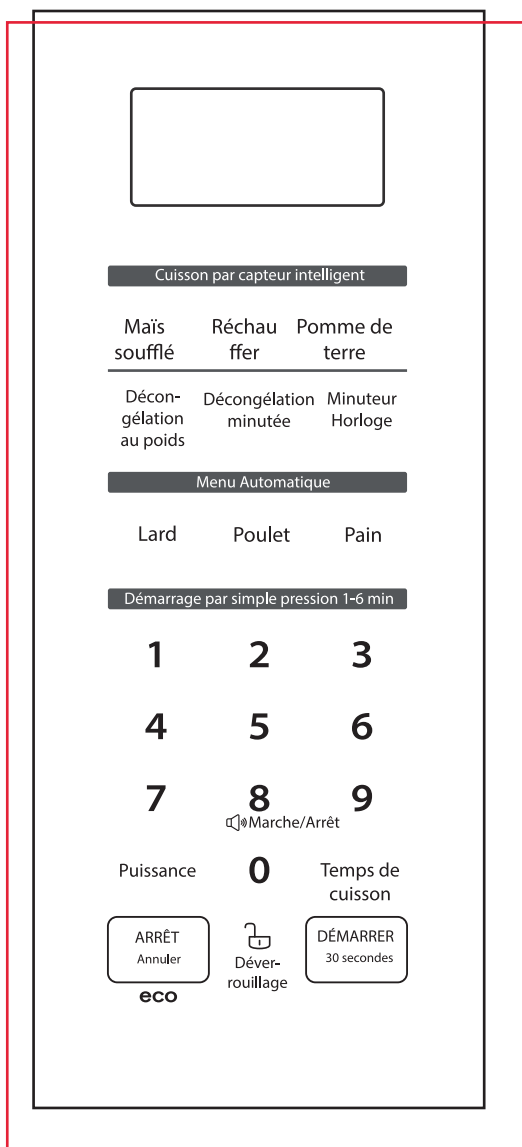

# 1. VERROUILLAGE DE SÉCURITÉ

Le verrouillage de sécurité est un système qui protège contre l'activation involontaire du four, et constitue une mesure de protection pour assurer la sécurité des enfants.

## (1) Fonctionnement du verrouillage de sécurité

Le déclenchement d'un processus de cuisson déclenche le verrouillage de la porte, et il s'enclenche également si la porte reste déverrouillée pendant 30 minutes supplémentaires après la fin de la cuisson.

Le verrouillage de sécurité est actif par défaut. Il ne sera désactivé que si l'utilisateur choisit de le faire manuellement. Même en cas de coupure de courant, le four conservera l'état du verrouillage de sécurité, qu'il soit activé ou désactivé.

## (2) Déverrouiller la porte

Appuyez sur  pendant le fonctionnement et ouvrez la porte dans un intervalle de 10 secondes, sinon le verrouillage de sécurité se réactivera. La porte restera déverrouillée jusqu'à ce que la cuisson soit lancée.

Ou :

Appuyez sur  dans un intervalle de 30 minutes suivant la fin de la cuisson pour désactiver manuellement le verrouillage de la porte et passer en mode standby. Si aucune touche n'est enfoncée, le verrouillage de sécurité se désactivera automatiquement dans un intervalle de 30 minutes.

## (3) Désactivez le verrouillage de sécurité

S'il n'y a pas d'enfants dans la maison, vous pouvez choisir de désactiver en permanence la fonction de verrouillage de sécurité.

Appuyez sur « 7 », « 9 » dans l'ordre consécutif, puis appuyez et maintenez enfoncé  pendant trois secondes dans un intervalle de 30 secondes, l'écran affichera « ULoc », indiquant la désactivation réussie du verrouillage de sécurité.

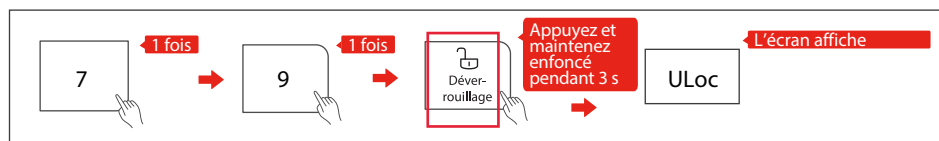

## (4) Réactivez le verrouillage de sécurité

Appuyez sur « 7 », « 9 » dans l'ordre consécutif, puis appuyez et maintenez enfoncé pendant 30 secondes, l'écran affichera « Loc », indiquant la réactivation réussie du verrouillage de sécurité.

## 2. RÉGLAGE DE L'HORLOGE

a Appuyez deux fois sur **Minuteur Horloge** puis « 00:00 » s'affichera.

Minuteur  
Horloge

b Appuyez sur les touches numériques pour saisir le temps.  
Exemple : Pour régler l'horloge sur 12:10, appuyez tour à tour sur «1,2,1,0».

1 2 3

c Appuyez sur **Minuteur Horloge** pour confirmer. L'horloge est réglée.

Minuteur  
Horloge



### REMARQUE

- L'horloge a un format d'affichage de 12 heures. Ensuite, si l'horloge n'est pas réglée, l'appareil ne fonctionnera pas lorsqu'il sera alimenté.
- Pour réinitialiser l'horloge, veuillez répéter les étapes a à c.

## 3. RÉGLAGE DE LA MINUTERIE DE CUISINE

a Appuyez une fois sur **Minuteur Horloge** , puis « 00:00 » s'affichera.

Minuteur  
Horloge

b Appuyez sur les touches numériques pour régler l'heure souhaitée.  
La durée maximale est « 99:99 ».

1 2 3

c Appuyez sur **DÉMARRER 30 secondes** pour confirmer.  
Le minuteur commence un compte à rebours.

DÉMARRER  
30 secondes



### REMARQUE

- Le minuteur de cuisine est un minuteur.
- Aucun autre programme ne peut être réglé pendant la minuterie de cuisine.

## 4. CUISSON AU MICRO-ONDES

### 11 niveaux de puissance sont à votre disposition

NIVEAU	PUISSANCE	AFFICHAGE
1	100%	PL10
2	90%	PL9
3	80%	PL8
4	70%	PL7
5	60%	PL6
6	50%	PL5
7	40%	PL4
8	30%	PL3
9	20%	PL2
10	10%	PL1
11	0%	PL0

- a Appuyez une fois sur **Temps de cuisson**, puis « 00:00 » s'affichera.

Temps de cuisson

- b Appuyez sur touches numériques pour régler le temps de cuisson.  
La durée maximale est « 99:99 ».

1 2 3

- c Appuyez une fois sur **Puissance** « PL10 » s'affichera.

Puissance

- d Appuyez sur les touches numériques pour régler le niveau de puissance.  
11 niveaux de puissance sont disponibles.

Puissance

ou

1 2 3

- e Appuyez sur la touche **DÉMARRER** 30 secondes pour démarrer la cuisson.

DÉMARRER  
30 secondes

Exemple : Pour cuire les aliments avec PL5 pendant 15 minutes.

- a Appuyez une fois sur **Temps de cuisson**, puis « 00:00 » s'affiche.

Temps de cuisson

- b Appuyez sur les touches numériques « 1 », « 5 », « 0 » et « 0 » pour régler le temps de cuisson sur 15 minutes.

1 5 0 0

- c Appuyez une fois sur **Puissance**, puis sur la touche numérique « 5 » pour sélectionner PL5.

Puissance



5

- d Appuyez sur **DÉMARRER** 30 secondes pour démarrer la cuisson.

DÉMARRER  
30 secondes

## 5. CUISSON RAPIDE

- a En mode veille, appuyez sur **DÉMARRER** 30 secondes pour cuire les aliments avec un niveau de puissance de 100% pendant 30 secondes. Chaque pression sur la même touche peut augmenter de 30 secondes et la valeur maximale du temps est de « 99:99 ».

DÉMARRER  
30 secondes

- b En mode veille, les touches numériques 1 à 6 vous permettent de sélectionner rapidement un temps de cuisson de 1 à 6 minutes. Vous pouvez ensuite appuyer sur **DÉMARRER** 30 secondes pour augmenter le temps de cuisson.

1 2 3  
4 5 6

La valeur maximale du temps est « 99:99 ».



### REMARQUE

- En mode cuisson aux micro-ondes et décongélation minutée, chaque pression supplémentaire sur **DÉMARRER** 30 secondes permet d'augmenter le temps de cuisson de 30 secondes (sauf pour la décongélation au poids, le menu automatique et le minuteur de cuisine).

## 6. DÉCONGÉLATION AU POIDS

a Appuyez plusieurs fois sur **Décon-gélation au poids** pour choisir le type d'aliment, puis « DEF1 », « DEF2 » et « DEF3 » s'affichent.

Décon-gélation au poids

b Appuyez sur les touches numériques pour régler le poids de l'aliment.

1 2 3

c Appuyez sur **DÉMARRER** 30 secondes pour commencer la décongélation.

DÉMARRER  
30 secondes

Aliments	Affichage	Poids
Viande	DEF1	4~70 Oz
Poisson	DEF2	4~32 Oz
Légumes	DEF3	4~32 Oz



- L'avertisseur sonore retentit pour rappeler de retourner les aliments pendant la décongélation. Si aucune opération n'est effectuée, le four continuera à fonctionner.

## 7. DÉCONGÉLATION MINUTÉE

a Appuyez une fois sur **Décongélation minutée**, puis « 00:00 » s'affiche.

Décongélation minutée

b Appuyez sur les touches numériques pour régler le temps de décongélation souhaité.

1 2 3

La valeur maximale du temps est « 99:99 ».

c Appuyez une fois sur **Puissance**, « PL3 » s'affiche. Appuyez ensuite sur les touches numériques pour régler le niveau de puissance. (Si vous n'avez pas besoin de régler le niveau de puissance, passez cette étape).

Puissance

1 2 3

d Appuyez sur **DÉMARRER** 30 secondes pour commencer la décongélation.

DÉMARRER  
30 secondes



- L'avertisseur sonore retentit pour rappeler de retourner les aliments pendant la décongélation. Si aucune opération n'est effectuée, le four continuera à fonctionner.
- La puissance de décongélation est PL3 et ne peut pas être modifiée pendant la décongélation.

## 8. CUISSON EN PLUSIEURS ÉTAPES

Exemple : pour décongeler pendant 5 minutes puis cuire aux micro-ondes à 80% pendant 7 minutes.

- a Appuyez une fois sur **Décongélation minutée**, puis «00:00» s'affichera.

Décongélation  
minutée

- b Appuyez sur « 5 », « 0 » et « 0 » pour régler le temps de décongélation souhaité sur 5 minutes.

5 0 0

- c Appuyez sur **Temps de cuisson** une fois, puis sur « 7 », « 0 », et « 0 » pour régler le temps de cuisson.

Temps de  
cuisson

7 0 0

- d Appuyez sur **Puissance** une fois, puis appuyez sur la touche numérique « 8 » pour sélectionner PL8.

Puissance

8

- e Appuyez sur la touche **DÉMARRAGE** +30 s pour démarrer la cuisson.

DÉMARRAGE  
+30 s



### REMARQUE

- La cuisson à deux étapes peut être réglée dans la cuisson à plusieurs étapes.
- Si vous réglez la fonction décongélation, elle fonctionnera automatiquement dans la première étape.
- Le menu automatique ne peut pas être réglé comme l'une des étapes multiples.



## 9. MENU AUTOMATIQUE

En mode veille, appuyez plusieurs fois sur la touche de menu correspondante pour sélectionner le poids de l'aliment souhaité.

a

Exemple : Appuyez une fois sur Maïs soufflé , puis « 2,75 Oz » s'affiche.

Maïs soufflé	Pomme de terre
Lard	Poulet
	Pain

b

Appuyez sur **DÉMARRER** 30 secondes pour démarrer la cuisson.

<b>DÉMARRER</b> 30 secondes
--------------------------------

### Tableau du menu automatique

Menu	Poids	Affichage	Alimentation
Maïs soufflé	2,75 Oz	2,75 Oz	PL10
	3,2 Oz	3,2 Oz	
Pomme de terre	1 U	1	PL10
	2 U	2	
	3 U	3	
	4 U	4	
Lard	1 tranche	1	PL10
	2 tranches	2	
	3 tranches	3	
	4 tranches	4	
	5 tranches	5	
	6 tranches	6	
Pain	1,76 Oz	1,76 Oz	PL10
	3,52 Oz	3,52 Oz	
	5,29 Oz	5,29 Oz	
Poulet	8,81 Oz	8,81 Oz	PL8
	15,87 Oz	15,87 Oz	
	22,92 Oz	22,92 Oz	

## 10. MENU DE CAPTEUR

La cuisson par capteur vous permet de cuire un grand nombre de vos aliments préférés sans avoir à sélectionner le temps de cuisson et le niveau de puissance.

- a En mode veille, appuyez une fois sur **Réchauffer**, puis « SC01 » s'affiche.

Réchauffer

- b Appuyez sur **DÉMARRER** 30 secondes, le programme commence à détecter les aliments. Lorsque la détection est terminée, l'avertisseur sonore retentit et le temps de cuisson calculé commence à décompter.

DÉMARRER  
30 secondes

### Tableau du menu de capteur

Menu	Affichage	Poids	Alimentation
Réchauffer	SC01	8~16 Oz	PL10



#### REMARQUE

- N'ouvrez pas la porte pendant le processus de détection, sinon le programme sera annulé.
- Une fois que le temps de cuisson calculé est affiché, vous pouvez ouvrir la porte pour remuer, retourner ou réarranger les aliments. Appuyez sur **DÉMARRER** +30 secondes pour reprendre l'opération.

## 11. FONCTION ENQUÊTE

- a Si l'horloge a été réglée, l'heure actuelle s'affiche pendant trois secondes en appuyant sur **Minuteur Horloge** en cours de cuisson.

Minuteur  
Horloge

- b En mode cuisson aux micro-ondes, appuyez sur **Puissance** pour connaître le niveau de puissance. Il s'affiche pendant trois secondes.

Puissance

## 12. FONCTION DE VERROUILLAGE POUR LES ENFANTS

Vous pouvez utiliser cette fonction pour désactiver les boutons de l'écran et empêcher votre enfant d'allumer accidentellement le four.

- a** Pour activer le verrouillage : ARRÊT  
En mode standby, appuyez sur Annuler et maintenez-le  
enfoncé pendant trois secondes. **eco**  
Un signal sonore résonne et « icône de verrouillage » s'affichera .



- b** Pour désactiver le verrouillage : ARRÊT  
En mode verrouillage, appuyez sur Annuler et maintenez-le  
enfoncé pendant trois secondes. **eco**  
Un signal sonore retentit.



## 13. MODE MUTE

- a** Pour activer le mode mute : **8**  
En mode standby, appuyez sur Marche/Arrêt et maintenez-le  
enfoncé pendant 3 secondes.  
Un long bip retentira et « OFF » s'affichera.  
Les touches n'émettent pas de son lorsqu'elles sont appuyées.



- b** Pour désactiver le mode mute : **8**  
En mode mute, appuyez sur Marche/Arrêt et  
maintenez-le enfoncé pendant 3 secondes.  
Un long signal sonore retentira et « On » s'affichera.



## 14. FONCTION ÉCO

- a** Pour passer en mode ECO : ARRÊT  
En mode standby, appuyez une fois sur Annuler .  
L'écran s'éteint. **eco**



- b** Pour annuler le mode ECO :  
En mode ECO, appuyez sur une touche quelconque ou  
ouvrez et fermez la porte pour l'annuler.

# NETTOYAGE ET ENTRETIEN

## NETTOYAGE

Avec un bon entretien et un bon nettoyage, votre appareil conserve son aspect et reste complètement fonctionnel pendant une longue durée. Voici les instructions à suivre pour entretenir correctement le four à micro-ondes.



**AVERTISSE-  
MENT**

- Le verre rayé de la porte de l'appareil peut se fissurer. N'utilisez pas de grattoir à vitre, de produits de nettoyage corrosifs ou abrasifs ou de détergents.
- La surface de l'appareil peut être endommagée si elle n'est pas nettoyée correctement. L'énergie micro-ondes peut s'échapper. Nettoyez régulièrement l'appareil et enlevez immédiatement tout reste d'aliments.
- Ne plongez pas l'appareil dans l'eau et ne le nettoyez pas avec un jet d'eau.

### Agent de nettoyage

Pour avoir les différentes surfaces non endommagées par l'utilisation d'un mauvais produit de nettoyage, consultez les informations du tableau suivant. Lavez soigneusement l'éponge ou le chiffon neuf avant de l'utiliser.

#### Ne pas utiliser :



Produits de nettoyage agressifs ou abrasifs



Grattoirs en métal ou à vitre pour nettoyer les panneaux de porte

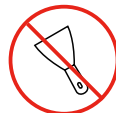

Grattoirs en métal ou en verre pour nettoyer le joint de la porte



Tampons et éponges à récurer durs



Produits de nettoyage à haute teneur en alcool

### FACE AVANT DE L'APPAREIL

#### Eau chaude savonneuse :

À nettoyer avec un torchon et à sécher avec un chiffon doux. N'utilisez pas de raclette pour vitre ou en métal.

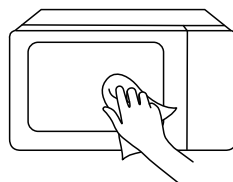

## FAÇADE DE L'APPAREIL EN INOX

---

### Eau chaude savonneuse :

À nettoyer avec un torchon et à sécher avec un chiffon doux. Éliminez immédiatement toute éclaboussure et tache de calcaire, de graisse, d'amidon et d'albumine. De la corrosion peut se former sous ces taches et éclaboussures. Pour le nettoyage, n'utilisez pas de produits nettoyants pour vitres ou de raclette pour vitre ou en métal.

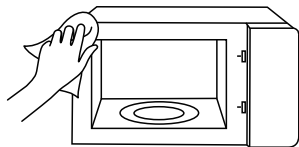

## COMPARTIMENT DE CUISSON EN INOX

---

### Eau chaude savonneuse ou solution vinaigrée :

À nettoyer avec un torchon et à sécher avec un chiffon doux. N'utilisez pas d'aérosol ou d'autres nettoyants agressifs ou abrasifs pour four. Les tampons à récurer, éponges rugueuses et nettoyants pour casseroles ne sont pas appropriés non plus. Ces produits laissent des rayures sur la surface. Laisser les surfaces intérieures sécher complètement.

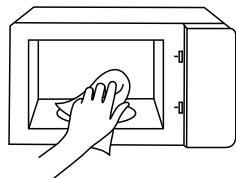

## CREUX DANS L'ESPACE DE CUISSON

---

### Chiffon humide :

L'eau ne doit pas s'écouler dans l'appareil par l'entraînement du plateau tournant. Séchez le plateau tournant avec un chiffon.

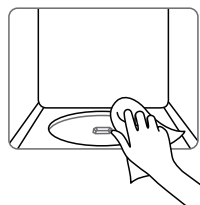

## PLATEAU TOURNANT ET ANNEAU ROTATIF

---

### Eau chaude savonneuse :

Lorsque vous remettez le plateau tournant sur l'anneau rotatif, il doit s'enclencher correctement.

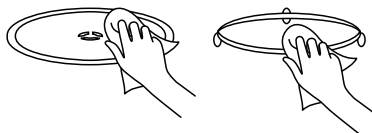

## PANNEAUX DE PORTE

---

### Nettoyants pour vitres :

À nettoyer avec un torchon. N'utilisez pas de grattoirs à vitre.

# RÉSOLUTION DES PROBLÈMES

Recherchez votre problème dans le tableau ci-dessous et essayez les solutions proposées pour le résoudre.

Si le four à micro-ondes ne fonctionne toujours pas correctement, contactez le centre de service agréé le plus proche.

PROBLÈME	CAUSE POSSIBLE	SOLUTION POSSIBLE
Le four ne démarre pas	<ul style="list-style-type: none"><li>a. Le cordon électrique du four n'est pas branché.</li><li>b. La porte est ouverte.</li><li>c. Mauvaise opération choisie.</li></ul>	<ul style="list-style-type: none"><li>a. Branchez l'appareil à une prise électrique.</li><li>b. Fermez la porte et réessayez.</li><li>c. Consultez le guide d'utilisation</li></ul>
Arc ou étincelle	<ul style="list-style-type: none"><li>a. Vous avez introduit des matériaux qu'il faut éviter d'utiliser dans un four à micro-ondes.</li><li>b. Le four est utilisé à vide.</li><li>c. La cavité contient de la nourriture renversée.</li></ul>	<ul style="list-style-type: none"><li>a. Utilisez uniquement des plats allant au four à micro-ondes.</li><li>b. N'utilisez pas le four à vide.</li><li>c. Nettoyez la cavité avec un chiffon doux et humide.</li></ul>
Aliments mal cuits	<ul style="list-style-type: none"><li>a. Vous avez introduit des matériaux qu'il faut éviter d'utiliser dans un four à micro-ondes.</li><li>b. Les aliments ne sont pas entièrement décongelés.</li><li>c. Temps de cuisson ou niveau de puissance inapproprié.</li><li>d. Les aliments ne sont ni retournés ni remués.</li></ul>	<ul style="list-style-type: none"><li>a. Utilisez uniquement des plats allant au four à micro-ondes.</li><li>b. Décongelez entièrement les aliments.</li><li>c. Utilisez un temps de cuisson ou un niveau de puissance approprié.</li><li>d. Retournez ou remuez les aliments.</li></ul>
Aliments trop cuits	Temps de cuisson ou niveau de puissance inapproprié.	Utilisez un temps de cuisson ou un niveau de puissance approprié.
Aliments insuffisamment cuits	<ul style="list-style-type: none"><li>a. Vous avez introduit des matériaux qu'il faut éviter d'utiliser dans un four à micro-ondes.</li><li>b. Les aliments ne sont pas entièrement décongelés.</li><li>c. Les orifices de ventilation du four sont obstrués.</li><li>d. Temps de cuisson ou niveau de puissance inapproprié.</li></ul>	<ul style="list-style-type: none"><li>a. Utilisez uniquement des plats allant au four à micro-ondes.</li><li>b. Décongelez entièrement les aliments.</li><li>c. Vérifiez que les orifices de ventilation du four ne sont pas obstrués.</li><li>d. Utilisez un temps de cuisson ou un niveau de puissance approprié</li></ul>
Décongélation incorrecte	<ul style="list-style-type: none"><li>a. Vous avez introduit des matériaux qu'il faut éviter d'utiliser dans un four à micro-ondes.</li><li>b. Temps de cuisson ou niveau de puissance inapproprié.</li><li>c. Les aliments ne sont ni retournés ni remués.</li></ul>	<ul style="list-style-type: none"><li>a. Utilisez uniquement des plats allant au four à micro-ondes.</li><li>b. Utilisez un temps de cuisson ou un niveau de puissance approprié.</li><li>c. Retournez ou remuez les aliments.</li></ul>

# GARANTIE LIMITÉE D'UN AN

Ce produit est garanti contre les défauts de matériaux et de fabrication pendant une période d'un an à compter de la date d'achat. Cette garantie est valable pour le premier acheteur particulier à compter de la date de l'achat initial au détail et n'est pas transférable. Conservez le ticket de caisse original.

## IMPORTANT :

1. Cette garantie ne couvre pas les dommages résultant d'un accident, d'une mauvaise utilisation ou d'un abus, d'un manque de soin raisonnable, de la pose d'accessoires non fournis avec le produit, de la perte de pièces ou de l'utilisation de l'appareil à une tension autre que celle spécifiée. (Lire attentivement les instructions.)
2. Cette garantie est annulée si ce produit est utilisé à des fins autres que domestiques.
3. Cette garantie est annulée si ce produit est utilisé en dehors du Canada.

Si une intervention est nécessaire pendant la période de garantie, emballez correctement votre unité. Nous recommandons d'utiliser le carton et les matériaux d'emballage d'origine. Si vous avez besoin d'une aide supplémentaire, veuillez contacter le service d'assistance à la clientèle à l'adresse suivante :

Midea America (Canada) Corp.  
Unit 108, 15 Allstate Parkway  
Markham ON L3R 5B4  
1-855-238-5607

**Midea America (Canada) Corp.** décline expressément toute responsabilité pour les dommages consécutifs ou les pertes accidentelles causés par l'utilisation de l'appareil. Certains États n'autorisent pas l'exclusion ou la limitation des pertes accessoires ou consécutives, de sorte que la clause de non-responsabilité qui précède peut ne pas s'appliquer à vous. Cette garantie vous donne des droits légaux spécifiques, et vous pouvez également avoir d'autres droits qui peuvent varier d'un état à l'autre.

Le numéro de série se trouve au dos de l'appareil. Nous vous suggérons de noter le numéro de série de votre unité dans l'espace ci-dessous pour référence ultérieure

Numéro de modèle :

Numéro de série :

L'enregistrement des produits n'est pas obligatoire. Le fait de ne pas remplir et renvoyer la carte ou le formulaire ne diminue pas les droits à la garantie du consommateur.

## À CONSERVER POUR VOS DOSSIERS

Fabriqué en Chine

**#DetailsMatter**